

## **ONLITE**

### **Produktprogramm**

Sicherheitsbeleuchtung  
und Notlichtsysteme



[linked](#)

Alle Bestellnummern des  
PDFs sind mit dem Zumtobel  
Online-Katalog verknüpft.





Optimal ausgeleuchtete Fluchtwege sichern das gefahrlose Verlassen von Gebäuden im Notfall. Daher sind leuchtende Sicherheitszeichen und vom allgemeinen Stromnetz unabhängige Sicherheitsleuchten in einer Vielzahl von öffentlichen Gebäuden wie Kinos, Tiefgaragen oder Einkaufszentren notwendig. Die technischen Vorgaben sind in nationalen wie internationalen Normen und Vorschriften geregelt.



## **ONLITE Produktprogramm**

### **4 ONLITE Überblick**

- 29 ONLITE Sicherheitsbeleuchtung**
- 31 ONLITE Sicherheitsleuchten
- 57 ONLITE Sicherheitszeichenleuchten
- 97 Allgemeinleuchten als Sicherheitsleuchten

### **103 ONLITE Notlichtsysteme**

- 109 ONLITE local
- 127 ONLITE central eBox und CPS

### **193 ONLITE Komponenten und Technik**

- 194 LEDs
- 196 Batterien
- 200 Betriebsgeräte

### **212 ONLITE Produktübersicht**



## **ONLITE funktioniert, wenn nichts mehr funktioniert!**

Eine funktionierende Sicherheitsbeleuchtung ist mehr als nur ein Muss, das der Gesetzgeber fordert. Die Qualität der Leuchten und des Versorgungssystems bringt das Verantwortungsbewusstsein gegenüber den Mitarbeitern, dem Objekt und der Umwelt zum Ausdruck. Dabei beweist sich wahre Qualität nicht nur im Ernstfall. Die Sicherheits- und Sicherheitszeichenleuchten von ONLITE überzeugen auch im Alltag – durch zurückhaltendes Design und gestalterische Integrationsfähigkeit. Technischen Gütekriterien wie maximaler Energieeffizienz und hohem Wartungskomfort räumt Zumtobel auch bei der Sicherheitsbeleuchtung einen hohen Stellenwert ein. Basierend auf langjähriger Erfahrung im LED-Bereich setzt die ONLITE Produktfamilie auf neueste, enorm langlebige LED-Technik. Dabei sichert die Maintenance Funktion gleichbleibenden Lichtstrom über mehr als 50 000 Stunden. Alle Leuchten sind ENEC-geprüft und normenkonform gemäß EN 1838. Für die sichere Energieversorgung im Notfall stehen zwei Konzepte zur Verfügung: das Einzelbatteriesystem ONLITE local sowie zentrale Versorgungssysteme mit ONLITE central eBox und CPS.





# ONLITE Produktfamilien

## Sicherheitsbeleuchtung und Notlichtsysteme

### Sicherheitsbeleuchtung



#### ONLITE Sicherheitsleuchten

Mit einer Power-LED und vier raffinierten Optiken ebnet RESCLITE den Weg in eine neue Ära der Sicherheitsbeleuchtung. Durch höchste Effizienz und ideale Lichtverteilung genügt eine geringe Anzahl von kraftvollen LED-Leuchten für die normkonforme Sicherheitsbeleuchtung. Der Planungsaufwand mit RESCLITE ist denkbar einfach und unabhängig von der Allgemeinbeleuchtung.

#### ONLITE Sicherheitszeichenleuchten

In enger Zusammenarbeit mit Designern entstanden Leuchten, die Sicherheit geben und sich ästhetisch in die bestehende Architektur einfügen. Dank effizienter LED-Technologie beeindrucken ONLITE Sicherheitszeichenleuchten mit niedrigem Energieverbrauch und geringem Wartungsaufwand. Stets wird eine Vielzahl von Montage- und Versorgungsarten angeboten. Das umfassende Zumtobel Produktportfolio reicht vom kleinen Designwunder bis hin zu Leuchten mit erhöhter Erkennungsweite oder höherer Schutzart.

#### Allgemeinleuchten als Sicherheitsleuchten

Werksseitig mit einem Notlichteinsatz ausgestattet, verwandeln sich Zumtobel Leuchten für die Allgemeinbeleuchtung in zuverlässige Sicherheitsleuchten. Diese Leuchten werden im Notbetrieb üblicherweise mit einem reduzierten Dimmlevel betrieben, der mithilfe der ONLITE Notlichtsysteme eingestellt wird.



## Notlichtsysteme



### ONLITE local

Mit Einzelbatterien versorgte und zentral überwachte Systeme übernehmen sämtliche Prüfaufgaben und bieten somit höchste Funktionssicherheit bei minimalen Kosten. Ein weiterer Vorteil des SB 128 Controllers: Kontrolltermine werden nicht mehr vergessen. Tests, die vor allem der Sicherheit dienen und durch die Normen gefordert sind, führt der Controller automatisch durch und meldet eventuell auftretende Mängel sofort.

Seite 109



### ONLITE central eBox

Die ONLITE central eBox ist ein für die effiziente LED-Technologie optimiertes Zentralbatteriesystem. Der Energieverbrauch sowie die Anzahl der notwendigen Batterien wurden minimiert. Durch den modularen Aufbau erhöht sich die Anzahl der möglichen Ausgangskreise und das System erreicht eine maximale Flexibilität, um so die Versorgung optimal an die Anforderungen jedes Gebäudes anzupassen.

Seite 127



### ONLITE central CPS

Als modulares System passt sich diese Zentralbatterieanlage projektspezifisch und exakt an die Kundenbedürfnisse an. Das System kommuniziert über DALI, wodurch sich jede DALI-Leuchte als einzeln überwachbare Sicherheitsleuchte einsetzen und individuell steuern lässt. Mit minimalem Wartungsaufwand, störungssicherer Datenkommunikation und keinem Bedarf an zusätzlichen Kommunikationsbausteinen in den Leuchten gewinnt ONLITE central CPS weiter.

Seite 162



# ONLITE Anwendungsbereiche



## **E-Werke Frastanz | AT**

Bauherr: E-Werke Frastanz, EWF Elektrotechnik und  
Warenhandel Frastanz GmbH | AT  
Architekt: DI Walter Müller, Frastanz | AT  
Elektroplanung und -installation: Martin Welte – E-Werke  
Frastanz | AT  
Lichtlösung: Notlichtsystem ONLITE central CPS,  
Sicherheitszeichenleuchte PURESIGN,  
Lichtmanagement LUXMATE LITENET, Zumtobel Leuchten



**Martin Welte**  
Leiter Elektroinstallationen  
E-Werke Frastanz

„Für die Projektierung der Notbeleuchtung stellt Zumtobel einfach zu bedienende Hilfsmittel zur Verfügung, bei Fragen stehen perfekt ausgebildete technische Vertriebsmitarbeiter mit Rat und Tat zur Seite. Auf perfekte Technik setzt Zumtobel auch bei den Leuchten. So sind beispielsweise die Sicherheitszeichen vollflächig ausgeleuchtet und halten die Erkennungsweiten dauerhaft ein.“

Alle in dieser Broschüre angeführten Referenzen und viele weitere finden Sie online in der Map of Light: [zumtobel.com](http://zumtobel.com) unter dem Menüpunkt Lichtlösungen. Durch Eingabe des Produktnamens können Sie direkt nach Projekten mit ONLITE Produkten suchen.

[zumtobel.com/mapoflight](http://zumtobel.com/mapoflight)







## Büro und Kommunikation

Ein ansprechendes Umfeld hinterlässt bei Kunden wie Mitarbeitern einen guten Eindruck. Mit edlem Aluminium und zurückhaltendem Design gliedern sich die Sicherheitszeichenleuchten PURESIGN 150 und COMSIGN 150 extra rücksichtsvoll in die moderne Büroarchitektur ein. Der wirtschaftliche Aspekt: Hochwertige Materialien sind nicht nur ästhetisch sondern auch langlebig. Die Erkennungsweite von 30 m kennzeichnet die beiden Leuchten als ideale Fluchtwegleuchten für Flure mit Standardabmessungen. Zur großflächigen Notbeleuchtung von Büroflächen empfiehlt sich die RESCLITE antipanic – für Flächen bis 170 m<sup>2</sup> genügt eine einzige Leuchte.

Die zentrale Überwachung von kleineren, lokal versorgten Gebäuden übernimmt der SB 128 Controller. Mittelgroße bis große Gebäude werden zentral über die eBox versorgt und automatisch überprüft. Beide Systeme lassen sich einfach und schnell konfigurieren und in Betrieb nehmen.

### LCT ONE – Life Cycle Tower, Dornbirn | AT

Bauherr: Cree GmbH, Dornbirn | AT

Architekt: Hermann Kaufmann ZT GmbH, Schwarzach | AT

Elektroplanung: Ing. Büro Brugger, Thüringen | AT

Lichtlösung: Notlichtsystem ONLITE central eBox, Sicherheitszeichenleuchte ONLITE COMSIGN, PURESIGN und ARTSIGN, Sicherheitsleuchte ONLITE RESCLITE, Lichtmanagementsystem LUXMATE LITENET, EnOcean und CIRCLE Bedienstelle, Zumtobel Leuchten

### Produktempfehlung



COMSIGN  
150



PURESIGN  
150



RESCLITE  
antipanic



ONLITE  
local



ONLITE  
central eBox



# ONLITE Anwendungsbereiche



## Universität Reykjavík | IS

Architekt: Henning Larsen Architects, Kopenhagen | DK

ARKIS Architects, Reykjavík | IS

Lichtplanung: VERKIS, Reykjavík | IS

Elektroinstallation: Rafmiolum hf, Reykjavík | IS

Lichtlösung: Notlichtsystem ONLITE central CPS, Lichtmanagement LUXMATE LITENET, Zumtobel Leuchten

## Bildung und Wissen

In vielen Schulen, Universitäten und Bibliotheken ist der Raumbedarf sehr hoch. Weitläufige oder aneinander gereihte Gebäude bilden mittlere bis große Komplexe mit vielen Räumen und Verkehrszonen. Als kostengünstige und zugleich vollwertige Gruppen- und Zentralbatterieanlage sorgt die eBox für ein hohes Maß an Sicherheit. So werden beispielsweise fehlerhafte Leuchten dank zentraler Visualisierung schnell gefunden.

Fluchtwege und Türen brauchen eine Kennzeichnung und eine Beleuchtung. Seit Einführung des ONLITE Sortiments mit ERI-Spot erfüllt eine einzige Leuchte beide Aufgaben. Die drehbaren LED-Spots gehen flexibel auf verschiedene räumliche Anforderungen ein. Als blendfreie Lösung für Stiegenhäuser hat sich die RESCLITE wall etabliert. Leuchten in Sporthallen werden mit einem ballwurfsicheren Gitter geschützt.

### Produktempfehlung





#### UŠĆE Shopping Center Belgrad | SRB

Architekt: Chapman Taylor Architetti S.r.l., Mailand | IT  
 Lichtplanung: Voltaire Light Design, Mailand | IT  
 Elektroinstallation: BDSP YU d.o.o., Belgrad | SRB  
 Lichtlösung: Sicherheitsleuchte ONLITE RESCLITE,  
 Lichtmanagementsystem LUXMATE PROFESSIONAL,  
 Zumtobel Leuchten

## Präsentation und Verkauf

Die Sicherheitsbeleuchtung in öffentlich zugänglichen Räumen hat eine Vielzahl an Vorschriften und Normen zu erfüllen. Viele Shopbetreiber verpflichten sich zudem zu nachhaltigem Wirtschaften. Beim Einsatz umweltfreundlicher Rohstoffe nimmt ONLITE eine Vorreiterrolle ein – dank modularer Bauweisen, ökologischen Produktionsprozessen und energieschonender Logistik. Im Betrieb zeichnen sich ONLITE Leuchten durch geringen Energieverbrauch, langlebige und wartungsarme LED-Technik sowie notlichtoptimierte Elektronik aus.

Um flexibel zu sein, sind viele Verkaufsräume mit einem TECTON Lichtband ausgestattet. ONLITE Leuchten mit Adapter lassen sich schnell und flexibel in das System einbinden. Neben den Sicherheitszeichenleuchten PURESIGN 150, CROSSIGN 110 und 160 wird die RESCLITE Familie in allen Optiken und Versorgungsvarianten für die Montage auf TECTON angeboten. Mit ONLITE local bekommt jeder einzelne Shop eine autarke Lösung und somit eine kostengünstige Möglichkeit, Einzelbatterieleuchten zu konfigurieren und zu überwachen.

### Produktempfehlung



# ONLITE Anwendungsbereiche



## Hotel und Wellness

Unaufdringlich im Alltag, sicher im Notfall – erstklassiges Design und hochwertige Materialien sind das beste Mittel für eine rundum perfekte Lösung. Ein Beispiel von vielen: Die Sicherheitszeichenleuchte COMSIGN 150 mit transparentem Acrylglas und Seilabhängung scheint im Raum zu schweben.

Ein weiteres Kriterium ist die Anzahl der notwendigen Leuchten: Die neuen ONLITE Leuchten mit ERI-Spots sind Sicherheits- und Sicherheitszeichenleuchten in einem. PURESIGN 150, CROSSIGN 110 und 160 leuchten Räume bis zu 16 Meter aus, ersetzen damit eine separate Sicherheitsleuchte in diesem Bereich. Die beiden energieeffizienten ERI-Spots mit nur je 0,5 Watt Leistungsaufnahme dringen von der Unterseite der Sicherheitszeichenleuchten tief in den Raum ein. Ihre Lichtkegel lassen sich durch ein einfaches Drehen der patentierten Linsen an die jeweils aktuelle Raumsituation anpassen.

### Hotel Belvoir, Rüschlikon | CH

Bauherr: Heinz P. Meier, Hotel Belvoir, Rüschlikon | CH  
Innenarchitektur: architektur & designbüro, Zürich | CH  
Elektroplanung: enerpeak salzmann ag, Dübendorf | CH  
Lichtplanung: Lichtkompetenz, Zürich | CH  
Lichtlösung: Nottlichtsystem ONLITE central CPS, Sicherheitszeichenleuchte ONLITE COMSIGN, Sicherheitsleuchte ONLITE RESCLITE, ZBOX Lighting Control Systeme, Lichtmanagement LUXMATE PROFESSIONAL, Zumtobel Leuchten

### Produktempfehlung



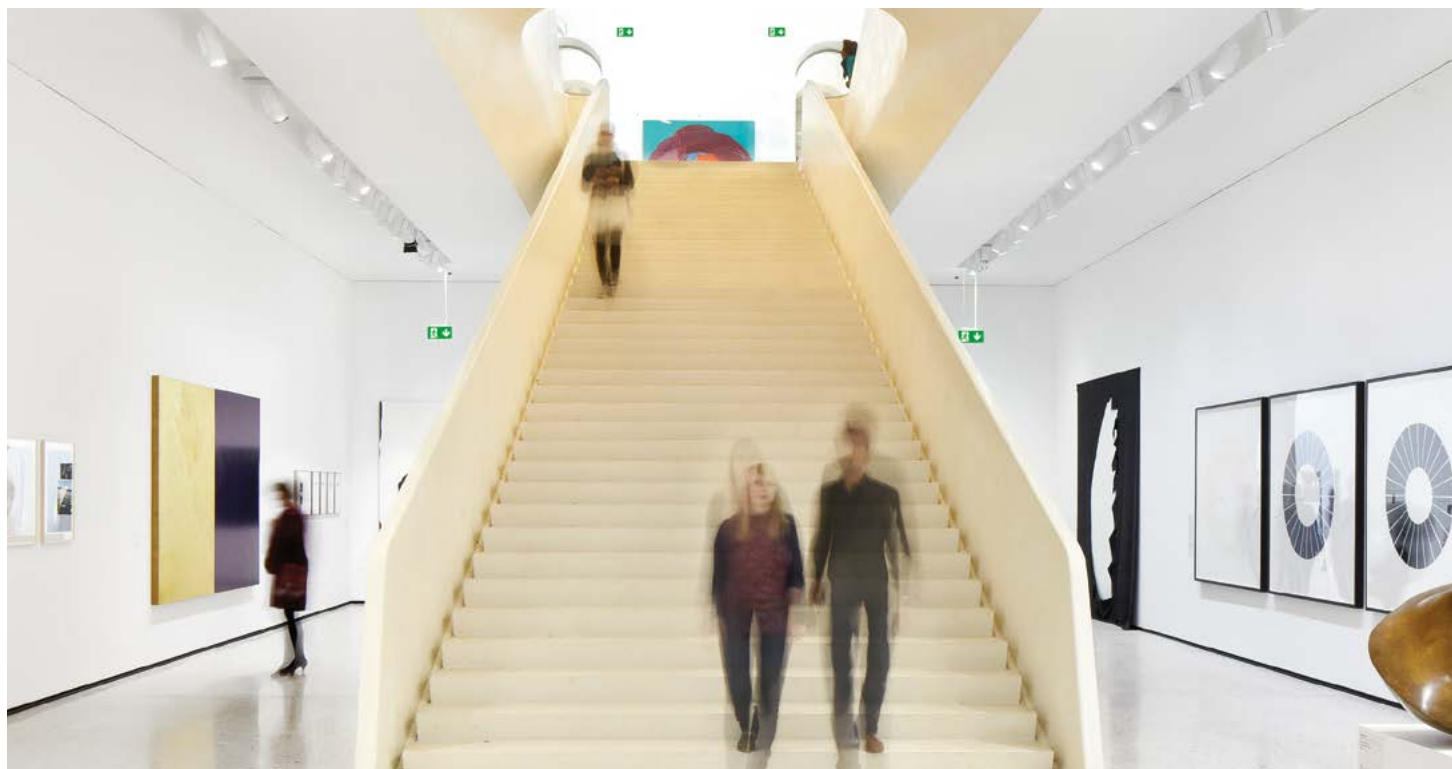

#### Städel Museum, Frankfurt am Main | DE

Architektur: schneider+schumacher, Frankfurt am Main | DE

Lichtplanung: Licht Kunst Licht AG, Bonn/Berlin | DE

Elektroplanung: Delta-Tech, Weiterstadt | DE

Elektroinstallation: Imtech, Rüsselsheim | DE

Lichtlösung Neubau: Sicherheitszeicheneuchte ONLITE

PURESIGN, Lichtmanagementsystem LUXMATE

PROFESSIONAL, Zumtobel Leuchten

## Kunst und Kultur

Geschmackvolle Lösungen im Bereich der Sicherheitsbeleuchtung entstehen durch das innovative Zusammenspiel von Lichttechnik und Design. Seit vielen Jahren arbeiten international renommierte Designer wie EOOS an dem ONLITE Produktportfolio. Gemeinsam mit Zumtobel haben sie die mit dem iF product design award 2013 ausgezeichnete PURESIGN 150 entworfen. Der nur 20 mm breite Rahmen wirkt sehr grazil. Ein wahrer Meister für die unauffällige Integration in die Architektur ist das RESCLITE Einbausortiment. Mit einem Durchmesser von 85 mm sind die Leuchten verschwindend klein und werden zudem nur in einer geringen Anzahl benötigt.

In Gebäuden für Kunst und Kultur sind Lichtstimmungen ein zentrales Thema. Sehr beliebt sind daher Beleuchtungen, die individuelle Helligkeit und variable Farbtemperaturen anbieten. In die dafür ideale Lichtsteuerung LUXMATE LITENET lassen sich die Zentralbatteriesysteme ONLITE central eBox und CPS perfekt einbinden.

### Produktempfehlung



COMSIGN  
150



PURESIGN  
150



RESCLITE  
antipanic



ONLITE  
central eBox



ONLITE  
central CPS



# ONLITE Anwendungsbereiche



## Gesundheit und Pflege

Mit dem Alter steigt der Bedarf an Licht. Dadurch wachsen auch die Anforderungen an eine Sicherheitszeichenleuchte. Um deren Sichtbarkeit und die Orientierung im Notfall sicherzustellen, setzt Zumtobel auf Standards deutlich über der Norm: Die Leuchtdichte laut DIN 4844 beträgt 200 cd/m<sup>2</sup> im Durchschnitt und 500 cd/m<sup>2</sup> im weißen Bereich – und ist somit hundert mal höher als von der EN 1838 gefordert. Die Maintenance Funktion sorgt für gleichbleibenden Lichtstrom und entsprechende Sicherheit. Auf die unterschiedlichen Zonen und Bereiche geht Zumtobel mit einer breiten Produktpalette ein: Designorientierte Leuchten für Foyers und Eingangsbereiche oder Sicherheitszeichenleuchten für den Anbau über der Tür – wie sie im Sanitärbereich gefordert sind – werden ebenso angeboten wie großflächige Leuchten, die lang gezogene Flure und große Räume für ältere Menschen optimal kennzeichnen.

Für große Gebäude empfehlen sich ONLITE Zentralbatteriesysteme und eine LUXMATE LITENET Lichtsteuerung. Der Wartungsaufwand bewegt sich durch eine zentrale Überwachungsstation und eine zentrale Batterie auf dem Minimum.

### Krankenhaus Gmunden | AT

Bauherr: Gespag OÖ Gesundheits- u. Spital AG, Linz | AT  
Architektur: fasch&fuchs.ZT-gmbh, Wien | AT  
Elektroplanung: TB Wanger & Partner ZT GmbH, Linz | AT  
Elektroinstallation: ELIN GmbH & Co KG, Linz | AT  
Lichtlösung: Sicherheitszeichenleuchte ONLITE COMSIGN, Lichtmanagementsystem LUXMATE LITENET, Zumtobel Leuchten

### Produktempfehlung





#### Rema Holzindustrie, Eben im Pongau | AT

Lichtplanung und Elektroinstallation: Elektrotechnik  
Kontriner, Bischofshofen | AT  
Lichtlösung: Notlichtsteuerung ONLITE local SB 128  
Controller, Sicherheitszeichenleuchte ONLITE ECOSIGN,  
Zumtobel Leuchten

## Industrie und Technik

In der Industrie herrschen oft raue Umgebungsbedingungen. Damit im Notfall der Weg in die Sicherheit zuverlässig beleuchtet wird, bietet Zumtobel Sicherheits- und Sicherheitszeichenleuchten in IP54 und IP65 an. Dadurch sind die Produkte optimal gegen Staub und Wasser geschützt, ihre hochwertige LED-Technologie macht sie langlebig und robust gegenüber Vibrationen. Für großflächige Fabrikhallen, in denen Sicherheitszeichen die Sichtbarkeit über weite Distanzen bewahren müssen, werden Sicherheitszeichenleuchten mit 120 Meter Sichtweite laut EN 1838 angeboten. Bis zu 20 Meter hohe Hallen werden mit den neuen RESCLITE high ceilings effizient ausgeleuchtet.

Für die Überwachung und Versorgung empfehlen sich zentrale Systeme. So sind die Batterien nicht den hohen Temperaturen unter den Industriehallen ausgesetzt und die Wartung der Leuchten ist auf ein Minimum reduziert.

### Produktempfehlung

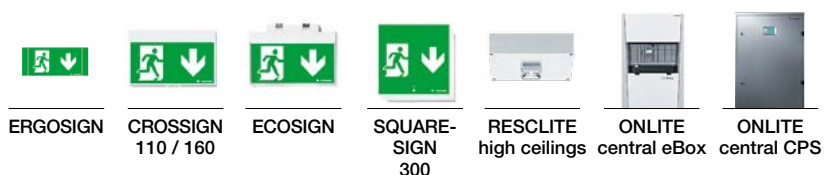

# Ressourcen verantwortungsvoll einsetzen

## Nachhaltigkeit bei Zumtobel

*European Core EPD*



Institute Construction  
and Environment e.V.

### **Lebenszyklus der Zumtobel Produkte**

Das Zumtobel Life Cycle Assessment basiert auf der internationalen Norm ISO 14040/44. Dieses anerkannte wie zuverlässige Instrument misst und bewertet die Umweltwirkungen eines Produkts über dessen gesamte Lebensdauer – von der Rohstoffgewinnung bis zum Recycling. Das Prinzip dahinter lautet: Die Umwelteinflüsse bereits während der Entwicklung analysieren und sie in der Folge über den gesamten Lebensweg möglichst gering halten.

### **Environmental Product Declaration, kurz EPD**

EPD ist eine Umweltdeklaration, die mit Öko- und Sachbilanzen den Ressourcenverbrauch und die Umweltauswirkungen eines Produktes über den gesamten Lebenszyklus bewertet: Bereits während der Entwicklung neuer Produkte berücksichtigt Zumtobel die Werte der Rohstoffe, der Produktion, des Transports, der Anwendung und des Recyclings. 90 % des Energie- und Ressourcenverbrauchs fallen dabei auf die Anwendung, wo Zumtobel mit energieeffizienter LED-Technologie und intelligenter Lichtsteuerung punktet.

### **DGNB Navigator 2.0**

Die internetbasierte Produktdatenbank stellt alle für die Gebäudezertifizierung nach DGNB relevanten Umweltinformationen und Produkteigenschaften auf Knopfdruck zur Verfügung. Neben den Allgemeinleuchten von Zumtobel wurden auch Sicherheitszeichenleuchten wie die PURESIGN in den Navigator aufgenommen.

[zumtobel.com/nachhaltigkeit](http://zumtobel.com/nachhaltigkeit)

### **Rohstoffe**

Der erste Schritt: Mit dem Einsatz einer überschaubaren Anzahl unterschiedlicher Rohstoffe wird die Wiederverwertbarkeit der Leuchten stark vereinfacht. Alle Zumtobel Produkte sind generell halogenfrei verdrahtet. Das erhöht die Umweltverträglichkeit und vermeidet im Brandfall, dass sich giftige Rauch- und Schadstoffe bilden. Moderne LEDs enthalten im Gegensatz zu Leuchtstofflampen keine Giftstoffe wie Quecksilber. Auch bei den Batterien verwendet Zumtobel nur giftstofffreie NiMH-Batterien, obwohl Notbeleuchtungen vom EU-Verbot für NiCd-Batterien noch ausgeschlossen sind.

### **Produktion**

Zumtobel verpflichtet sich zu umweltfreundlichen Produkten und Prozessen. Dabei ist Nachhaltigkeit wichtiger als reine Kostenreduktion. Schon bei der Entwicklung von Neuprodukten werden – unter Verwendung der Ökobilanzierung – unterschiedliche Produktionsprozesse auf ihre Umweltauswirkungen untersucht: Sachbilanz (LCI: Life Cycle Inventory Analysis) und Wirkungsabschätzung gemäß der EPD (LCIA: Life Cycle Impact Assessment) sind solche umfassenden Untersuchungen, durch die beispielsweise die Oberflächenbeschichtung der Aluminiumgehäuse der ONLITE Neuprodukte ausgewählt wurde.





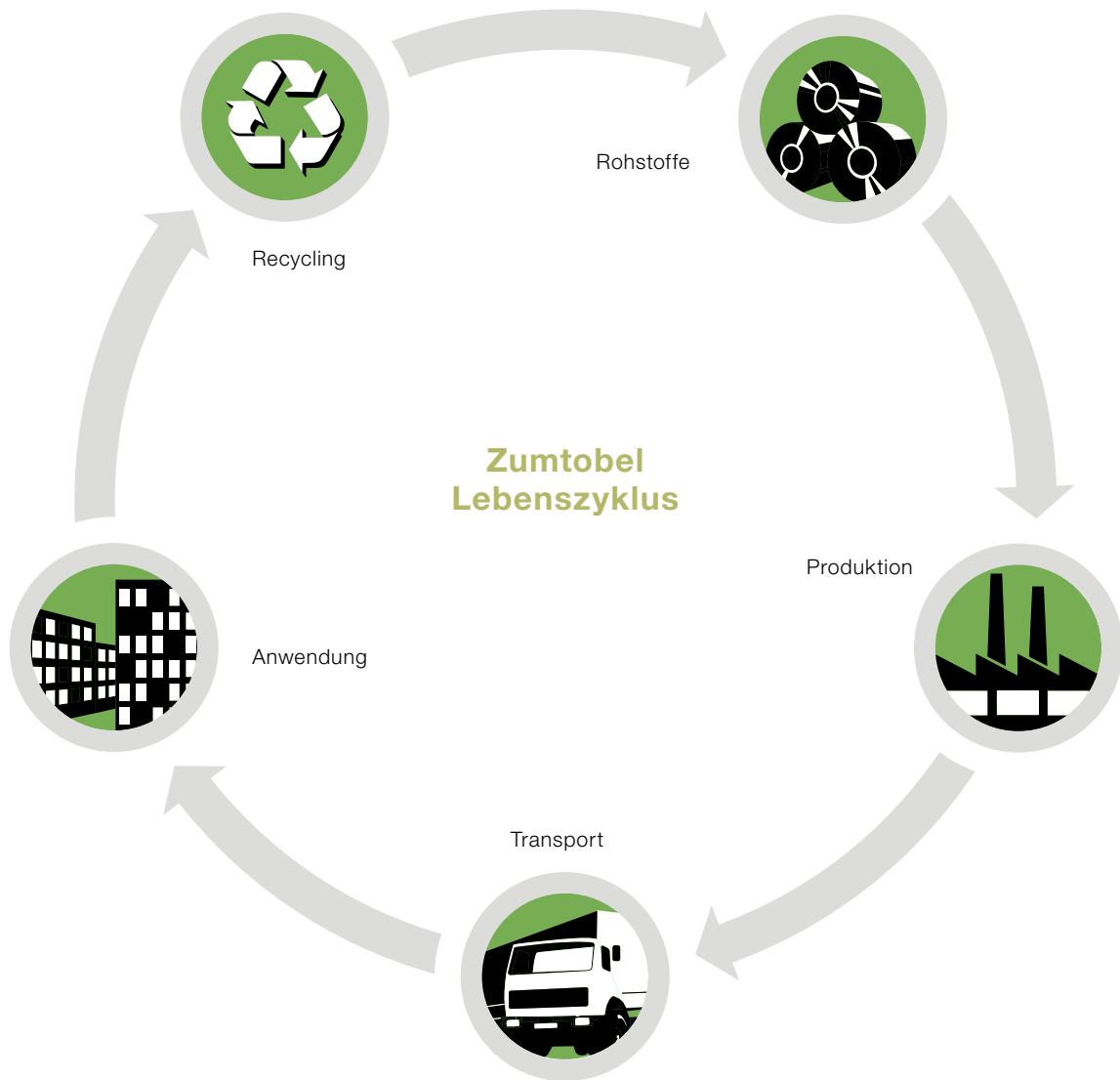

### Transport

Alle ONLITE Produkte werden komplett bei Zumtobel in Dornbirn, Österreich gefertigt. Das sichert die Qualität und verkürzt die Transportwege in den europäischen Hauptmarkt. Durch das Doppelstockverfahren bestmöglich genutzter LKW-Laderaum optimiert den Transport zusätzlich. Nachhaltigkeit und das Bestreben nach kontinuierlicher Optimierung der Transportlogistik sind bei der Auswahl der Transportunternehmen wichtige Kriterien.

### Anwendung

Rund 90 % der Umweltauswirkungen von Zumtobel Leuchten entfallen auf deren Anwendung. In diesem entscheidenden Schritt des Lebenszyklus punktet ONLITE durch die energieeffiziente und langlebige LED-Technik, die intelligenten Betriebsgeräte, den niedrigen Strombedarf am Beginn der Lebensdauer sowie die durchdachten Steuerungen, welche eine leuchten-individuelle Anpassung des Notlichtlevels ermöglichen.

### Recycling

Produkte von Zumtobel sind modular aufgebaut, wodurch sich die einzelnen Bauteile einfach austauschen lassen. Ein Beispiel dafür ist der werkzeuglose Tausch der Batterien in den Leuchten. Anstatt die gesamte Leuchte auszutauschen, wird einfach das entsprechende Ersatzteil bei Zumtobel geordert – Batterien, Betriebsgeräte oder LEDs.

## Qualität sichern

Zertifizierte Produkte mit Garantie

Zumtobel Sicherheits- und Sicherheitszeichenleuchten werden in Dornbirn gefertigt. Bevor die Leuchten „Made in Austria“ das Werk verlassen, wird jede einzeln geprüft und mit dem Prüfsiegel versehen. Am Produktionsstandort Dornbirn sind auch die Zumtobel Prüflabore untergebracht. Dort werden die Leuchten während des Entwicklungsprozesses intensiv auf die Einhaltung der Spezifikationen untersucht. Neben Schutzartprüfungen im Wasser- und Staublabor sowie in den Wärme- und Kältekammern führt Zumtobel auch umfassende EMV- und Lichtmessungen durch.



### International zertifiziert

Zertifikate bringen die ausgezeichnete Qualität der ONLITE Produkte zum Ausdruck. Für die dazu notwendigen und umfangreichen Untersuchungen arbeitet Zumtobel mit den zuständigen Behörden und Zertifizierungsstellen zusammen. So sind alle Notleuchten von Zumtobel ENEC-zertifiziert. Dieses Zeichen bestätigt die Konformität mit den europäischen Sicherheitsnormen. Im Gegensatz zum CE-Kennzeichen wird das ENEC-Zeichen durch eine unabhängige akkreditierte Inspektionsstelle ausgestellt und ist damit ein besonders aussagekräftiger Nachweis für die Qualität der Produkte.



Sicherheit

Energieeffizienz

Robust

Beste Licht-  
technik





### **Garantie und Ersatzteile**

Die freiwillige Verlängerung der Garantie auf 5 Jahre bezieht sich auf die gesamte Zumtobel Produktportfolio inklusive Leuchtdioden und Betriebsgeräte. Lediglich Verschleißteile wie konventionelle Leuchtmittel oder Notlicht-Batterien sind ausgenommen.

Gleichzeitig sind die modular aufgebauten Produkte auch höchst wartungsfreundlich. Das zeigt sich unter anderem bei den Batterien, die bei Zumtobel Leuchten generell werkzeuglos austauschbar sind. Für das ONLITE Produktsortiment stehen Batterien, Betriebsgeräte und LEDs als Ersatzteile zur Verfügung.

**[zumtobel.com/ersatzteile](https://zumtobel.com/ersatzteile)**  
**[zumtobel.com/garantie](https://zumtobel.com/garantie)**



# Auf allen Ebenen gut informiert

## Aktuelle Daten zu Leuchten und Normen

### Homepage und Produktdatenbank

Die Zumtobel Internetseite beinhaltet alle Informationen von der Produktbeschreibung über technische Daten, Maßskizzen, Montageanleitungen und Lichtverteilungskurven bis zu den Zertifikaten. Diese Fülle an Informationen wird für jedes Produkt auch als kompaktes PDF-Datenblatt für den Druck oder den E-Mail-Versand angeboten. Der schnellste Weg zum Produkt führt über die Eingabe der gewünschten Artikelnummer.

[zumtobel.com/42180884](http://zumtobel.com/42180884)

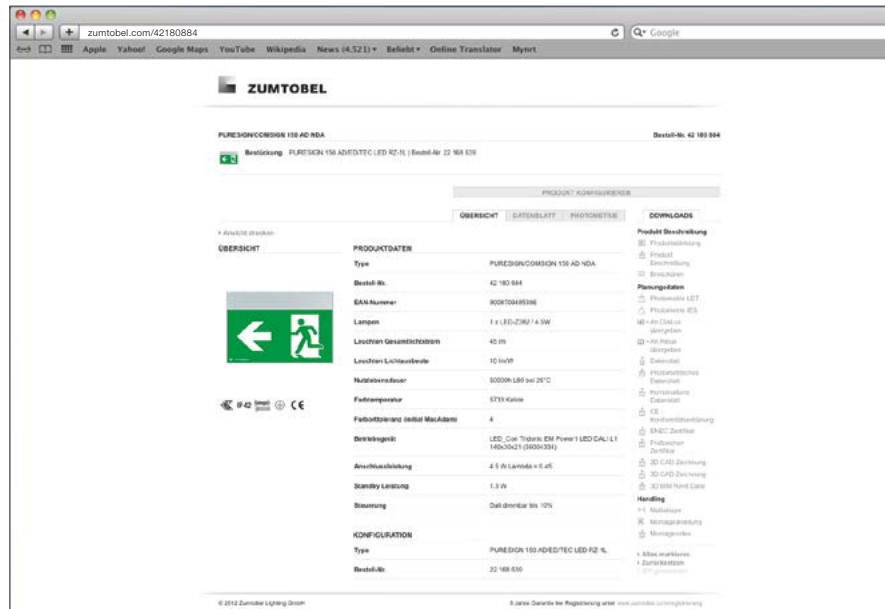

## Normenbroschüre

### Länderspezifische Vorschriften auf einen Blick

Alle Vorschriften zur Notbeleuchtung sind national geprägt. Länderspezifische Normenbroschüren von Zumtobel geben einen anschaulichen Überblick über die aktuelle Gesetzeslage und helfen somit bei der Planung einer Notbeleuchtungsanlage.

[zumtobel.com/ONLITE\\_norm\\_AT](http://zumtobel.com/ONLITE_norm_AT)

[zumtobel.com/ONLITE\\_norm\\_DE](http://zumtobel.com/ONLITE_norm_DE)

[zumtobel.com/ONLITE\\_norm\\_CH](http://zumtobel.com/ONLITE_norm_CH)



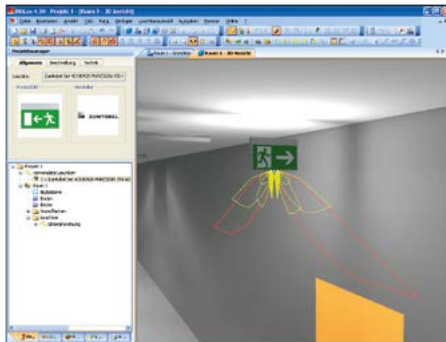

## DIALux

### Beleuchtungsanlagen projektieren

DIALux ist ein weltweit vielverwendetes Programm für die Projektierung von Beleuchtungsanlagen. Die auf der Zumtobel Internetseite angebotenen DIALux-Daten lassen sich einfach per Mausklick importieren und per Drag&Drop im Gebäudeplan positionieren. Visualisierte Gebäudesituationen, Lichtverteilungen und Berechnungsergebnisse erleichtern die Projektierung einer Notlichtanlage mit Zumtobel Sicherheits- und Sicherheitszeichenleuchten.

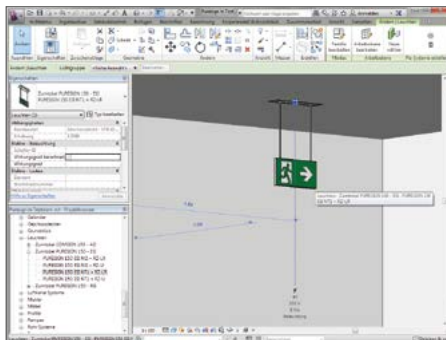

## Revit

### Gebäude planen und verwalten

Mit dieser leistungsstarken Software werden hochwertige, energieeffiziente Gebäude geplant und verwaltet. Entwürfe werden dabei durch einfache Klicks und Drag&Drop modifiziert oder neu gestaltet. Die 3D-Dateien für Autodesk Revit stehen für ausgewählte Leuchten auf der Zumtobel Webseite zum Download bereit: Dabei sind umfangreiche Produktinformationen wie Abmessungen und Energieverbrauch hinterlegt. Mit der Positionierung der Leuchten werden auch die Lichtabstrahlungen visualisiert und die Anschlussleistungen berechnet.

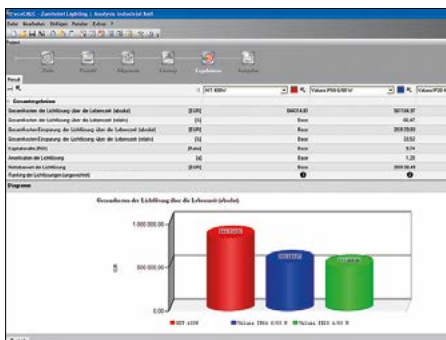

## ecoCALC

### Effizienz von Lichtlösungen vergleichen

Das Berechnungsprogramm ecoCALC liefert konkrete Zahlen und Fakten zur Effizienz. Alle über die gesamte Laufzeit anfallenden Kosten einer Lichtlösung werden ermittelt. Dabei errechnet das Programm die Investitionskosten und berücksichtigt weitere monetäre Aspekte für eine ressourcenschonende Beleuchtung wie CO<sub>2</sub>-Emission, Energieverbrauch, Wartungskosten und Entsorgung.

[zumtobel.com/ecocalc](http://zumtobel.com/ecocalc)

# Der einfache Weg zu einer professionellen Planung

Unterstützung und Hilfsmittel



Im Bereich ONLITE stellt Zumtobel eine Vielzahl an Werkzeugen zur Verfügung, die den Anwender in der Planung unterstützen. Die Planung von Notbeleuchtungsanlagen kann bei größeren Anlagen sehr anspruchsvoll sein. Sowohl internationale als auch nationale Normen und Behörden reglementieren genau, welche Auflagen eine Anlage einzuhalten hat. Um bei dieser Vielzahl an Anforderungen stets den Überblick zu behalten, berät und unterstützt Zumtobel umfassend mit Topologien, Plänen, Ausschreibungen, Systemgrenzen und vielem mehr. Beratung erhalten Sie in Ihrem nächstgelegenen Beratungszentrum.



## Demo-Software

### Für einen ersten Eindruck

Die eigens erstellten Programme demonstrieren die Funktionalität der verschiedenen Zumtobel Steuerungen auf einfache und verständliche Weise.

[zumtobel.com/ONLITE](http://zumtobel.com/ONLITE)





## ONLITE Webapp

### **Schnell und einfach zum optimalen Produkt**

Die Webapp für Sicherheitszeichenleuchten führt in maximal acht Schritten zu dem für die Anwendung optimalen Produkt. Das Programm wird gratis als Webapp für PC, Tablets und Smartphones angeboten.

[zumtobel.com/ONLITEwebapp](http://zumtobel.com/ONLITEwebapp)

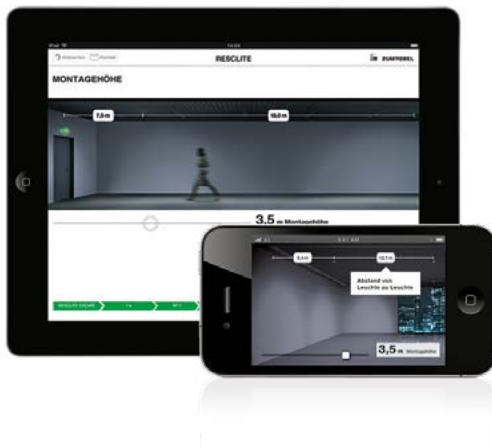

## RESCLITE App

### **Sicherheitsbeleuchtung mit iPhone und iPad planen**

Diese App für das iPhone und das iPad macht die RESCLITE Planung spielerisch einfach: Wie viele Sicherheitsleuchten sind notwendig und wo müssen sie montiert werden? In nur drei Schritten löst die App diese planerischen Aufgaben und führt zum optimalen Produkt. Die RESCLITE App gibt es gratis im iTunes Store.



## Zeit sparen

Bei Montage und Inbetriebnahme

### Einfachste Montage

ONLITE Produkte sind darauf ausgelegt, mit möglichst wenig Werkzeug und Zeitaufwand installiert zu werden. Die Betriebsanleitung begleitet Schritt für Schritt: Montage, Konfiguration und die Inbetriebnahme aller Funktionen eines Systems. Mit wenigen, einfachen Handgriffen sind Zumtobel Sicherheits- und Sicherheitszeichenleuchten betriebsbereit.



### QR-Code

Auf den Verpackungen und Gehäusen der Zumtobel Sicherheits- und Sicherheitszeichenleuchten sowie auf den Systemprodukten ist ein QR-Code (Quick Response) angebracht. Einfach QR-Code-Reader als App auf das Smartphone laden, den QR-Code scannen und schon stehen Ihnen Datenblätter, Montageanleitungen, Zertifikate und viele weitere Informationen online zur Verfügung.

[zumtobel.com/montage\\_42180884](http://zumtobel.com/montage_42180884)



Damit Zumtobel Kunden schneller und einfacher ihr Ziel erreichen, wird das Angebot an Dienstleistungen und Serviceprogrammen stetig erweitert. Experten beraten und unterstützen den Kunden in allen Phasen des Projekts – von der Ausschreibung und Akquisition bis zur Realisierung des Bauvorhabens.

#### **Inbetriebnahme durch Zumtobel**

Besonders bei Gruppen- und Zentralbatterieanlagen wie der ONLITE central eBox oder CPS ist die richtige Inbetriebnahme entscheidend. Dafür stehen Ihnen die Zumtobel Servicetechniker oder spezielle Inbetriebnahme-Partner mit ihrem fachlichen Know-how zur Verfügung. Zumtobel greift dabei auf ein globales Netzwerk an Partnern zurück, die regelmäßig am Standort Dornbirn geschult werden. So sind sie stets mit dem aktuellsten Wissensstand ausgestattet. Nach der Inbetriebnahme sichern regelmäßige Wartung und Überprüfung die volle Funktionstüchtigkeit des Systems – bei Notlichtanlagen sind diese Pflicht.



## Rundum gut versorgt

### Wartung und Service durch Zumtobel

Nach der Inbetriebnahme übernimmt Zumtobel auf Wunsch auch die regelmäßige Wartung der Notlichtanlage. Das gewährleistet ständige Verfügbarkeit und Betriebssicherheit. Weiters kann die Anlage so kontinuierlich an neue Gegebenheiten im Gebäude, wie beispielsweise eine Gebäudeerweiterung, angepasst werden.

[zumtobel.com/maintenance](https://zumtobel.com/maintenance)



Spezielle, auf den Kunden zugeschnittene Wartungsvereinbarungen decken den individuellen Wartungsbedarf optimal ab: zu einem fix definierten und sicher budgetierbarem Betrag. Die Wartungsvereinbarung kann dabei unterschiedliche Services umfassen:

- Fehlerdiagnose der Anlage und nach Möglichkeit sofortige Fehlerbehebung
- Austausch defekter Geräte im Rahmen der Wartungsarbeiten
- Updates der Software
- Einweisung des Haustechnikers in die Bedienung der Anlage
- Datensicherung und Dokumentation
- Telefonische Analyse und Hilfestellung
- Vor-Ort-Termine zur Inspektion der Anlage

**Immer in der Nähe**

Zumtobel pflegt den direkten Kontakt zum Kunden und unterstützt bei Bedarf an Ort und Stelle. Möglich machen das die weltweit eigenen Vertriebs- und Servicestandorte in 23 Ländern sowie die Zumtobel Vertretungen in über 50 weiteren Nationen.



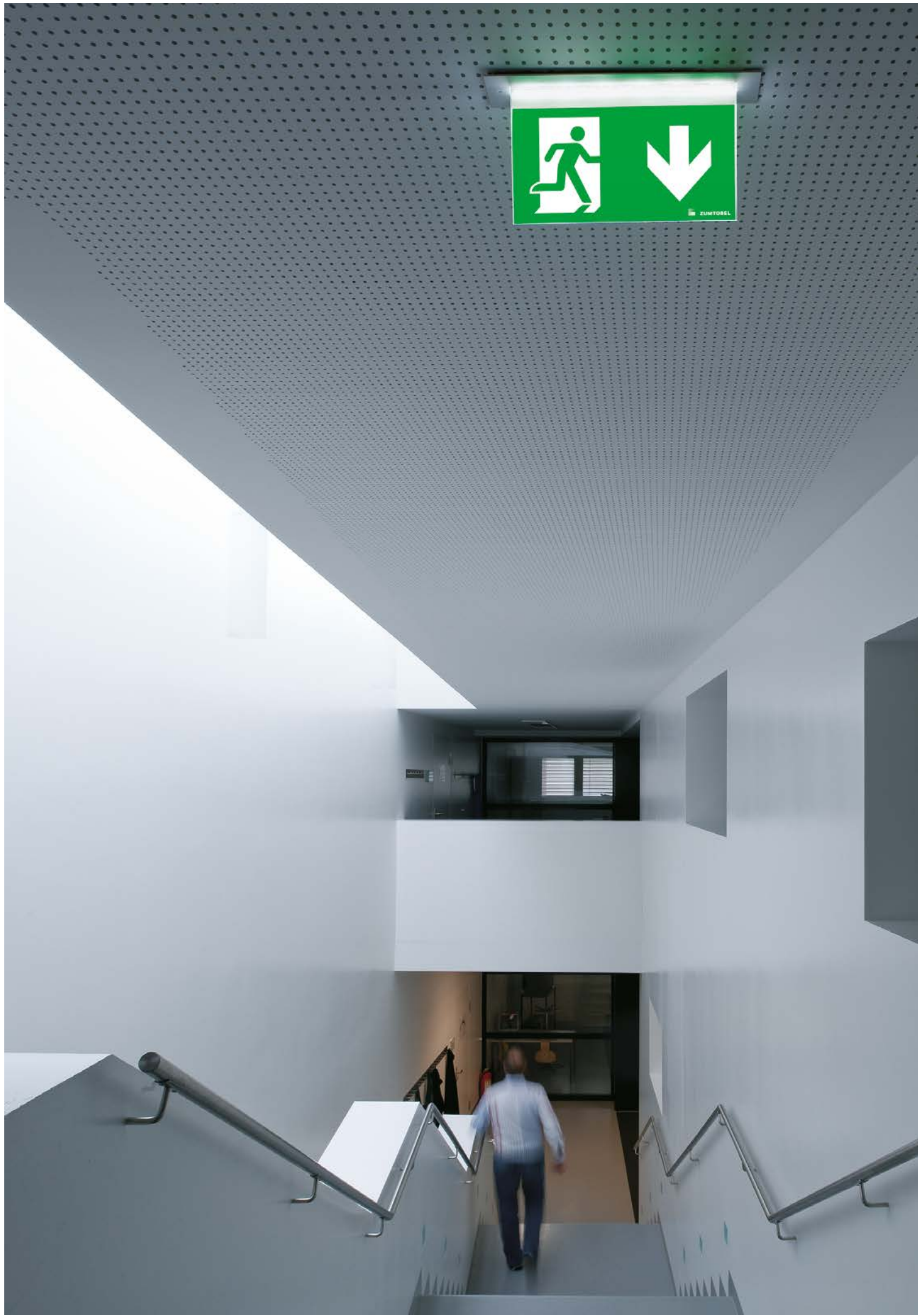

# ONLITE Sicherheits- beleuchtung

31 ONLITE  
Sicherheitsleuchten



56 ONLITE  
Sicherheitszeichenleuchten



96 Allgemeinleuchten als  
Sicherheitsleuchten







## ONLITE Sicherheitsleuchten

### ONLITE RESCLITE

- 32 Design und Montagevielfalt
- 34 Technik und Innovation
- 36 Montagevarianten und Schutzarten

### ONLITE RESCLITE high performance

- 38 Die stärkste Sicherheitsleuchte am Markt

### ONLITE Sicherheitsleuchten

- 42 ONLITE RESCLITE escape
- 44 ONLITE RESCLITE wall
- 46 ONLITE RESCLITE antipanic
- 48 ONLITE RESCLITE spot

### ONLITE RESCLITE high ceilings

- 50 Sicherheitsleuchten für hohe Räume

### ONLITE RESCLITE

- 52 Produktübersicht

### ONLITE Sicherheitsbeleuchtung

- 54 im Vergleich

## ONLITE RESCLITE

Design und Montagevielfalt



Die ONLITE RESCLITE reduziert den Montageaufwand von Sicherheitsleuchten auf einen einfachen Handgriff: Ganz ohne Werkzeug werden die Leuchten einfach in die Decke eingeklickt.



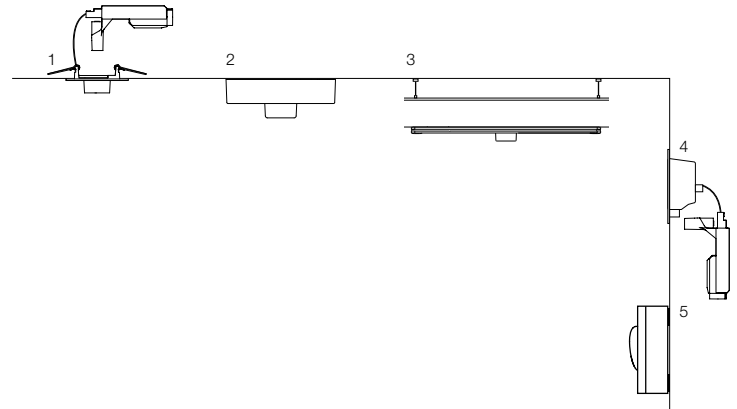

- 1 Deckeneinbau
- 2 Deckenanbau und high ceilings
- 3 TECTON Schiene und high ceilings
- 4 Wandeinbau
- 5 Wandanbau 180°

Ausgestattet mit einer Power-LED und vier raffinierten Optiken ebnet RESCLITE den Weg in eine neue Ära der Sicherheitsbeleuchtung. Dank höchster Effizienz und idealer Lichtverteilung genügt eine geringe Anzahl von Leuchten für eine normkonforme Sicherheitsbeleuchtung. Als LED-Kraftpaket begnügt sich die RESCLITE dabei mit einem Minimum an Energie.

Die RESCLITE wird in fünf verschiedenen Montagearten angeboten: Für den Einbau in Wand und Decken, wofür die Elektronikbox mit Batterie und Betriebsgerät hinter die Wand oder Decke eingelegt und die Leuchte mithilfe zweier Federn befestigt wird. Das Gehäuse für den Anbau an Wand und Decke wird nach dem Anschrauben des Geräteträgers einfach aufgeschnappt, die Kabeleinführung verläuft dabei seitlich oder von oben. Ganz einfach lässt sich RESCLITE über die entsprechenden Varianten auch in das Lichtbandsystem TECTON integrieren.

### RESCLITE App



# ONLITE RESCLITE

Technik und Innovation



## Gildemeister (DMG), Klaus | AT

Lichtplanung: Oskar Leo Kaufmann, Dornbirn | AT

Lichtlösung: Notlichtsystem ONLITE central CPS und ONLITE local,  
Sicherheitsleuchte ONLITE RESCLITE, Sicherheitszeichenleuchte ONLITE  
ARTSIGN, Downlight PANOS

Die LED-Sicherheitsleuchte stellt die Lichttechnik ganz in den Dienst der Leuchteneffizienz. Unerreicht in Reichweite und Gleichmäßigkeit, begnügt sich das LED-Kraftpaket mit einem Minimum an Energie: nur 5 Watt Anschlussleistung, in Bereitschaftsschaltung lediglich 1,5 Watt. Entsprechend klein lassen sich Versorgungssysteme und Leitungsanlagen dimensionieren.

Durch die geringe Leistungsaufnahme der LEDs erwärmt sich die Leuchte nur geringfügig. Batterien und LEDs revanchieren sich für diese idealen Betriebsbedingungen mit geringen Wartungskosten und höchster Lebensdauer – ein aktiver Beitrag zum Umweltschutz. Trotz kleiner Bauweise verfügt jede RESCLITE Sicherheitsleuchte über die für Zumtobel Produkte typischen Annehmlichkeiten wie Standard-Installationsklemmen für die Durchgangsverdrahtung, den werkzeuglosen Batteriewechsel und die normkonforme Verkabelung.

## Individuell adressieren

Drei unterschiedliche Adressierungsarten sind bei der RESCLITE möglich – die mechanische Adressierung mit dem mitgelieferten Stift, die optische Adressierung mit automatischer Adressvergabe und die softwareunterstützte EZ-Adressierung.

## Status-LED

Bei einzelbatterieversorgten RESCLITE Sicherheitsleuchten ohne Anschluss eines SB 128 Controllers wird automatisch wöchentlich ein Funktionstest und jährlich ein Betriebsdauertest durchgeführt. Diese Tests sind im Betriebsgerät fest vorprogrammiert. Die Status-LED zeigt dabei über Blinkmuster den Status an.

## Thermomanagement

LEDs sind sehr robust und haben eine lange Lebensdauer, sind allerdings empfindlich gegenüber hohen Temperaturen. Durch die geringe Leistungsaufnahme der LEDs erwärmt sich die Leuchte nur geringfügig, zusätzlich hat Zumtobel ein spezielles Thermomanagement implementiert: direkt an den LEDs angebrachte Kühlkörper führen die Wärme optimal ab.

## Im Standard gut geschützt

RESCLITE Leuchten sind im Standard nach IP40 und somit gegen Fremdkörper geschützt. Für den Einsatz in widrigeren Umgebungsbedingungen wie in Industriehallen oder überdachten Parkhäusern, gibt es RESCLITE auch in der Ausführung IP65 – staubdicht und geschützt gegen starkes Strahlwasser. In dieser Schutzart wird die Leuchte mit allen Optiken und Versorgungsarten für den Anbau an Wand und Decke angeboten.

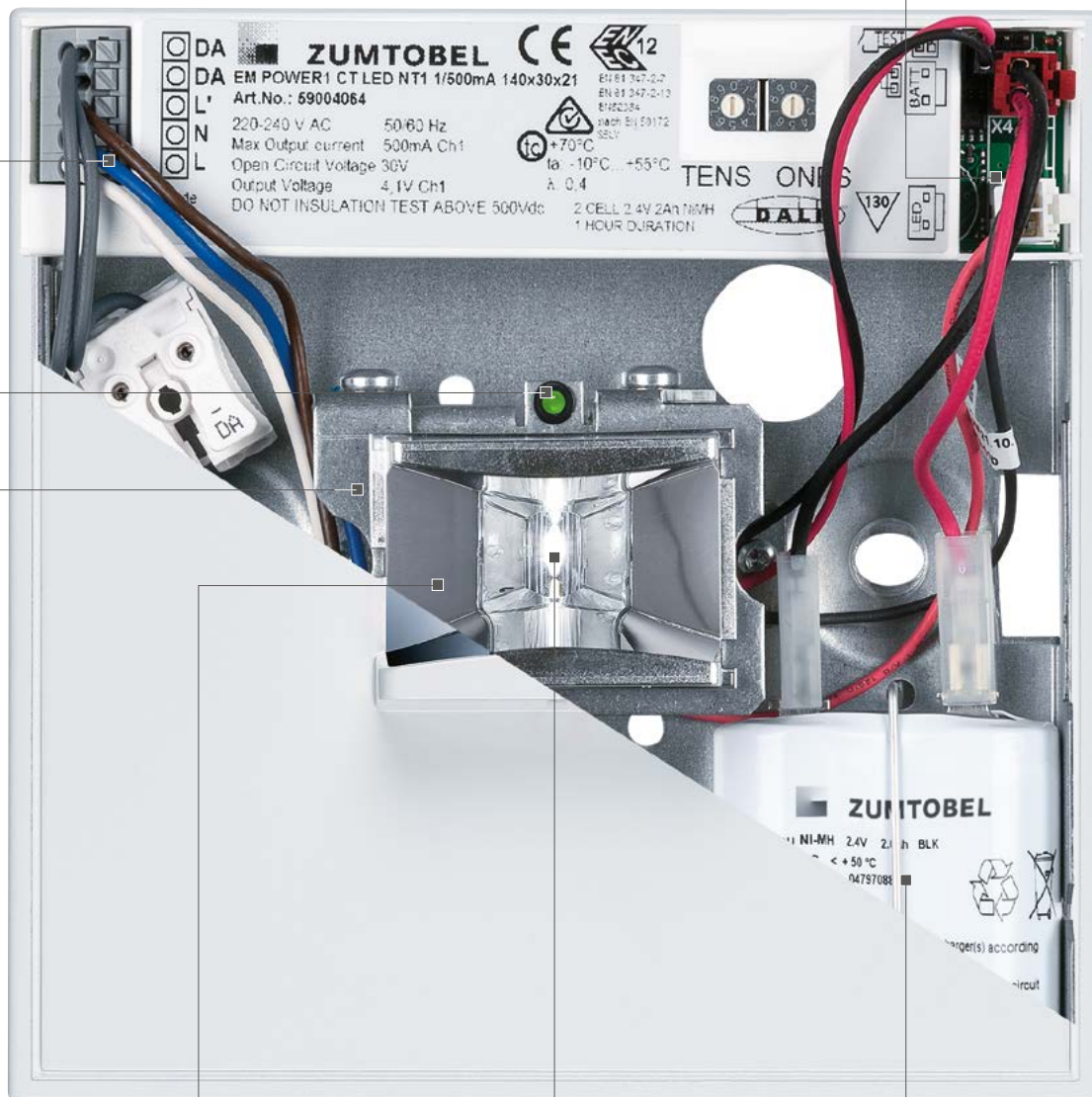

**Verpolschutz**

Zumtobel LEDs sind verpolsicher ausgelegt – durch spezielle Stecker ist ein falsches Anschließen der LEDs ausgeschlossen.

**Bedarfsgerecht ausleuchten**

RESCLITE bietet für jeden Einsatzort und jeden Einsatzzweck die passende Optik: RESCLITE escape und RESCLITE wall zur Beleuchtung der Fluchtwege, die RESCLITE antipantik zur Orientierung im Raum und die RESCLITE spot zur Objektbeleuchtung im Notfall.

**Weitreichend effizient**

Die RESCLITE-LED begnügt sich mit einer Leistungsaufnahme von weniger als 5 Watt. Dennoch werden durch spezielle Linsen und Reflektoren am Markt einmalige Ausleuchtungen erzielt.

**Individuell versorgen**

RESCLITE Sicherheitsleuchten gibt es mit Einzelbatterien für eine oder für drei Stunden autonomen Betrieb sowie für den Anschluss an eine Zentralversorgung, die stromkreisüberwacht ist oder über DALI oder Powerline kommuniziert.

# ONLITE RESCLITE

## Montagevarianten und Schutzarten



RESCLITE escape TECTON Lichtband 180° Abbildung in Originalgröße

### Montage an Zumtobel Lichtbandsystemen

RESCLITE Sicherheitsleuchten und Zumtobel Lichtbandsysteme bilden eine hoch funktionale Einheit. Mit entsprechenden Adaptern ausgestattet, lassen sich die Fluchtweg-, Antipanik- und Spotleuchten schnell und flexibel in die Montageschienen einbinden. Bei den Versorgungssystemen steht für die TECTON Montage die gesamte Bandbreite von Einzel- und Zentralbatterievarianten zur Auswahl. Die TECTON Leuchte mit einem drehbaren Lichtkopf erlaubt die optimale Ausleuchtung von Fluchtwegen, die nicht parallel zum Lichtband verlaufen. Für die Montage im METRUM Lichtband werden die Sicherheitsleuchten mit den Optiken escape und antipanik angeboten.

RESCLITE wall IP65  
Abbildung in Originalgröße

# IP65

**Ingress Protection –**  
Die IP-Klassifizierung beschreibt den Schutz von elektrischen Betriebsmitteln gegen Fremdkörper, Berührung und Wasser.

**1. Kennziffer**  
Staubdicht und vollständiger Schutz gegen Berührung.

**2. Kennziffer**  
Schutz gegen Strahlwasser (Düse) aus beliebigem Winkel.

## Hohe Schutzart IP65

Wird eine Sicherheitsbeleuchtung für raue und erschwerte Umgebungsbedingungen gesucht, ist die gesamte RESCLITE Produktfamilie in IP65 genau die richtige Wahl. Mit einer speziellen Dichtung geschützt, erleuchtet die LED-Innovation im Notfall den Weg ins Freie – auch unter widrigen Bedingungen. Lebensrettende Erste-Hilfe-Einrichtungen können sicher erreicht und Paniken verhindert werden. RESCLITE IP65 ist in allen Versorgungsarten sowie für den Wand- und Deckenanbau erhältlich.



## ONLITE RESCLITE escape high performance



Maximaler Leuchtenabstand

**bis zu 34,8 m > 1 Lux**

**bis zu 15,6 m > 5 Lux**

### Höchste Beleuchtungsstärken in unaufdringlichem Design

In einigen Ländern werden in nationalen Normen und Gesetzen höhere Beleuchtungsstärken als in der EN 1838 spezifiziert, gefordert (z.B. für Fluchtwegbeleuchtung 5 Lux in Italien und 1 Footcandle / 10,76 Lux in der MENA-Region und den USA). RESCLITE escape high performance ist die einzige ausgewiesene Sicherheitsleuchte am Markt, die diesen Anwendungen gerecht wird und dabei bisher unerreichte Leuchtenabstände ermöglicht. Für Standardanwendungen (Fluchtwegbeleuchtung 1 Lux) kann der maximale Abstand zwischen 2 Sicherheitsleuchten bis zu 34 m betragen. Raffiniertes Linsendesign macht einen separaten Reflektor überflüssig. Das Resultat: eine Sicherheitsleuchte, die sich unauffällig und elegant in das Deckenbild integriert. Wahlweise lässt sich RESCLITE escape direkt in die Decke einbauen, anbauen oder in das TECTON Tragschienensystem integrieren.

IP 40

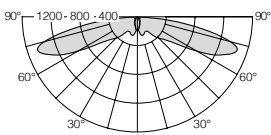

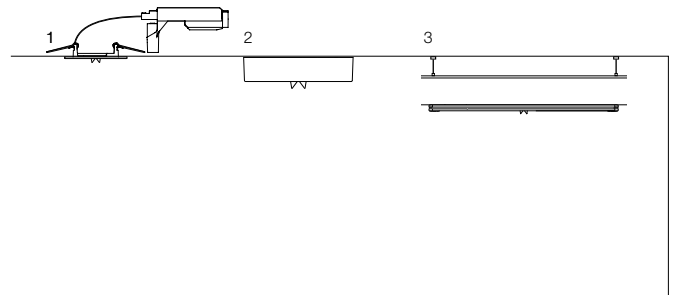

- 1 Deckeneinbau**  
Deckenausschnitt Ø 68 (±2) mm  
Zwischendeckenhöhe mind. 125 mm  
Wanddicke 1–25 mm
  - 2 Deckenanbau**  
Lochabstand 100 mm\*  
Lochabstand 90 mm\*\*
  - 3 TECTON**  
Länge 498 mm
- \* bei Variante NT1, NT3  
\*\* bei Variante NDA, NSI, NPS

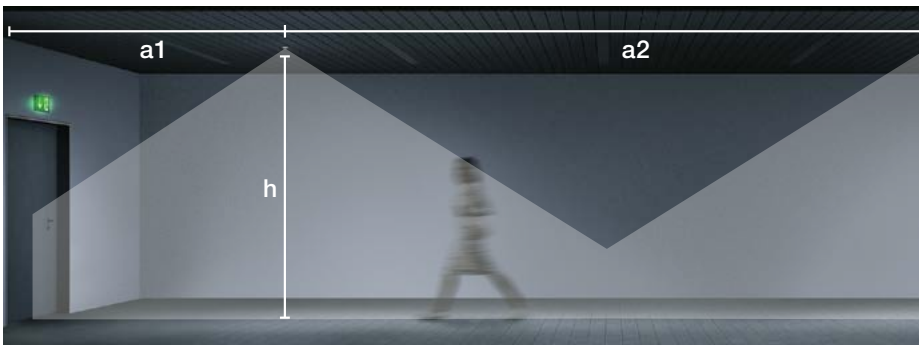

h	a1		a2									
	Wand / Leuchte max. Abstand (m)		Leuchte / Leuchte max. Abstand (m)									
	1 lx NTx	5 lx Nxx	1 fc NTx	5 lx Nxx	1 fc NTx	5 lx Nxx	1 fc NTx	5 lx Nxx	1 fc NTx	5 lx Nxx		
2,2	9,05	9,60	4,40	4,65	4,00	4,00	21,50	22,65	10,60	11,15	8,00	11,00
2,5	9,55	10,15	4,75	5,10	3,50	4,10	22,90	24,15	11,70	12,40	5,50	8,90
3,0	10,25	10,95	4,95	5,45	2,50	2,50	24,95	26,40	13,50	14,00	4,50	4,50
3,5	10,75	11,55	3,40	5,40	2,20	2,00	26,70	28,35	13,95	15,15	4,00	4,00
4,0	11,05	12,00	1,60	2,05	-	1,75	28,20	30,00	13,00	15,60	-	4,00
4,5	11,10	12,25	-	1,65	-	-	29,50	31,45	10,25	12,70	-	-
5,0	10,95	12,35	-	-	-	-	30,45	32,75	5,00	11,10	-	-
5,5	10,00	12,15	-	-	-	-	31,10	33,75	2,00	5,40	-	-
6,0	6,05	11,55	-	-	-	-	31,45	34,40	-	2,25	-	-
6,5	3,80	7,75	-	-	-	-	29,60	34,80	-	-	-	-
7,0	3,35	4,45	-	-	-	-	25,80	34,05	-	-	-	-
7,5	-	4,00	-	-	-	-	24,75	32,15	-	-	-	-
8,0	-	-	-	-	-	-	22,50	27,90	-	-	-	-
8,5	-	-	-	-	-	-	16,95	27,20	-	-	-	-
9,0	-	-	-	-	-	-	11,05	24,75	-	-	-	-
9,5	-	-	-	-	-	-	9,95	18,50	-	-	-	-
10,0	-	-	-	-	-	-	4,60	12,25	-	-	-	-

NTx = NT1, NT3    Nxx = NDA, NSI, NPS



Leuchtmittel	LED
Anschlussleistung	≤ 7,5 W
Stromversorgung	NT1, NT3 (DALI, Einzelbatterie) NDA (DALI, Zentral) NSI (Powerline, Zentral) NPS (keine Kommunikation, Zentral)
Schutzart	IP40
Gehäusematerial	Aluminium Druckguss
Gehäusefarbe	Weiß RAL 9016
Bemaßung	Ø 85 mm x 2,2 mm (Einbau) 145,6 x 145,6 x 34,3 mm (Anbau) 145,6 x 145,6 x 55,4 mm (Anbau Einzelbatterie)
Anwendung	Fluchtwegbeleuchtung EN 1838

Faktoren der Abstandstabelle:  
Wartungsfaktor: 0,8 | Gleichmäßigkeit: max. 1:40  
1 lux für Fluchtwegbeleuchtung gemäß EN 1838 | Reflexionsgrad: 0  
Minimale Beleuchtungsstärke auf der Mittellinie des Fluchtwegs: 1 lux  
2/5 lux für Fluchtwegbeleuchtung gemäß UNI EN 50172  
Reflexionsgrad: wird berücksichtigt | Minimale Beleuchtungsstärke auf der Mittellinie des Fluchtwegs: 2/5 lux, gemessen 1 m über dem Boden  
1 footcandle / 10,76 lux für Fluchtwegbeleuchtung gemäß NFPA 101 (Life Safety Code) | Minimale Beleuchtungsstärke auf jedem Punkt des Fluchtwegs: 0,1 ft-candle (1,1 lux) | Durchschnittliche Beleuchtungsstärke des Fluchtwegs: 1 ft-candle (10,76 lux)

## ONLITE RESCLITE antipanic high performance



Maximale Raumausleuchtung

**bis zu 440 m<sup>2</sup> > 0,5 Lux**

**bis zu 110 m<sup>2</sup> > 2 Lux**

**Erreicht ein höchstes Maß an Sicherheit – bei minimalistischer Bauform und ebenso geringem Energieverbrauch.**

Die einzigartig leistungsfähige Antipanikleuchte optimiert die Notbeleuchtung auf mehreren Ebenen: Ausgestattet mit einer neuen Linse und der daraus resultierenden rechteckigen Lichtverteilung, leuchtet RESCLITE antipanic high performance Räume bis in die Ecken perfekt aus. Zudem lassen sich höhere Beleuchtungsstärken erzielen und somit die Vorgaben für Italien, Nahost-Staaten oder die USA erfüllen. Bei der in vielen Ländern Europas geforderten Mindestbeleuchtungsstärke von 0,5 Lux lässt sich hingegen die Anzahl der Leuchten reduzieren, was wiederum zusätzliches Einsparpotenzial bei der notwendigen Batterieleistung sowie den Investitionskosten für die Notbeleuchtung beinhaltet. Wahlweise lässt sich RESCLITE antipanic direkt in die Decke einbauen, anbauen oder in das TECTON Tragschienenensystem integrieren.

IP 40

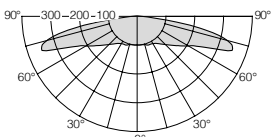



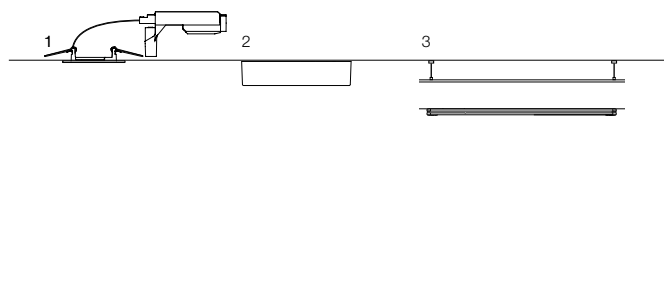

- 1 Deckeneinbau**  
Deckenausschnitt Ø 68 (±2) mm  
Zwischendeckenhöhe mind. 125 mm  
Wanddicke 1–25 mm
  - 2 Deckenanbau**  
Lochabstand 100 mm\*  
Lochabstand 90 mm\*\*
  - 3 TECTON**  
Länge 498 mm
- \* bei Variante NT1, NT3  
\*\* bei Variante NDA, NSI, NPS

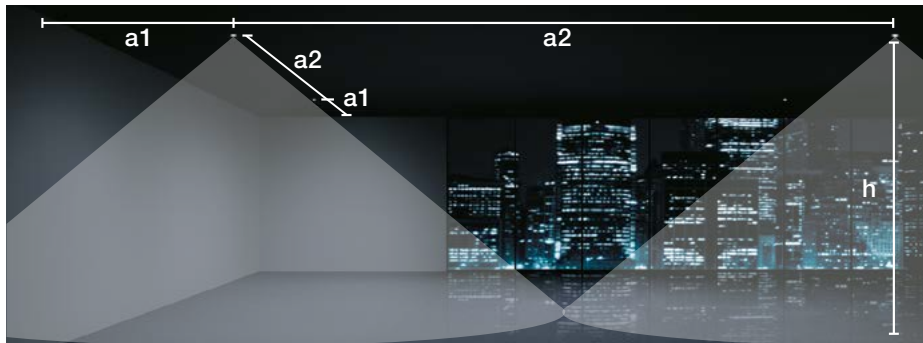

h	a1				a2			
	Wand / Leuchte max. Abstand (m)		Leuchte / Leuchte max. Abstand (m)		Wand / Leuchte max. Abstand (m)		Leuchte / Leuchte max. Abstand (m)	
	0,5 lx NT1, NT3	Nxx	2 lx NT1, NT3	Nxx	0,5 lx NT1, NT3	Nxx	2 lx NT1, NT3	Nxx
2,2	5,20	5,60	2,50	2,85	14,95	15,85	7,75	8,25
2,5	4,80	5,75	2,35	2,60	15,75	16,75	8,40	9,00
3,0	4,65	5,20	2,15	2,50	16,85	18,00	9,15	9,95
3,5	4,50	5,15	1,75	2,20	17,80	19,10	9,50	10,45
4,0	4,30	4,95	1,25	1,70	18,35	20,00	9,55	10,60
4,5	3,95	4,70	0,70	1,20	18,85	20,40	9,35	10,60
5,0	3,55	4,40	-	0,60	19,05	20,90	9,00	10,30
5,5	3,00	4,00	-	-	19,00	21,10	8,15	9,90
6,0	2,45	3,45	-	-	19,10	21,10	6,95	9,00
6,5	1,95	2,90	-	-	19,00	21,20	5,80	7,80
7,0	1,40	2,40	-	-	18,75	21,10	4,45	6,75
7,5	0,75	1,85	-	-	18,45	21,00	3,30	5,35
8,0	-	1,25	-	-	18,00	20,70	2,20	4,10
8,5	-	-	-	-	17,20	20,30	0,55	3,05
9,0	-	-	-	-	16,30	19,80	-	1,85
9,5	-	-	-	-	15,05	18,90	-	-
10,0	-	-	-	-	13,90	18,10	-	-

Leuchtmittel	LED
Anschlussleistung	≤ 7,5 W
Stromversorgung	NT1, NT3 (DALI, Einzelbatterie) NDA (DALI, Zentral) NSI (Powerline, Zentral) NPS (keine Kommunikation, Zentral)
Schutzart	IP40
Gehäusematerial	Aluminium Druckguss
Gehäusefarbe	Weiß RAL 9016
Bemaßung	Ø 85 mm x 2,2 mm (Einbau) 145,6 x 145,6 x 34,3 mm (Anbau) 145,6 x 145,6 x 55,4 mm (Anbau Einzelbatterie)
Anwendung	Antipanikbeleuchtung EN 1838

Faktoren der Abstandstabelle:  
Wartungsfaktor: 0,8 | Gleichmäßigkeit: max. 1:40  
0,5 lux für Antipanikbeleuchtung gemäß EN 1838  
Reflexionsgrad: 0 | Minimale Beleuchtungsstärke: 0,5 lux  
2 lux für Antipanikbeleuchtung gemäß UNI EN 50172  
Reflexionsgrad: wird berücksichtigt  
Minimale Beleuchtungsstärke: 2 lux, gemessen 1 m über dem Boden

Nxx = NDA, NSI, NPS



# ONLITE RESCLITE escape



## Maximaler Leuchtenabstand bis zu 26 m > 1 Lux

### Erhellte den Fluchtweg auf Schritt und Tritt

Die EN 1838 legt für Fluchtwege eine Mindestbeleuchtungsstärke von 1 Lux auf der Boden Mittellinie fest. Durch eine spezielle Kombination von Linse und Reflektor fokussiert die RESCLITE escape dieses Licht auf eine lange, schmale Fläche. Ihre Reichweite – und damit der maximale Abstand zwischen zwei Leuchten – beträgt bis zu 26 Meter. Hochwertige Lichttechnik begrenzt die Blendung und sorgt auch im Notbetrieb für optimale Sehbedingungen. Das zeichnet die RESCLITE escape als Spezialisten für die Fluchtwegbeleuchtung in Räumen mit einer Deckenhöhe zwischen 2,2 und 7 Metern aus. Die neue RESCLITE high ceilings bietet Sicherheit auch bis zu 20 Metern Höhe. Details zur Sicherheitsbeleuchtung für hohe Räume auf Seite 50.

IP 40

IP 65

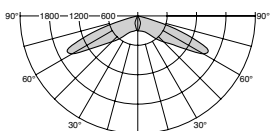

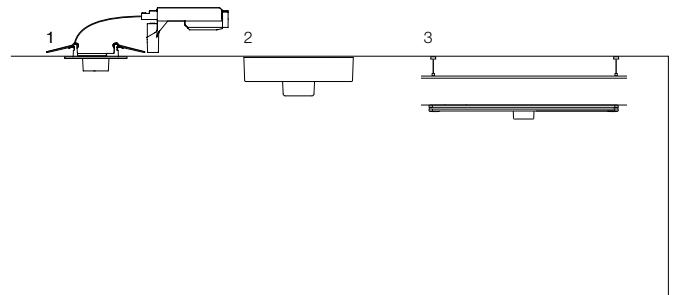

- 1 Deckeneinbau**  
Deckenausschnitt Ø 68 (±2) mm  
Zwischendeckenhöhe mind. 125 mm  
Wanddicke 1–25 mm
- 2 Deckenanbau und high ceilings**  
IP40 Lochabstand 90 mm  
IP65 Lochabstand 168 x 98 mm
- 3 TECTON und high ceilings**  
Länge 498 mm\*  
Länge 248 mm\*\*

\* Schiene IP40 und Drehkopf 180°  
\*\* high ceilings

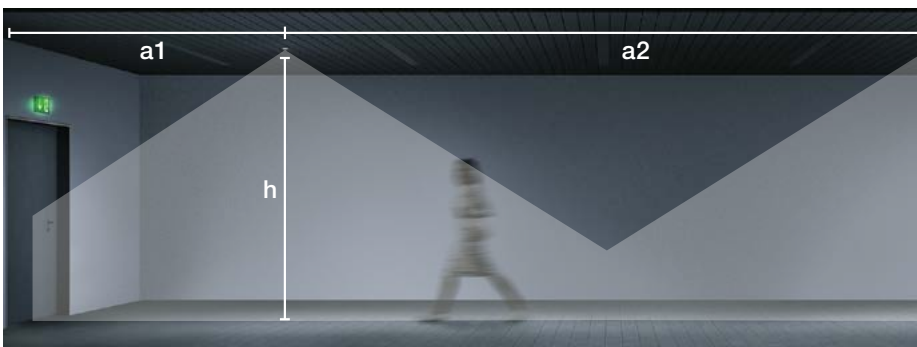

h	a1		a2	
Montagehöhe (m)	Wand / Leuchte max. Abstand (m)		Leuchte / Leuchte max. Abstand (m)	
	IP40		IP65	
	NT1 / NT3 / Nxx	NT1 / NT3 / Nxx	NT1 / NT3 / Nxx	NT1 / NT3 / Nxx
2,2	6,80 / 6,75 / 7,20	6,80 / 6,70 / 7,15	16,00 / 15,85 / 16,80	15,80 / 15,70 / 16,60
2,5	7,25 / 7,20 / 7,70	7,25 / 7,15 / 7,65	17,15 / 17,00 / 18,05	17,00 / 16,90 / 17,85
3,0	8,05 / 7,95 / 8,45	7,90 / 7,85 / 8,40	18,90 / 18,75 / 19,95	18,85 / 18,70 / 19,85
3,5	8,65 / 8,55 / 9,20	8,45 / 8,35 / 9,00	20,50 / 20,30 / 21,65	20,40 / 20,20 / 21,60
4,0	9,15 / 9,05 / 9,75	8,90 / 8,75 / 9,50	22,05 / 21,90 / 23,20	21,85 / 21,60 / 23,10
4,5	9,60 / 7,00 / 10,25	5,15 / 5,10 / 9,95	23,45 / 23,20 / 24,80	21,90 / 21,35 / 24,50
5,0	5,45 / 5,15 / 10,70	3,90 / 3,85 / 5,75	23,30 / 22,60 / 26,15	22,15 / 19,90 / 25,65
5,5	4,20 / 3,95 / 6,30	4,00 / 3,80 / 4,30	22,20 / 21,70 / 26,30	20,70 / 20,45 / 24,75
6,0	3,40 / 3,15 / 5,05	2,90 / 2,55 / 4,45	21,80 / 21,25 / 25,10	16,90 / 15,50 / 23,00
6,5	2,40 / 2,10 / 4,15	1,50 / 1,25 / 3,70	18,15 / 17,05 / 24,65	14,45 / 12,70 / 23,20
7,0	1,00 / - / 3,35	- / - / 2,35	15,65 / 14,70 / 24,00	12,10 / 10,85 / 15,90
7,5	- / - / 2,15	- / - / 1,25	13,10 / 12,25 / 19,00	9,95 / 9,20 / 11,90

Nxx = NDA, NSI, NPS

Leuchtmittel	LED
Anschlussleistung	≤ 5 W
Stromversorgung	NT1, NT3 (DALI, Einzelbatterie) NDA (DALI, Zentral) NSI (Powerline, Zentral) NPS (keine Kommunikation, Zentral)
Schutzart	IP40 IP65
Gehäusematerial	Aluminium Druckguss
Gehäusefarbe	Weiß RAL 9016 Aluminium RAL 9006
Bemaßung	Ø 85 mm x 2,2 mm (Einbau) 145,6 x 145,6 x 34,3 mm (Anbau) 200 x 130 x 48,5 mm (Anbau IP65)
Anwendung	Fluchtwegbeleuchtung
EN 1838	

Faktoren der Abstandstabelle:  
Minimum der Beleuchtungsstärke: 1 lx auf der Boden-Mittellinie,  
0,5 lx auf der halben Rettungswegbreite | Rettungswegbreite: 2 m  
Wartungsfaktor: 0,8 | Reflexionsgrad: 0 | Gleichmäßigkeit: max 40 : 1  
Lichtstärkeverteilung: cd/1000 lm



# ONLITE RESCLITE wall



## Maximaler Leuchtenabstand bis zu 16 m > 1 Lux

### Nutzt die Wand für eine sichere Fluchtwegbeleuchtung

Können die Sicherheitsleuchten aus optischen oder technischen Gründen nicht an der Decke montiert werden – weil beispielsweise die Räume sehr hoch sind oder die Deckenkonstruktion nicht für die Montage geeignet ist – so kennt RESCLITE einen eleganten Ausweg: Quadratische LED-Wandleuchten mit asymmetrisch breitstrahlender Lichttechnik erhellen den Fluchtweg entsprechend der EN 1838 mit mindestens 1 Lux auf der Boden Mittellinie. Dabei sind Leuchtenabstände bis zu 16 Metern möglich.

IP 40

IP 65

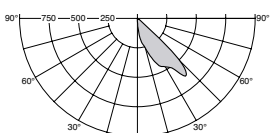

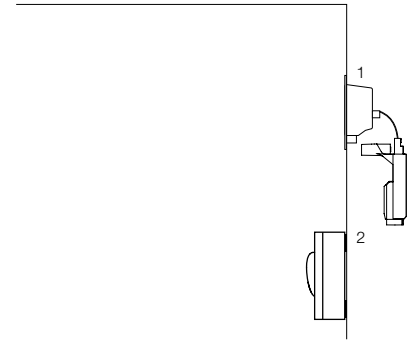

- 1 **Wandeinbau**  
Wandausschnitt 73 (±2) mm  
Zwischenwandhöhe min. 125 mm
- 2 **Wandanbau 180°**  
Lochabstand 168 x 98 mm

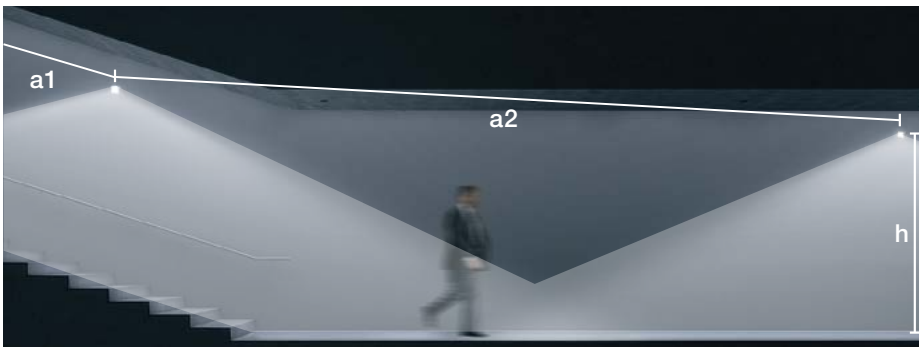

h	a1		a2	
	Wand/Leuchte max. Abstand (m)		Leuchte/Leuchte max. Abstand (m)	
	IP40		IP65	
Montagehöhe (m)	NT1 / NT3 / Nxx	NT1 / NT3 / Nxx	NT1 / NT3 / Nxx	NT1 / NT3 / Nxx
2,2	4,20 / 4,20 / 4,40	4,20 / 4,20 / 4,50	10,00 / 10,00 / 10,50	10,20 / 10,20 / 10,60
2,5	4,40 / 4,40 / 4,70	4,20 / 4,20 / 4,60	10,60 / 10,60 / 11,10	10,80 / 10,80 / 11,30
3,0	4,90 / 4,90 / 5,20	4,60 / 4,60 / 5,00	12,10 / 12,10 / 12,60	12,20 / 12,20 / 12,70
3,5	5,00 / 5,00 / 5,40	4,80 / 4,80 / 5,20	12,70 / 12,70 / 13,40	12,20 / 12,20 / 13,30
4,0	5,20 / 5,20 / 5,60	4,80 / 4,80 / 5,40	13,70 / 13,70 / 14,50	12,90 / 12,90 / 14,10
4,5	5,00 / 5,00 / 5,80	4,80 / 4,80 / 5,50	14,20 / 14,20 / 15,00	13,40 / 13,40 / 14,20
5,0	- / - / 5,60	- / - / 1,70	12,60 / 12,60 / 15,60	10,00 / 10,00 / 14,90
5,5	- / - / 0,50	- / - / -	10,30 / 10,30 / 16,00	8,7 / 8,7 / 12,70
6,0	- / - / 0,50	- / - / -	9,20 / 9,20 / 12,30	8,4 / 8,4 / 10,70

Nxx = NDA, NSI, NPS

Leuchtmittel	LED
Anschlussleistung	≤ 5 W
Stromversorgung	NT1, NT3 (DALI, Einzelbatterie) NDA (DALI, Zentral) NSI (Powerline, Zentral) NPS (keine Kommunikation, Zentral)
Schutzart	IP40 IP65
Gehäusematerial	Aluminium Druckguss
Gehäusefarbe	Weiß RAL 9016 Aluminium RAL 9006
Bemaßung B x H x T	90 x 90 x 2,2 mm (Einbau) 200 x 130 x 48,5 mm (Anbau IP65)
Anwendung EN 1838	Fluchtwegbeleuchtung

Faktoren der Abstandstabelle:  
Minimum der Beleuchtungsstärke: 1 lx auf der Boden-Mittellinie,  
0,5 lx auf der halben Rettungswegbreite | Rettungswegbreite: 2 m  
Wartungsfaktor: 0,8 | Reflexionsgrad: 0 | Gleichmäßigkeit: max 40 : 1  
Lichtstärkeverteilung: cd/1000 lm



# ONLITE RESCLITE antipanic



## Maximale Raumausleuchtung bis zu 219 m<sup>2</sup> > 0,5 Lux

### Sichert die gute Orientierung im Raum

Damit im Notfall keine Panik entsteht, sind laut EN 1838 bei Antipanikbeleuchtungen mindestens 0,5 Lux auf der freien Bodenfläche erforderlich. Mit einer weitwinkligen und rotationssymmetrischen Lichtabstrahlung leuchtet die RESCLITE antipanic sehr große Flächen gleichmäßig aus. So reicht schon eine einzige Leuchte aus, um auf 219 m<sup>2</sup> Orientierung zu geben und Fluchtwege oder Hindernisse sichtbar zu machen. Der hohe Farbwiedergabeindex sowie eine ideale Blendbegrenzung optimieren die Sehbedingungen im Notfall. Als neue high ceilings Leuchte sichert RESCLITE antipanic die Sicht in hohen Räumen mit bis zu 29 Metern Deckenhöhe. Details zur Sicherheitsbeleuchtung für hohe Räume auf Seite 50.

IP 40

IP 65

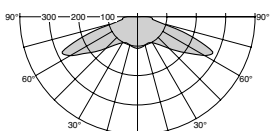

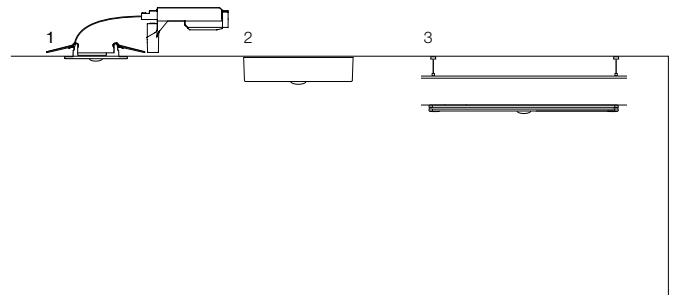

- 1 Deckeneinbau**  
Deckenausschnitt Ø 68 (±2) mm  
Zwischendeckenhöhe mind. 125 mm  
Wanddicke 1–25 mm
- 2 Deckenanbau und high ceilings**  
IP40 Lochabstand 90 mm  
IP65 Lochabstand 168 x 98 mm
- 3 TECTON und high ceilings**  
Länge 498 mm\*  
Länge 248 mm\*\*

\* Schiene IP40  
\*\* high ceilings

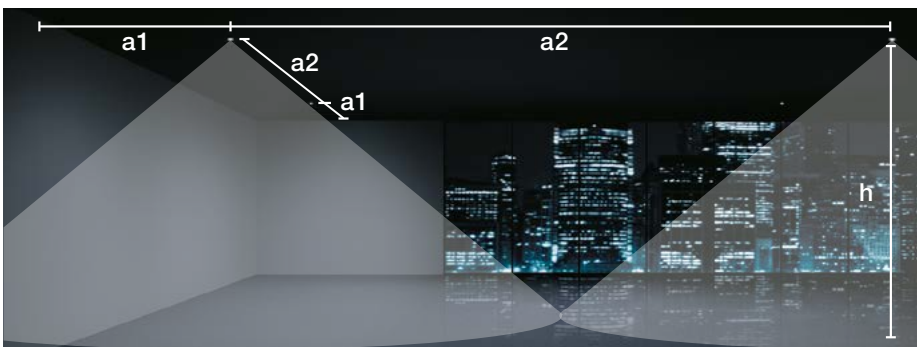

h	a1		a2	
	Wand/Leuchte max. Abstand (m)		Leuchte/Leuchte max. Abstand (m)	
	IP40		IP65	
Montagehöhe (m)	NT1 / NT3 / Nxx	NT1 / NT3 / Nxx	NT1 / NT3 / Nxx	NT1 / NT3 / Nxx
2,2	3,95 / 3,95 / 4,15	3,50 / 3,50 / 3,65	9,50 / 9,35 / 9,55	8,20 / 8,15 / 8,35
2,5	4,20 / 4,15 / 4,45	3,85 / 3,80 / 4,00	10,45 / 10,40 / 10,65	9,10 / 9,10 / 9,30
3,0	3,05 / 3,00 / 3,45	3,10 / 3,00 / 4,50	11,95 / 11,85 / 12,40	10,60 / 10,55 / 10,80
3,5	3,15 / 3,10 / 3,45	3,10 / 3,10 / 3,40	13,05 / 12,95 / 13,70	11,90 / 11,75 / 12,25
4,0	2,80 / 2,70 / 3,55	2,70 / 2,65 / 3,55	12,30 / 12,10 / 14,80	12,70 / 12,55 / 13,45
4,5	2,65 / 2,55 / 3,15	2,70 / 2,60 / 3,00	12,70 / 12,55 / 13,75	12,25 / 12,05 / 14,20
5,0	2,35 / 2,20 / 2,95	2,35 / 2,20 / 3,00	13,20 / 13,05 / 14,15	12,30 / 12,05 / 13,65
5,5	1,85 / 1,70 / 2,70	1,70 / 1,60 / 2,65	12,15 / 11,90 / 14,75	12,50 / 12,30 / 14,00
6,0	1,50 / 1,40 / 2,20	1,40 / 1,10 / 2,10	12,20 / 12,00 / 13,70	12,30 / 11,90 / 13,85
6,5	1,20 / 1,05 / 1,80	- / - / 1,70	12,30 / 11,85 / 13,60	12,15 / 11,90 / 14,30
7,0	0,55 / 0,20 / 1,55	- / - / 0,60	11,90 / 11,65 / 13,80	11,60 / 11,30 / 13,55
7,5	- / - / 1,15	- / - / -	11,70 / 11,20 / 13,45	11,55 / 10,70 / 13,65
8,0	- / - / 0,15	- / - / -	10,95 / 10,60 / 13,30	10,75 / 10,50 / 12,90
8,5	- / - / -	- / - / -	10,50 / 10,20 / 12,85	10,30 / 9,95 / 12,25
9,0	- / - / -	- / - / -	10,00 / 9,45 / 12,25	8,85 / 8,45 / 12,00

Leuchtmittel	LED
Anschlussleistung	≤ 5 W
Stromversorgung	NT1, NT3 (DALI, Einzelbatterie) NDA (DALI, Zentral) NSI (Powerline, Zentral) NPS (keine Kommunikation, Zentral)
Schutzart	IP40 IP65
Gehäusematerial	Aluminium Druckguss
Gehäusefarbe	Weiß RAL 9016 Aluminium RAL 9006
Bemaßung B x H x T	Ø 85 mm x 2,2 mm (Einbau) 145,6 x 145,6 x 34,3 mm (Anbau) 200 x 130 x 48,5 mm (Anbau IP65)
Anwendung EN 1838	Antipanikbeleuchtung

Faktoren der Abstandstabelle:  
Minimum der Beleuchtungsstärke: 0,5 lx | Wartungsfaktor: 0,8  
Reflexionsgrad: 0 | Gleichmäßigkeit: max 40 : 1  
Lichtstärkeverteilung: cd/1000 lm

⏪ ⏩ **Nxx** = NDA, NSI, NPS

# ONLITE RESCLITE spot



Maximale Objektausleuchtung  
**Ø bis zu 3,8 m > 5 Lux**

## Rückt Rettungs- und Meldeeinrichtungen ins rechte Licht

Erste-Hilfe-Einrichtungen, Hilfsmittel für die Brandbekämpfung und Meldestationen außerhalb der Rettungswege und Antipanikbeleuchtungen bedürfen laut EN 1838 besonderer Aufmerksamkeit. Sie müssen – auf dem Boden gemessen – mit mindestens 5 Lux beleuchtet sein. RESCLITE spot erfüllt diese Anforderungen mit hoher Sicherheit und geringem Energieaufwand. So kommt der LED-Spot auch überall dort zum Einsatz, wo eine Sicherheitsbeleuchtung mit höheren Lichtstärken gefordert ist. Dazu zählen potenzielle Gefahrenstellen und Sicherheitseinrichtungen.

IP 40

IP 65

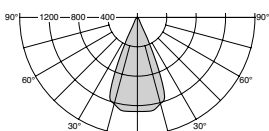



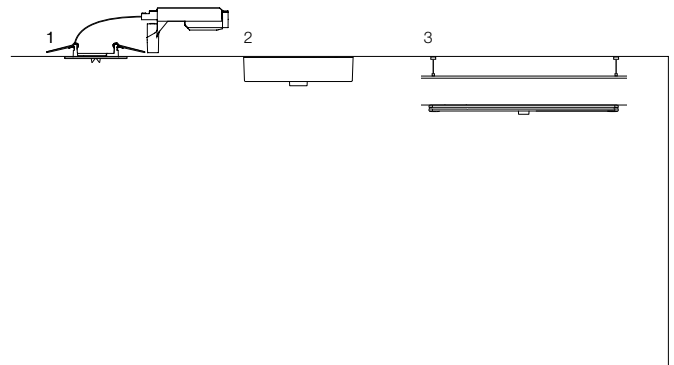

- 1 Deckeneinbau**  
 Deckenausschnitt  $\varnothing$  68 ( $\pm 2$ ) mm  
 Zwischendeckenhöhe mind. 125 mm  
 Wanddicke 1–25 mm
- 2 Deckenanbau und high ceilings**  
 IP40 Lochabstand 90 mm  
 IP65 Lochabstand 168x98 mm
- 3 TECTON**  
 Länge 498 mm\*
- \* Schiene IP40



h	Ø	
Montagehöhe (m)	Durchmesser (m)	
	IP40	IP65
	NT1 / NT3 / Nxx	NT1 / NT3 / Nxx
2,2	2,70 / 2,60 / 2,80	2,70 / 2,70 / 2,80
2,5	2,90 / 2,90 / 3,00	2,90 / 2,90 / 3,10
3,0	3,10 / 3,10 / 3,30	3,00 / 2,90 / 3,30
3,5	3,20 / 3,20 / 3,50	3,00 / 2,90 / 3,30
4,0	3,30 / 3,30 / 3,60	3,00 / 2,90 / 3,40
4,5	3,40 / 3,30 / 3,70	2,90 / 2,80 / 3,30
5,0	3,30 / 3,20 / 3,80	2,70 / 2,60 / 3,30
5,5	2,90 / 2,60 / 3,70	2,30 / 2,10 / 3,10
6,0	0,90 / 0,70 / 3,50	- / - / 2,70
6,5	- / - / 1,40	- / - / 2,10
7,0	- / - / 0,60	- / - / -

Nxx = NDA, NSI, NPS

Leuchtmittel	LED
Anschlussleistung	$\leq 5$ W
Stromversorgung	NT1, NT3 (DALI, Einzelbatterie) NDA (DALI, Zentral) NSI (Powerline, Zentral) NPS (keine Kommunikation, Zentral)
Schutzart	IP40 IP65
Gehäusematerial	Aluminium Druckguss
Gehäusefarbe	Weiß RAL 9016 Aluminium RAL 9006
Bemaßung B x H x T	$\varnothing$ 85 mm x 2,2 mm (Einbau) 145,6 x 145,6 x 34,3 mm (Anbau) 200 x 130 x 48,5 mm (Anbau IP65)
Anwendung EN 1838	Objektbeleuchtung

Faktoren der Abstandstabelle:  
 Minimum der Beleuchtungsstärke: 5 lx | Wartungsfaktor: 0,8  
 Reflexionsgrad: 0 | Gleichmäßigkeit: max 40 : 1  
 Lichtstärkeverteilung: cd/1000 lm



## ONLITE RESCLITE high ceilings

Sicherheitsleuchten für hohe Räume



RESCLITE escape high ceilings

Max. Leuchtenabstand  
**bis zu 22 m > 1 Lux**

### RESCLITE escape high ceilings sorgt für maximale Sicherheit bei Fluchtwegen in hohen Räumen

Gemäß der Norm EN 1838 müssen die 2 Meter breiten Fluchtwege am Boden 1 Lux Mindestbeleuchtungsstärke auf der Mittelachse aufweisen. Durch eine spezielle Kombination von Linsen und Reflektor fokussiert die RESCLITE escape high ceilings ihr Licht auf einen langen, schmalen Streifen. Daraus resultieren bis zu 22 Metern Reichweite – und damit ebenfalls der maximale Abstand zwischen zwei Leuchten. Als Alleinstellungsmerkmal erzielt RESCLITE escape high ceilings die normgerechte Ausleuchtung sogar bei Montagehöhen von bis zu 23 Metern.

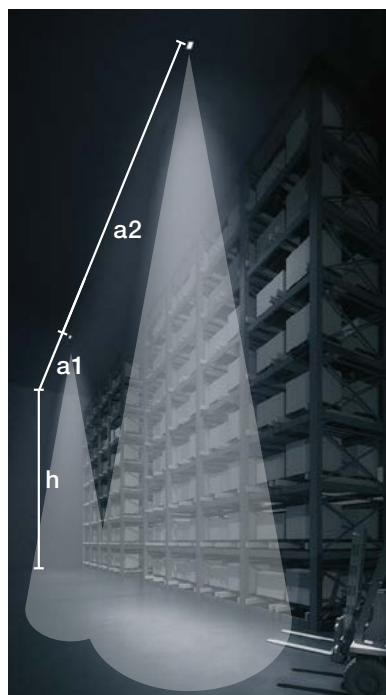

Max. Raumausleuchtung  
**bis zu 290 m<sup>2</sup> > 0,5 Lux**

### RESCLITE antipanic high ceilings garantiert die sichere Orientierung in Räumen mit hohen Decken

Um im Notfall die Gefahr einer Panik zu reduzieren, ist laut EN 1838 eine Antipanicbeleuchtung mit mindestens 0,5 Lux über 1 Stunde in Hallen oder großen Konferenzräumen – jeweils ohne eindeutig definierte Rettungswege – erforderlich. Die neue Leuchte RESCLITE antipanic high ceilings erfüllt diese Forderung auch in hohen Räumen mit bis zu 30 Metern Deckenhöhe. Durch die weitwinklige und rotationssymmetrische Lichtabstrahlung reicht schon eine einzige RESCLITE antipanic high ceilings aus, um eine Fläche von 290 m<sup>2</sup> gleichmäßig auszuleuchten, Orientierung zu geben und Fluchtwege sicher zu erreichen.

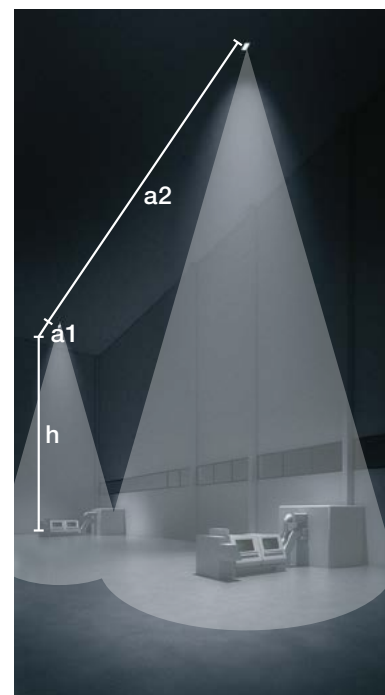



RESCLITE antipanic high ceilings

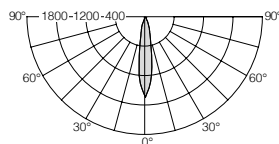
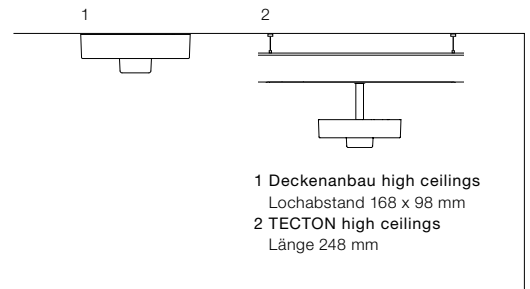

RESCLITE escape high ceilings\*

h	a1*	a2*
Montagehöhe (m)	Wand / Leuchte max. Abstand (m)	Leuchte / Leuchte max. Abstand (m)
	NDA, NSI, NPS	NDA, NSI, NPS
7,0	7,45	17,75
8,0	8,00	19,10
9,0	8,50	20,35
10,0	8,35	21,20
11,0	5,95	22,30
12,0	6,00	21,90
13,0	6,00	22,15
14,0	5,25	21,10
15,0	4,20	20,35
16,0	2,90	16,80
17,0	-	17,05
18,0	-	16,15
19,0	-	14,80
20,0	-	10,45
21,0	-	9,65
22,0	-	7,10
23,0	-	4,00

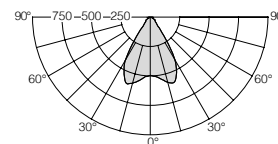

RESCLITE antipanic high ceilings\*

h	a1*	a2*
Montagehöhe (m)	Wand / Leuchte max. Abstand (m)	Leuchte / Leuchte max. Abstand (m)
	NDA, NSI, NPS	NDA, NSI, NPS
9,0	4,55	11,65
10,0	4,80	12,45
11,0	5,00	13,25
12,0	5,10	14,05
13,0	5,10	14,90
14,0	4,85	15,65
15,0	4,30	16,40
16,0	-	17,05
17,0	-	15,85
18,0	-	14,50
19,0	-	14,00
20,0	-	13,80
21,0	-	13,85
22,0	-	14,00
23,0	-	14,15
24,0	-	14,10
25,0	-	13,95
26,0	-	13,25
27,0	-	12,60
28,0	-	11,95
29,0	-	11,25
30,0	-	9,85

Leuchtmittel	LED
Anschlussleistung	≤ 5,5 W
Stromversorgung	NDA (DALI, Zentral) NSI (Powerline, Zentral) NPS (keine Kommunikation, Zentral)
Schutzart	IP65
Gehäusematerial	Aluminium Druckguss
Gehäusefarbe	Weiß RAL 9016
Bemaßung B x H x T	200 x 130 x 48,5 mm (Anbau IP65) 248 mm (TECTON Modullänge)
Anwendung EN 1838	Fluchtwegbeleuchtung Antipanicbeleuchtung

Vergleichsgrafik

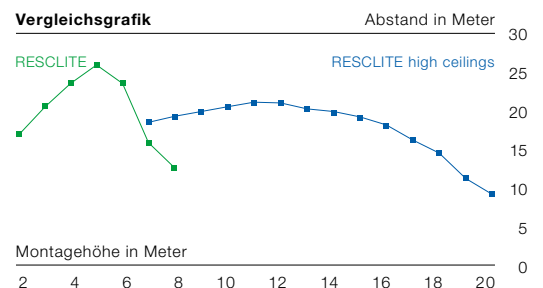

IP 65



# ONLITE RESCLITE











## Produktübersicht

Weiß

### Deckeneinbau

					
IP 40	<b>RESCLITE escape high performance</b>	<b>RESCLITE escape</b>	<b>RESCLITE antipanic high performance</b>	<b>RESCLITE antipanic</b>	<b>RESCLITE spot</b>

### Deckenanbau

					
IP 40	<b>RESCLITE escape high performance</b>	<b>RESCLITE escape</b>	<b>RESCLITE antipanic high performance</b>	<b>RESCLITE antipanic</b>	<b>RESCLITE spot</b>
					
IP 65		<b>RESCLITE escape</b>		<b>RESCLITE antipanic</b>	<b>RESCLITE spot</b>
					
high ceilings*		<b>RESCLITE escape</b>		<b>RESCLITE antipanic</b>	









### Wandanbau

	
IP 65	<b>RESCLITE wall</b>

### Wandeinbau

	
IP 40	<b>RESCLITE wall</b>

### TECTON Lichtbandsystem

						
IP 20	<b>RESCLITE escape high performance</b>	<b>RESCLITE escape H 180</b>	<b>RESCLITE escape</b>	<b>RESCLITE antipanic high performance</b>	<b>RESCLITE antipanic</b>	<b>RESCLITE spot</b>
						
high ceilings*	<b>RESCLITE escape</b>		<b>RESCLITE antipanic</b>			

Aluminium



RESCLITE escape



RESCLITE antipanic



RESCLITE spot



RESCLITE escape



RESCLITE antipanic



RESCLITE spot

Zubehör



Abdeckrahmen  
Weiß



Abdeckrahmen  
Aluminium



Betoneingießgehäuse  
Einbau Decke



RESCLITE wall



Betoneingießgehäuse  
Einbau Wand

Emergency sets



RESCLITE escape



RESCLITE antipanic



RESCLITE spot

---

## Integration in die Allgemeinbeleuchtung

Für die Integration der Notbeleuchtung in die Allgemeinbeleuchtung werden mehrere Leuchten in regelmäßigem Abstand als Sicherheitsleuchten bestückt. Diese Leuchten werden im Notbetrieb üblicherweise mit einem reduzierten Dimmlevel betrieben, weisen aber keine notlichtspezifische Abstrahlcharakteristik auf. Die normkonforme Beleuchtungsstärke und Lichtqualität ist nur mit einer hohen Anzahl an Leuchten zu erreichen.

- Volle AC-Leistung für die gesamte Notlichtanlage
- Hohe Investitionskosten
- Größer dimensionierte Notstromversorgung und Kabelquerschnitte

---

## Unabhängige Sicherheits- beleuchtung mit RESCLITE

Mit ONLITE RESCLITE entfällt die Integration der Sicherheitsbeleuchtung in die Allgemeinbeleuchtung. Planung sowie Installation und Inbetriebnahme der Anlage werden dadurch stark vereinfacht, denn Allgemeinleuchten und Sicherheitsleuchten arbeiten autonom. Die Lichttechnik der RESCLITE Leuchten wurde speziell für deren Einsatz als Sicherheitsleuchte optimiert, was die Anzahl der benötigten Sicherheitsleuchten deutlich reduziert.

- Anschlussleistung je Leuchte maximal 5 Watt
- Leistungsaufnahme des Versorgungssystems kann reduziert werden
- Möglich sind bis zu 85 % geringere Systemleistungen

---

## Unabhängige Sicherheits- beleuchtung mit RESCLITE und ERI-Spot

Die ERI-Spots der Sicherheitszeichenleuchten PURESIGN 150 und CROSSIGN 110 und 160 sind die perfekte Ergänzung zu den RESCLITE Leuchten. Die zwei LED-Spots mit drehbaren Linsen integrieren die Sicherheitsbeleuchtung in die Sicherheitszeichenleuchten. Durch den Einsatz von Sicherheitszeichenleuchten mit ERI-Spots können zusätzlich RESCLITE Sicherheitsleuchten entfallen.

- Geringere Investitionskosten
- Leuchten-Anschlussleistung 4,5 Watt, Energieverbrauch je ERI-Spot 1 Watt
- Geringer Energiebedarf senkt die notwendige Batteriekapazität

10 x Downlights	_____	42 W
9 x Pendelleuchten	_____	54 W

**AC-Leistung** (Netzbetrieb) \_\_\_\_\_ **906 W**  
**DC-Leistung\*** (Notbetrieb) \_\_\_\_\_ **181 W**

\* bei einem Notlichtlevel von 20 %

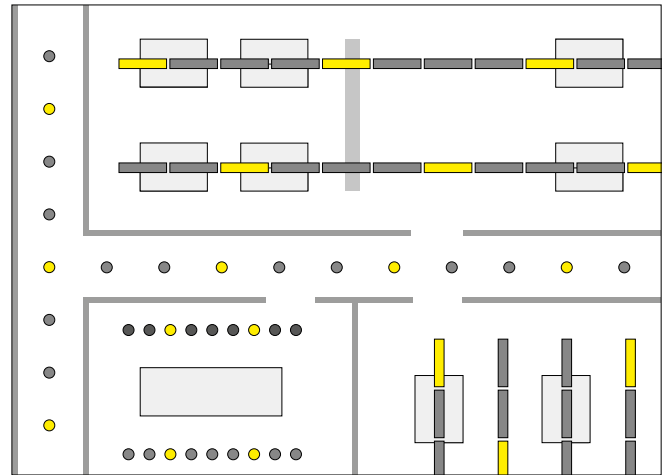

4 x RESCLITE escape	_____	5 W *
4 x RESCLITE antipanic	_____	5 W *

**AC-Leistung** (Bereitschaftsschaltung) \_\_\_\_\_ **12 W**  
**DC-Leistung\*\*** (Notbetrieb) \_\_\_\_\_ **40 W**

\* 1,5 Watt in Bereitschaftsschaltung  
 \*\* bei einem Notlichtlevel von 100 %

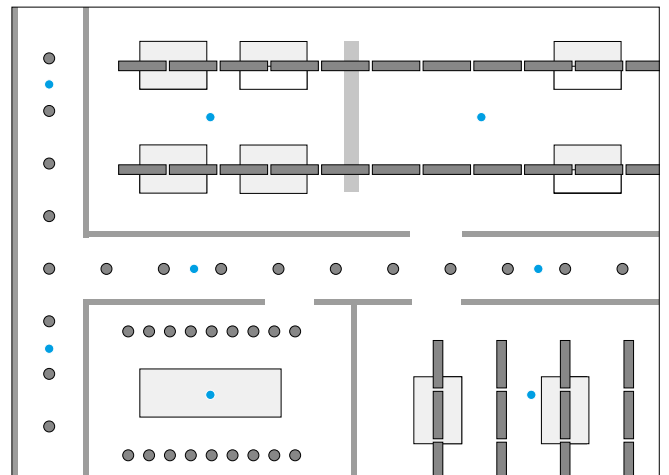

1 x RESCLITE escape	_____	5 W *
4 x RESCLITE antipanic	_____	5 W *
3 x ERI-Spots	_____	3 W **

**AC-Leistung** (Bereitschaftsschaltung) \_\_\_\_\_ **7,5 W**  
**DC-Leistung\*\*\*** (Notbetrieb) \_\_\_\_\_ **28 W**

\* 1,5 Watt in Bereitschaftsschaltung  
 \*\* 1 Watt anteiliger Energieverbrauch pro ERI-Spot  
 \*\*\* bei einem Notlichtlevel von 100 %

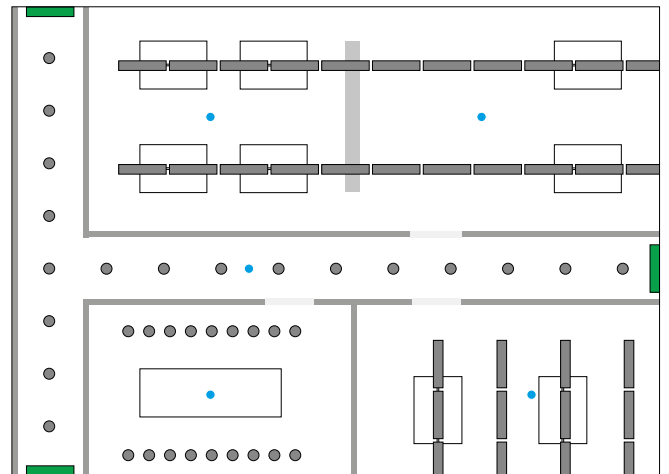

	Büro, Schulen, Krankenhäuser	Museen, Shops
Montagehöhe	3 m	4 m
ERI-Spot*	8,1 m	8,9 m
RESCLITE escape*	16,4 m	19,5 m

\* maximales Spacing





ZUMTO



## **ONLITE**

### **Sicherheitszeichenleuchten**

#### **ONLITE ist Vielfalt**

- 58 Erkennungsweiten und Schutzart
- 60 Montagevarianten
- 62 Eine gemeinsame Basis für  
COMSIGN 150 und PURESIGN 150

#### **ONLITE ist Lichtinnovation**

- 64 Lichtverteilung und Leuchtdichte
- 66 Drehbarer ERI-Spot
- 68 Energieeffizienz

#### **ONLITE ist Design**

- 70 Design von EOOS

#### **ONLITE Sicherheitszeichenleuchten**

- 72 ONLITE ARTSIGN
- 74 ONLITE COMSIGN 150
- 78 ONLITE PURESIGN 150
- 82 ONLITE CROSSIGN 110 und 160
- 86 ONLITE ECOSIGN
- 88 ONLITE ERGOSIGN
- 90 ONLITE CUBESIGN 210
- 92 ONLITE SQUARESIGN 300+
- 94 ONLITE Produktübersicht

# ONLITE ist Vielfalt

## Erkennungsweiten und Schutzart

15

16

22

30

### IP 65

- 6 Staubdicht vollständiger Schutz gegen Berührung
- 5 Schutz gegen Strahlwasser (Düse) aus beliebigem Winkel

### IP 54

- 5 Geschützt gegen Staub in schädigender Menge Vollständiger Schutz gegen Berührung
- 4 Schutz gegen allseitiges Spritzwasser

### IP 42

- 4 Geschützt gegen feste Fremdkörper mit  $\varnothing$  ab 1 mm Geschützt gegen den Zugang mit einem Draht
- 2 Schutz gegen fallendes Tropfwasser, wenn das Gehäuse bis zu 15° geneigt ist

### IP 40

- 4 Geschützt gegen feste Fremdkörper mit  $\varnothing$  ab 1 mm Geschützt gegen den Zugang mit einem Draht
- 0 kein Schutz



ERGOSIGN \*



CROSSIGN \*  
110



COMSIGN  
150



PURESIGN  
150



ARTSIGN \*

\* ARTSIGN, ERGOSIGN und CROSSIGN 110 Sicherheitszeichenleuchten sind nicht erlaubt laut VKF (Schweiz).

# IP XXX

**Ingress Protection** – Die IP-Klassifizierung beschreibt den Schutz von elektrischen Betriebsmitteln gegen Fremdkörper, Berührung und Wasser.

- 1. Kennziffer Berührungsschutz Fremdkörperschutz
- 2. Kennziffer Schutz gegen Wasser

Zumtobel bietet mit ONLITE Sicherheitszeichenleuchten ein umfassendes Portfolio in verschiedensten Größen und Schutzarten. Somit wird für alle unterschiedlichen Anwendungen, Gebäudetypen und Gebäudegrößen eine Lösung angeboten.

#### Der neue Standard IP42

Im Gegensatz zu den marktüblichen IP40 geschützten Notleuchten sind die neuen Sicherheitszeichenleuchten von Zumtobel COMSIGN 150, PURESIGN 150, CROSSIGN 110 und 160 schon im Standard in der Schutzart IP42 ausgeführt. Zusätzlich zum Schutz vor Staub gewähren die Leuchten auch Schutz gegen Wasser. So sind sie besonders robust und können auch in widrigeren Umgebungen eingesetzt werden.

32

42

60 m



ECOSIGN



CROSSIGN  
160



SQUARESIGN  
300



CROSSIGN  
160



CUBESIGN  
210

**Piktogramme nach ISO 7010**

Die Piktogramme der Sicherheitszeichenleuchten entsprechen dem internationalen Standard ISO 7010, der bereits in vielen europäischen Ländern nationaler Standard ist. Dadurch sind die ONLITE Sicherheitszeichenleuchten bereits heute für die Zukunft gerüstet. Den Großteil der Leuchten gibt es auch in doppelseitiger Ausführung, sodass das Piktogramm von beiden Seiten sichtbar ist.



links



unten



rechts

**Individuelle Sicherheitszeichen**

ONLITE Sicherheitszeichen werden in der hauseigenen Digitaldruckerei bedruckt. Das macht Zumtobel in der Herstellung der Zeichen sehr flexibel und eröffnet die Option, Scheiben mit beliebigen Piktogrammen zu versehen. So werden unterschiedliche nationale Anforderungen abgedeckt und individuelle Piktogramme gefertigt.



Auswahl an individuellen Zeichen

## ONLITE ist Vielfalt Montagevarianten



PURESIGN 150 Deckenanbau



PURESIGN 150 TECTON Lichtband

Mit einer großen Vielfalt an Montagevarianten für die verschiedenen Leuchtenfamilien ist Zumtobel einzigartig am Markt: Während sich andere Sicherheitszeichenleuchten auf zwei bis drei unterschiedliche Arten beschränken, sind Zumtobel Leuchten äußerst flexibel. So bietet die PURESIGN 150 bis zu neun unterschiedliche Möglichkeiten der Montage – mit jeweils allen Versorgungsarten für Einzel- und Zentralbatterie.

### Montagevarianten

- Deckeneinbau
- Deckenanbau
- TECTON Lichtband
- Seilabhängung ESI (Einbau Decke)
- Seilabhängung ASI (Anbau Decke)
- Seilabhängung RSI (Remotebox)
- Wandanbau 90°
- Wandanbau 180°
- Wandeinbau

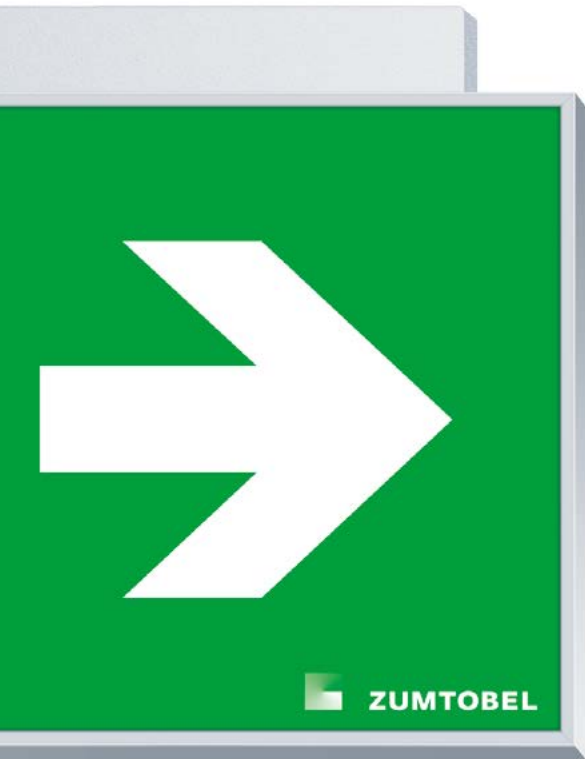

PURESIGN 150 Seilabhängung RSI

**TECTON Lichtband**

Zu den Erfolgsfaktoren des elfpolig vorverdrahteten Lichtbandes zählt die Option der Notlichtintegration. Mit speziellen Adaptern ausgestattet, werden die Sicherheitszeichenleuchten einfach in die Schiene eingeklickt und – unabhängig von der Ausrichtung des Lichtbands – in den rechten Winkel zum Fluchtweg gedreht.

PURESIGN 150: Beispiel für ein TECTON Lichtband

**RSI-Remotebox**

Bei den Varianten mit separatem Technikgehäuse verschwinden Elektronik und Akku komplett in der Decke. Die Leuchten scheinen frei im Raum zu schweben. Für die Montage der RSI-Remotebox in die Decke braucht es keinerlei Werkzeug, der Netzanschluss erfolgt am Deckeneinwurfgehäuse.

COMSIGN 150 RSI: Beispiel für RSI-Remotebox



# ONLITE ist Vielfalt

Eine gemeinsame Basis für COMSIGN 150 und PURESIGN 150

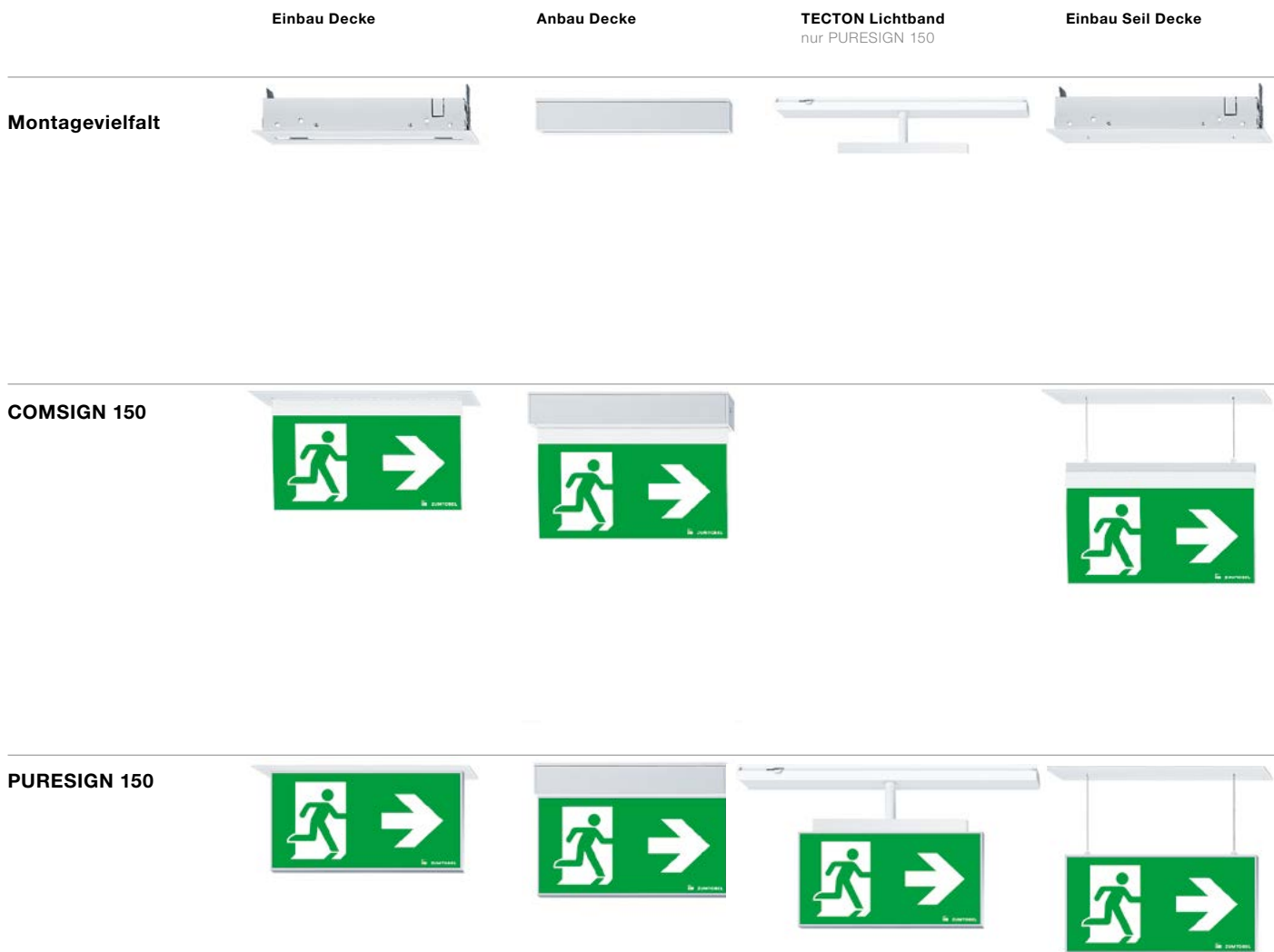

Die Zumtobel Produktfamilie der ONLITE Sicherheits- und Sicherheitszeichenleuchten wurde mit PURESIGN 150 und COMSIGN 150 um viele Optionen ergänzt: Neben den klassischen Varianten für den Wandeinbau und -anbau sowie den Deckeneinbau und -anbau erweitern vor allem die neuen Seilvarianten die Montagevielfalt. Die Seilmontage gibt es für Anbau- und Einbauleuchten sowie für Leuchten mit RSI-Remotebox.

Die beliebte Option, das Notlicht in ein TECTON Lichtband zu integrieren, bleibt auch mit den neuen Leuchten bestehen: Ausgestattet mit speziellen Adaptern, werden die Leuchten einfach in die Trageschiene geklickt. Bei nahezu allen Varianten wird dieselbe Elektronikbox mit Betriebsgerät, Klemmen und Akku verwendet. Einzig das Sicherheitszeichen ändert sich.

### Montagefreundlich mit Nivellierset

Das neue Nivellierset macht die Montage der Leuchte zum Kinderspiel: Die An- oder Einbaubox einfach am Bestimmungsort anbringen und an der Nivellier-Schraube drehen, wodurch ein Metallteil ausgeklappt wird. Durch weiteres Drehen wird dieses Metallteil an die Wand oder Decke angezogen – die Leuchte hält fest und sicher.

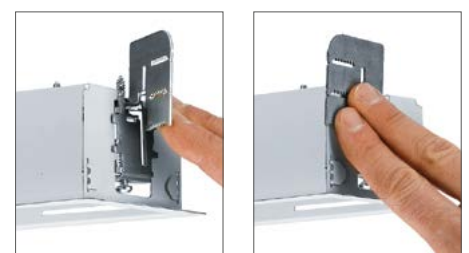

**Anbau Seil Decke**

**Remotebox Decke**

**Einbau Wand**  
nur PURESIGN 150

**Anbau Wand 180°**  
Produktunterschiede

**Anbau Wand 90°**



PURESIGN 150



COMSIGN 150



**Wandanbau 180° und 90°**

Für die flächenbündige Wandanbaumontage 180° der PURESIGN 150 steht eine spezielle Elektronikbox zur Verfügung, die bereits an der Leuchte vormontiert ist. Für die Wandanbauvariante 90° der COMSIGN 150 und PURESIGN 150 wird die Deckenanbaubox in Kombination mit separat bestellbaren Montagebügeln verwendet.



COMSIGN 150  
Montagezubehör  
Anbau Wand 180°



COMSIGN 150 / PURESIGN 150  
Montagezubehör  
Anbau Wand 90°

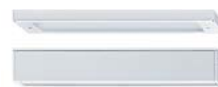

COMSIGN 150 / PURESIGN 150  
Montagezubehör  
Anbau Decke NT1, NT3

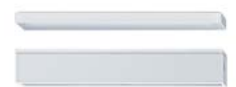

COMSIGN 150 / PURESIGN 150  
Montagezubehör  
Anbau Decke NSI, NDA, NPS

# ONLITE ist Lichtinnovation

## Lichtverteilung und Leuchtdichte

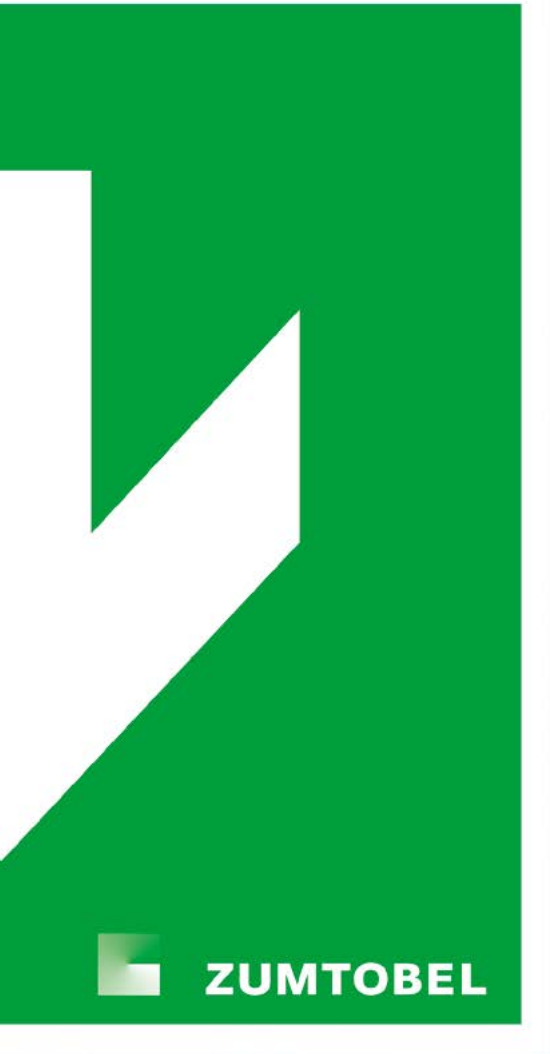

CROSSIGN 160 Frontalansicht



CROSSIGN 160 Seitenansicht  
Querschnitt mit Einsicht in die LED-Linse

### Anforderungen an Sicherheitszeichenleuchten

Leuchtdichte-Anforderungen nach DIN 4844

200 cd/m<sup>2</sup> im Netzbetrieb  
2 cd/m<sup>2</sup> im Notbetrieb

Farbe

ISO 7010

Leuchtdichte-Verhältnis

$$5 : 1 \leq \frac{\text{Leuchtdichte Weiß}}{\text{Leuchtdichte Farbe}} \leq 15 : 1$$

Einschaltverzögerung der geforderten Beleuchtungsstärke

Innerhalb 5 Sekunden 50 %  
Innerhalb 60 Sekunden 100 %

Gleichmäßigkeit

Leuchtdichte innerhalb der jeweiligen Farbe  $\leq 10 : 1$

### Gleichmäßigkeit durch LED-Linse

Bei CROSSIGN 110 und 160 leitet eine neu entwickelte und speziell geschwungene Linse das Licht des unten angeordneten LED-Strings über das Piktogramm nach oben. Die Leuchtdichte-Messung macht die sehr hohe Gleichmäßigkeit der Sicherheitszeichenleuchte sichtbar.



- 70 cd/m<sup>2</sup>
- 110 cd/m<sup>2</sup>
- 160 cd/m<sup>2</sup>
- 210 cd/m<sup>2</sup>
- 600 cd/m<sup>2</sup>



Die LED ist eine punktförmige Lichtquelle, dennoch sind Zumtobel Sicherheitszeichen perfekt gleichmäßig ausgeleuchtet. Um Leuchtdichte und Lichtverteilung zu optimieren, spielt Zumtobel jahrzehntelange Erfahrung im Bereich der Lichttechnik aus: Spezielle Optiken sorgen dafür, dass das Licht effizient und gleichmäßig verteilt wird. Durch das exakt abgestimmte Zusammenspiel von LED-Leuchtmitteln, Linsen und Piktogramm entstehen Leuchten, die mit ihrer Gleichmäßigkeit und schlanken Form ästhetisch ansprechen und im Notfall die Sicherheit garantieren.

### Leuchtdichte

In den meisten europäischen Ländern reicht laut Norm eine durchschnittliche Leuchtdichte von  $2 \text{ cd/m}^2$  aus, um die Fluchtwege zu kennzeichnen. Einzig in Deutschland ist eine Leuchtdichte von  $200 \text{ cd/m}^2$  oder  $500 \text{ cd/m}^2$  im weißen Bereich gefordert. Für maximale Sicherheit bietet Zumtobel bei allen Sicherheitszeichenleuchten diese um den Faktor 100 erhöhte Leuchtdichte.



Ausleuchtung mit einer Leuchtdichte des Piktogramms von  $2 \text{ cd/m}^2$



Ausleuchtung mit einer Leuchtdichte des Piktogramms von  $200 \text{ cd/m}^2$

### Gleichmäßigkeit durch Scheibe

Die Acrylglasscheiben von ARTSIGN und COMSIGN 150 sind gleichzeitig Piktogramm und Optik. Die keilförmige Form verteilt das Licht gleichmäßig über das Piktogramm und leuchtet so den Weg in die Sicherheit.



### Gleichmäßigkeit durch Lichtleiterplatte

In der PURESIGN 150 und der ERGOSIGN regelt eine Lichtleiterplatte die Lichtverteilung. Eine spezielle Lasergravur verteilt das Licht gleichmäßig über die Leuchte und erzeugt so ein perfekt ausgeleuchtetes Piktogramm.



# ONLITE ist Lichtinnovation

## Drehbarer ERI-Spot

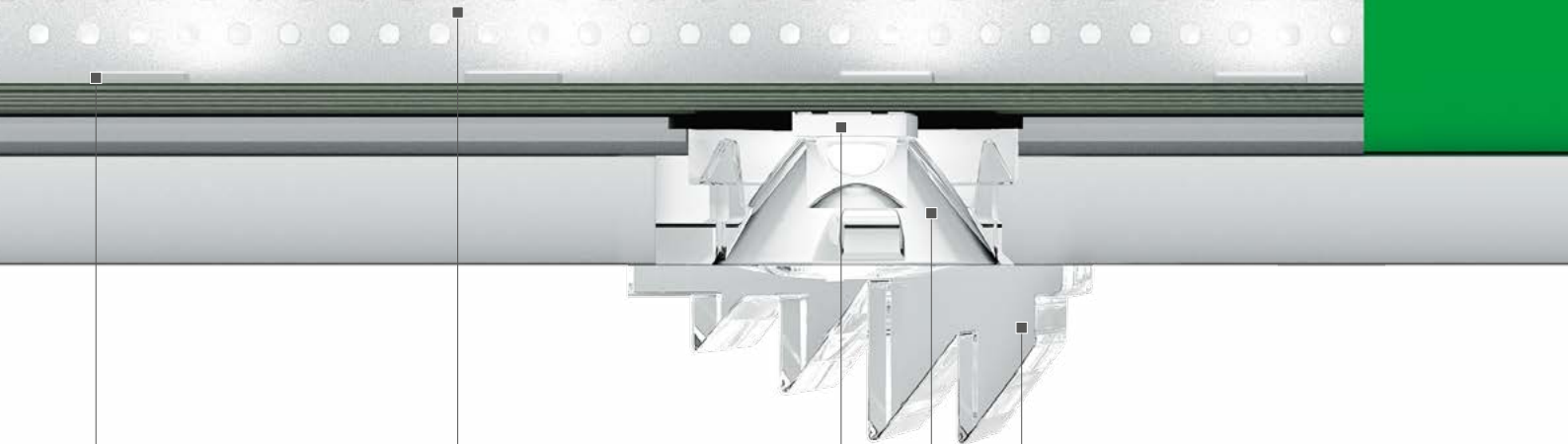

### LED-String

Mit nur 3 Watt Leistungsaufnahme leuchtet das Piktogramm bei einer mittleren Leuchtdichte von 200 cd/m<sup>2</sup> (500 cd/m<sup>2</sup> im weißen Bereich) in höchster Gleichmäßigkeit. Spezielle Lichtleitertechnologien machen dies möglich.

### LED-Spot

Mit nur 0,5 Watt Anschlussleistung leuchtet der Spot bis zu 6,5 Meter Fluchtweg aus. Gegengleich ausgerichtet, werden so bis zu 13 Meter ausgeleuchtet.

### ERI-Spot

An der Unterseite der Sicherheitszeichenleuchten CROSSIGN 110 und 160 sowie PURESIGN 150 befinden sich zwei LED-Spots, die als integrierte Sicherheitsbeleuchtung dienen.

### Lichtleiterplatte

Eine neue, nochmals optimierte Laserstruktur wertet die Lichtleiterplatte der PURESIGN 150 auf. Sie perfektioniert die Gleichmäßigkeit der Ausleuchtung und steigert gleichzeitig die Energieeffizienz der Leuchte.

### ERI-Linse

Durch die Snap-in Montage wird die Linse sicher an der Leuchte angebracht und lässt sich per Hand in 90°-Schritten verstellen.

### Im Notfall den sicheren Weg finden

Der ERI-Spot ist ein energieeffizienter LED-Spot, kombiniert mit einer patentierten Linse. Diese Linse bündelt das Licht von 0,5 Watt zu erstaunlich starken Lichtkegeln, die sich durch einfaches Drehen an die jeweilige Gebäudesituation anpassen. Eigens für die PURESIGN 150 und die CROSSIGN 110 und 160 entwickelt, übernimmt diese Linse auch die Lichtführung für eine optimale Ausleuchtung des Fluchtwegs. So wachsen Sicherheits- und Sicherheitszeichenleuchte zu einem einzigen Produkt zusammen. Eine zusätzliche Sicherheitsleuchte ist in vielen Fällen überflüssig. Die patentierten, drehbaren ERI-Linsen erhellen Fluchtweg mit bis zu 13 Meter Länge für ein sicheres Verlassen.

### Drehbare Linse

Die Leuchten mit ERI-Spots sind an der Unterseite mit zwei drehbaren Linsen ausgestattet, die per Hand in 90°-Schritten bewegt werden. Die Lichtkegel lassen sich somit entsprechend dem Verlauf der Fluchtweg ausrichten und vor Ort auf die Situation im Gebäude abstimmen. Unabhängig davon, ob die Leuchte in einer Ecke oder über sich kreuzenden Fluchtwegen angebracht wird, die Lichtabstrahlung ist mit einem Griff optimiert und angepasst.



Abbildung in Originalgröße



ERI-Linsen sind gegengerichtet, um 90° versetzt in der Abbildung.

#### Linse gleichgerichtet\*

h	0,5 lx	1,0 lx	2,0 lx	5,0 lx
	a1 / a2	a1 / a2	a1 / a2	a1 / a2
2,0	7,5 / 2,2	7,1 / 1,4	5,8 / 0,9	0,1 / 0,2
2,2	8,0 / 2,2	7,0 / 1,4	5,9 / 0,9	0,2 / 0,2
2,4	8,5 / 2,2	7,3 / 1,4	6,0 / 0,8	
2,6	9,0 / 2,0	7,6 / 1,4	6,2 / 0,8	
2,8	9,4 / 2,0	7,9 / 1,4	6,3 / 0,6	
3,0	9,8 / 2,0	8,1 / 1,4	6,4 / 0,2	
3,2	10,1 / 2,0	8,3 / 1,4	0,7 / 0,8	
3,4	10,4 / 1,8	8,5 / 1,2	0,6 / 0,6	
3,6	10,7 / 1,8	8,6 / 1,0	0,5 / 0,5	
3,8	11,0 / 1,8	8,8 / 0,9	0,4 / 0,5	
4,0	11,2 / 1,8	8,9 / 0,8	0,3 / 0,4	

#### Linse gegengerichtet – 90° oder 180° versetzt\*

h	0,5 lx	1,0 lx	2,0 lx
	a1 / a2	a1 / a2	a1 / a2
2,0	6,70 / 2,00	5,65 / 1,30	4,50 / 0,70
2,2	7,10 / 2,00	5,75 / 1,20	4,55 / 0,40
2,4	7,40 / 1,90	6,10 / 1,10	2,80 / 0,30
2,6	7,65 / 1,80	6,20 / 1,00	0,75 / 0,70
2,8	7,90 / 1,70	6,35 / 0,90	0,60 / 0,50
3,0	8,20 / 1,60	6,40 / 0,80	0,50 / 0,40
3,2	8,30 / 1,40	6,40 / 0,60	0,45 / 0,30
3,4	8,55 / 1,40	3,80 / 0,30	0,40 / 0,30
3,6	8,75 / 1,40	1,00 / 1,00	0,25 / 0,20
3,8	8,85 / 1,40	0,75 / 0,90	
4,0	8,95 / 1,30	0,75 / 0,80	

\* Werte bei einem Wartungsfaktor von 0,8.  
Alle Angaben in Meter (m).

#### Linien gleichgerichtet

Sind beide Linsen gleich ausgerichtet, verstärkt sich das Licht der einzelnen ERI-Spots. Abhängig von der Deckenhöhe, werden bis zu 9 Meter lange Fluchtwege ausgeleuchtet.

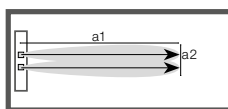

#### Linien gegengerichtet – 90° versetzt

Bei rechtwinkliger Ausrichtung können die ERI-Spots dazu verwendet werden, zwei sich kreuzende Fluchtwege bis zu jeweils 6,4 Meter auszuleuchten.

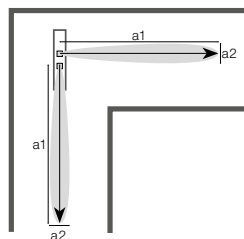

#### Linien gegengerichtet – 180° versetzt

Gegengleich ausgerichtet, leuchten die zwei ERI-Spots bis zu 13 Meter lange Fluchtwege aus. So werden zusätzliche Sicherheitsleuchten eingespart.

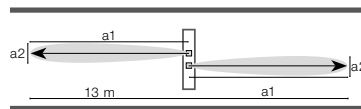

# ONLITE ist Lichtinnovation

## Energieeffizienz

Leuchtstofflampen

LED 1. Generation

LED 2. Generation

- 54%

### Zumtobel steht für höchste Energieeffizienz

Zumtobel entwickelt seine Produkte kontinuierlich weiter und folgt dabei dem Ziel, möglichst schlanke, sichere und energieeffiziente Leuchten anzubieten. Mit der Umstellung des gesamten Portfolios auf moderne LED-Technologie übernimmt ONLITE dabei die Vorreiterrolle: Neuprodukte wie COMSIGN 150, PURESIGN 150, CROSSIGN 110 und 160 erhöhen die Effizienz um bis zu 60 %. Und dank der geringeren Anschlussleistung verursacht jede LED-Leuchte weniger Stromkosten. Bei zentralversorgten Sicherheitszeichenleuchten ist die Zentralbatterie entsprechend der Anschlussleistung zu dimensionieren. Diese fällt bei LED-Leuchten oft entsprechend gering aus, was wiederum die Investitionskosten in die Anlage reduziert.

### Vergleich der Sicherheitszeichenleuchten-Generationen

	Leuchtstofflampen	LED 1. Generation	LED 2. Generation	Einsparungsvergleich
PURESIGN <i>zweiseitig</i>	10,7 W	5,7 W	4,5 W	-58 %
PURESIGN <i>einseitig</i>	7,7 W	6,0 W	4,5 W	-42 %
COMSIGN <i>einseitig</i>	9,5 W	7,3 W	4,5 W	-53 %
CROSSIGN <i>einseitig</i>	9,5 W*	5,7 W*	5,5 W	-42 %

\* ECOSIGN zum Vergleich



# - 31%

## Amortisationsbeispiel

An einem klassischen Projekt mit 100 Sicherheitszeichenleuchten in Dauerschaltung zeigt sich deutlich, wie durch den Einsatz moderner LED-Technik dank geringem Strom- und Wartungsaufwand die Kosten für eine Notbeleuchtungsanlage signifikant sinken.

	ECOSIGN 8 W	CROSSIGN 160 LED 3 W
<b>Projekt (24 h Betriebszeit)</b>		
Anzahl Sicherheitszeichenleuchten	100	100
Lichtlösung Lebensdauer (J)	10	10
Leuchtmittel Lebensdauer (h)	4 000	50 000
Anschlussleistung (W)	10,5	4,5
LENI (Energieverbrauch in kWh / Jahr)	91,98	39,42
<b>Gesamtkosten (der Lichtlösung über 50 000 h)</b>		
Leuchten, Strom und Wartung	<b>50 372 €</b>	<b>19 669 €</b>

## Ersparnis (des Nutzungszeitraumes über 50 000 h)

Gesamtersparnis	<b>-61 %</b>
Gesamt Kosteneinsparung	<b>30 703 €</b>
CO <sub>2</sub> -Ausstoß Reduzierung	<b>33 638 kg</b>

## Leuchtenkosten

Leuchtstofflampe	9 200 €	<b>-8%</b>
LED	<b>8 500 €</b>	

## Stromkosten

Leuchtstofflampe	13 797 €	<b>-57%</b>
LED	<b>5 913 €</b>	

## Wartungskosten

Leuchtstofflampe	27 375 €	<b>-81%</b>
LED	<b>5 256 €</b>	



## ONLITE ist Design

Design von EOOS



„Das innovative Zusammenspiel von Lichttechnik und Design prägt den Entwurf eines neuen Linsensystems zur Fluchtwegbeleuchtung: ERI – Escape Route Illumination. Der kristalline Körper wurde gleichermaßen von lichttechnischen, ergonomischen und ästhetischen Anforderungen geformt.“

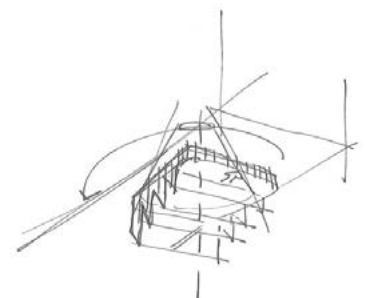



DESIGN | EOOS

„Das perfekt ausgeleuchtete Zeichen ist die Voraussetzung für die zurückhaltende Präsenz des Fluchtwegsymbols, das entweder im Raum schwebt, an der Wand hängt oder an der Decke angebracht wird. Das Design wurde dahingehend optimiert, dass sich die Technik unsichtbar in Decke oder Wand integriert. Durch ihre Entmaterialisierung wirken die Sicherheitszeichen sehr grazil. In jenen Fällen, wo die Leuchten als Objekte im Raum in Erscheinung treten, wurde besonderes Augenmerk auf Minimalität, die perfekte Ausformulierung von Details und deren Materialität gelegt. Die Bauformen sind auf das technisch Machbare reduziert und erforderten die Entwicklung neuer und die Optimierung vorhandener LED-Lichtleitsysteme.“ Die gesamte Entwicklung der neuen ONLITE Leuchten wurde soweit präzisiert, dass die PURESIGN 150 für ihr schlichtes wie durchdachtes Design mit dem iF product design award 2013 ausgezeichnet wurde.

# ONLITE ARTSIGN

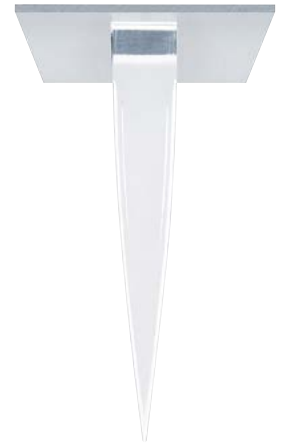

## Das kleine Designwunder

ARTSIGN ist die kleinste Sicherheitszeichenleuchte im ONLITE Portfolio. Mit einer Erkennungsweite von 15 Metern hat sie ungefähr die Größe einer Postkarte und fügt sich harmonisch in jeden Raum ein. Ohne einen Handgriff zu verursachen, arbeitet sie über viele Jahre zuverlässig. High-Power-LEDs garantieren eine lange Lebensdauer und absolute Wartungsfreiheit. Modernste Lichttechnik und ein hoher Wirkungsgrad ermöglichen ein Ausleuchten des Sicherheitszeichens auf eine normkonforme Leuchtdichte von 500 cd/m<sup>2</sup> im weißen Bereich.

Design | Matteo Thun

IP 40  
15 m\*

\* nicht konform VKF (Schweiz)

[zumtobel.com/artsign](http://zumtobel.com/artsign)



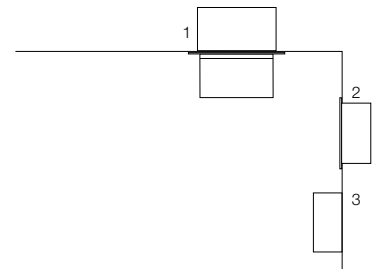

**1 Deckeneinbau**

Deckenausschnitt  
180 (±2) x 48 (±1) mm

**2 Wandeinbau**

Wandausschnitt  
172 (±2) x 109 (±2) mm

**3 Wandanbau 180°**

Lochabstand 110 mm  
Kabeleinführung mittig



<b>Leuchtmittel</b>	LED > 500 cd/m <sup>2</sup> (Weiß)
<b>Anschlussleistung</b>	3,2 W
<b>Stromversorgung</b>	NT1, NT3 (DALI, Einzelbatterie) NDA (DALI, Zentral) NSI (Powerline, Zentral) NPS (keine Kommunikation, Zentral)
<b>Schutzart</b>	IP40
<b>Gehäusematerial</b>	Aluminium Strangpressprofil
<b>Gehäusefarbe</b>	Aluminium eloxiert RAL 9006
<b>Bemaßung Piktogramm</b>	
B x H x T	150 x 85 x 13 mm (Einbau Decke) 153 x 80 (Einbau Wand)
<b>Erkennungsweite</b>	
EN 1838	15 m
VKF (Schweiz)	nicht konform



## ONLITE COMSIGN 150



### Die Spitze der LED-Technologie

Die neue Generation der COMSIGN 150 perfektioniert, was bereits vielfach begeistert: Das transparente Acrylglas ist nun noch leichter, das Anbauelement aus hochwertigem Aluminium rundet das grazile Design ab. Ästhetische und funktionale Aufgaben übernimmt die leicht gebogene Keilform. Bei Leuchtdichten über  $500 \text{ cd/m}^2$  erreicht die COMSIGN 150 eine hohe Gleichmäßigkeit und eine deutlich höhere Leuchtdichte als gefordert. Kombiniert mit den Qualitäten einer innovativen LED-Leuchte – extra lange Lebensdauer bei konstanter Lichtausbeute – beweist diese Sicherheitszeichenleuchte ein besonderes Talent für geringe Betriebskosten.

Design | EOOS

IP 42<sup>\*</sup>  
30 m

<sup>\*</sup> Deckenanbau und Wandanbau 90° und 180°

[zumtobel.com/comsign](http://zumtobel.com/comsign)



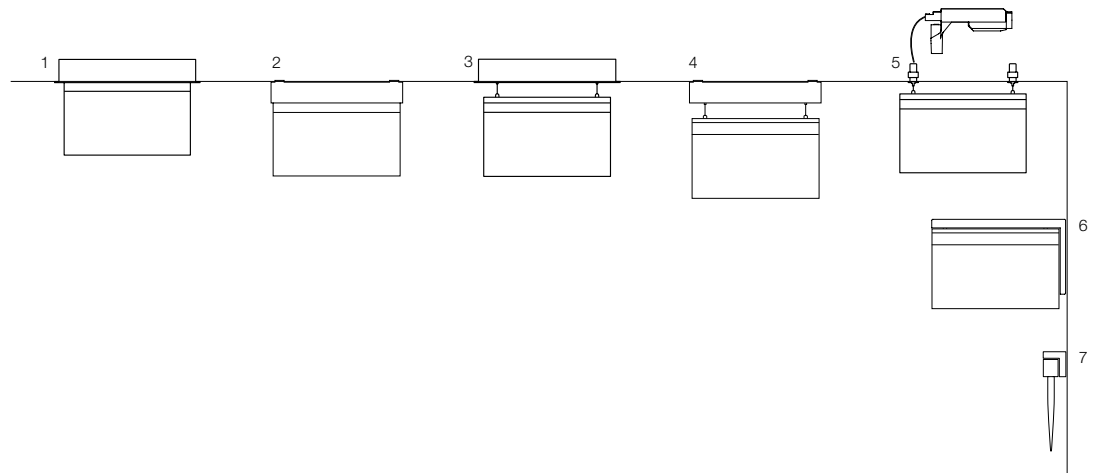

- 1 Deckeneinbau** <sup>c</sup>  
Deckenausschnitt  
330 (±2) x 76 (±2) mm
- 2 Deckenanbau** <sup>a</sup>  
Lochabstand 270 mm  
Kabeleinführung 28/58 mm\*
- 3 Seilabhangung ESI** <sup>c</sup>  
Deckenausschnitt  
330 (±2) x 76 (±2) mm
- 4 Seilabhangung ASI** <sup>b</sup>  
Lochabstand 270 mm  
Kabeleinführung 28/58 mm\*
- 5 Seilabhangung RSI** <sup>c</sup>  
Lochabstand 236 mm
- 6 Wandanbau 90°** <sup>a</sup>  
Lochabstand 28,5 mm  
Kabeleinführung uber erstem  
Montagepunkt
- 7 Wandanbau 180°** <sup>c</sup>  
Lochabstand 140 mm  
Kabeleinführung mittig
- \* Abstand von erstem Montagepunkt  
<sup>a</sup> IP42 | <sup>b</sup> IP40 | <sup>c</sup> IP40/20



Leuchtmittel	LED > 500 cd/m <sup>2</sup> (wei)
Anschlussleistung	4,5 W
Stromversorgung	NT1, NT3 (DALI, Einzelbatterie) NDA (DALI, Zentral) NSI (Powerline, Zentral) NPS (keine Kommunikation, Zentral)
Schutzart	IP42 IP40 IP40/20
Gehusematerial	Aluminium Strangpressprofil
Gehusefarbe	Silber pulverbeschichtet
Bemaung Piktogramm	B x H x T 300 x 172 x 15,5 mm
Erkennungsweite	EN 1838 30 m

# ONLITE COMSIGN 150

Technik und Innovation

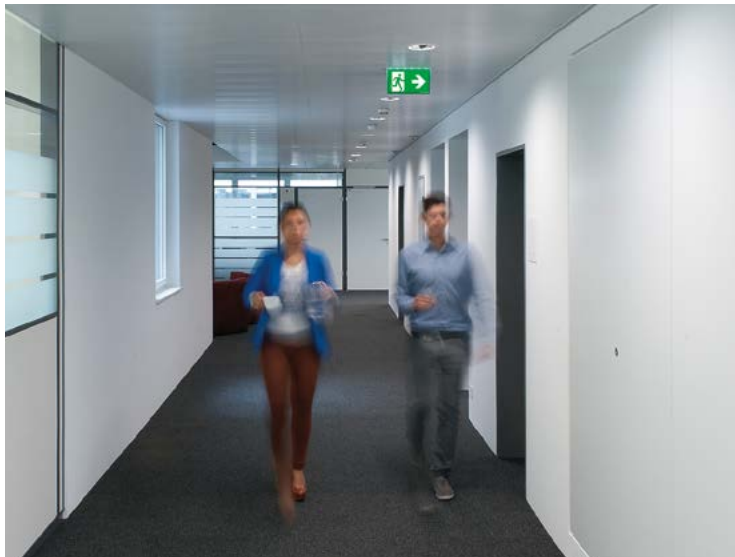

## Trina Solar (Schweiz) AG, Wallisellen/Zürich | CH

Elektroplaner: Schibli Elektrotechnik, Spreitenbach/Zürich | CH

Lichtlösung: Sicherheitsleuchte ONLITE RESCLITE, Sicherheitszeichenleuchten ONLITE COMSIGN und ECOSIGN, CIRCLE Bedienstelle, Downlight PANOS INFINITY, Anbau- und Pendelleuchte AERO II Hybrid, modulares Lichtsystem SUPERSYSTEM, Lichtbandsystem LINARIA, Stehleuchte CAPA

## Innovativer Keil aus Acrylglas

Die transparente Acrylglasscheibe der COMSIGN 150 ist gleichzeitig Piktogramm und Optik. Über den keilförmigen Körper wird das Licht gleichmäßig verteilt, leuchtet so den Weg in die Sicherheit. Noch leichter und mit abermals vereinfachter Montage an Wand, Decke und Seil zeigt sich das transparente Acrylglas von seiner besten Seite. Als abgeseilte Leuchte scheint die repräsentative Sicherheitszeichenleuchte frei im Raum zu schweben.

### Temperaturbereich

	Dauerschaltung	Bereitschaftsschaltung
NT1, NT3	+5 °C bis +30 °C	+5 °C bis +35 °C
NDA, NSI	-20 °C bis +40 °C	-20 °C bis +40 °C
NPS	-5 °C bis +40 °C	-5 °C bis +40 °C

## Elegantes Produktdesign

Der schlanke Lichtkeil der COMSIGN 150 ist an einer schmalen Anbaubox aus hochwertigem Aluminium angebracht. Mit Seilen von der Decke abgedelt, scheint die Sicherheitszeichenleuchte durch das minimalistische Design frei im Raum zu schweben.

## Optimale Lichtverteilung

Die keilförmige Acrylglasscheibe ist Lichtverteiler und Piktogramm in einem: Durch die Biegung wird das Licht des LED-Streifens gleichmäßig über das gesamte Piktogramm verteilt.

## Im Standard gut geschützt

Die COMSIGN 150 ist in der Schutzart IP42 ausgeführt und so optimal gegen Staub und Tropfwasser bei einer Neigung bis zu 15° geschützt. Die Leuchte eignet sich damit für zahlreiche Anwendungen, auch bei widrigeren Umgebungsbedingungen.



**Effizient und langlebig**

Unterteilt in 4 Segmente mit jeweils 6 Dioden, erleuchten 24 LEDs den Lichtkeil der COMSIGN 150 von der Oberseite. Zusammen verbrauchen die 24 Lichtpunkte lediglich 4,5 Watt Energie. Durch die Maintenance Funktion mit nachgeführter Bestromung bleibt der Lichtstrom über die gesamte Lebensdauer von 50000 Stunden konstant. Im Vergleich zu anderen am Markt erhältlichen Sicherheitszeichenleuchten steht somit im Notfall mehr Licht zur Verfügung, was die Sicherheit beträchtlich erhöht.



COMSIGN 150 Seilabhängung ESI  
Abbildung in Originalgröße

# ONLITE PURESIGN 150

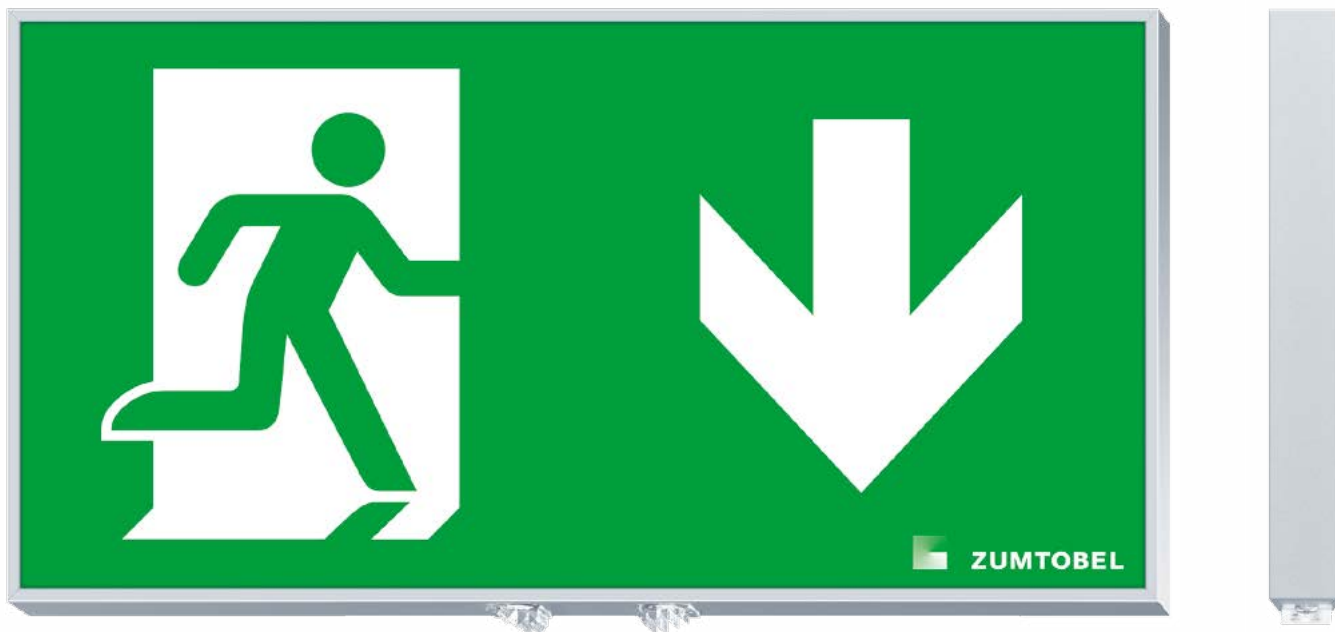

## Großartige Lichttechnik in schlankem Design

In Zusammenarbeit mit dem renommierten Designstudio EOOS entwickelt Zumtobel Sicherheitszeichenleuchten, die durch klare Funktionalität und formale Eleganz überzeugen. Mit schlanken 20 mm Breite zeigt sich die PURESIGN 150 selbst in der doppelseitigen Ausführung von einer ausgesprochen edlen Seite. Edel genug für eine Auszeichnung mit dem iF product design award 2013. Im Inneren steckt modernste LED- und Lichttechnik, die das Piktogramm perfekt und sehr gleichmäßig hinterleuchtet. An der Unterseite befinden sich zwei drehbare ERI-Spots für eine gebäudespezifisch anpassbare Sicherheitsbeleuchtung. Für die neue Generation von PURESIGN 150 wurde das bestehende Produktportfolio um vier neue Montagevarianten erweitert – Einbau für Wand und Decke, Anbau mit Seil und RSI-Remotebox.

Design | EOOS

IP 42<sup>\*</sup>  
30 m

\* Deckenanbau und Wandanbau 90° und 180° (ohne ERI)

[zumtobel.com/puresign](http://zumtobel.com/puresign)



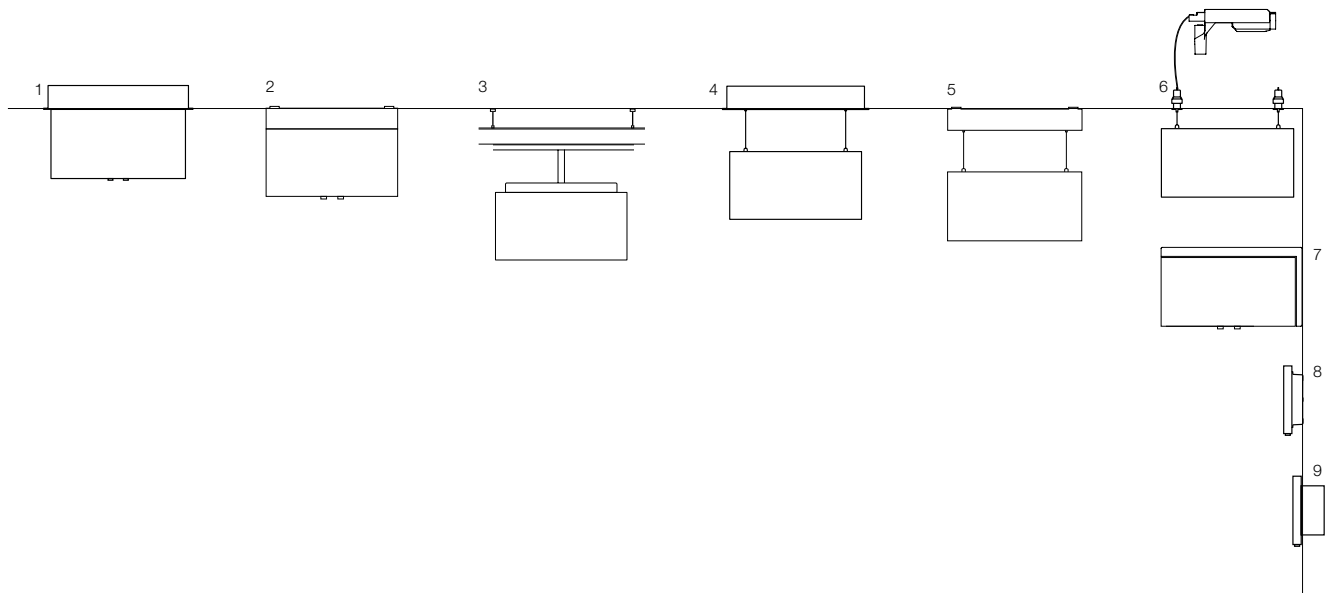

- 1 Deckeneinbau<sup>d</sup>**  
Deckenausschnitt 330 (±2) x 76 (±2) mm
- 2 Deckenanbau<sup>a,c</sup>**  
Lochabstand 270 mm  
Kabeleinführung 28/58 mm\*
- 3 TECTON Lichtband<sup>a</sup>**  
Länge 498 mm
- 4 Seilabhängung ESI<sup>d</sup>**  
Deckenausschnitt 330 (±2) x 76 (±2) mm  
Lochabstand 270 mm
- 5 Seilabhängung ASI<sup>b</sup>**  
Lochabstand 270 mm  
Kabeleinführung 28/58 mm\*
- 6 Seilabhängung RSI<sup>d</sup>**  
Lochabstand 236 mm
- 7 Wandanbau 90°<sup>a,d</sup>**  
Lochabstand 28,5 mm  
Kabeleinführung oberer erster Montagepunkt
- 8 Wandanbau 180°<sup>a,c</sup>**  
Lochabstand 140 mm  
Kabeleinführung mittig
- 9 Wandeinbau<sup>d</sup>**  
Wandausschnitt 120 (±2) x 220 (±2) mm
- \* Abstand von erster Montagepunkt  
<sup>a</sup> IP42 | <sup>b</sup> IP40 | <sup>c</sup> IP40 ERI | <sup>d</sup> IP40/20 | <sup>e</sup> IP20

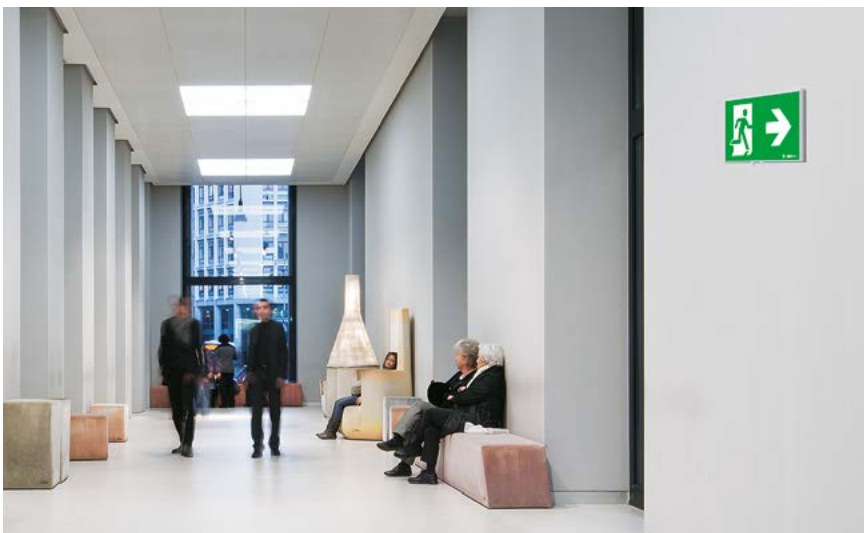

Leuchtmittel	LED > 500 cd/m <sup>2</sup> (weiß)
Anschlussleistung	4,5 W (einseitig und zweiseitig)
Stromversorgung	NT1, NT3 (DALI, Einzelbatterie) NDA (DALI, Zentral) NSI (Powerline, Zentral) NPS (keine Kommunikation, Zentral)
Schutzart	IP42 IP40 IP40/20 IP20
Gehäusematerial	Aluminium Strangpressprofil
Gehäusefarbe	Silber pulverbeschichtet
ERI-Spot	Optionale Ausführung*
Bemaßung Piktogramm	
B x H x T	310 x 160 x 20 mm
Erkennungsweite	
EN 1838	30 m

\* Seilabhängung ESI, ASI, RSI und TECTON Lichtband sind nur ohne ERI-Spot verfügbar

# ONLITE PURESIGN 150

Technik und Innovation



## SALEWA Headquarters in Bozen | IT

Architektur: Cino Zucchi Architetti und Park Associati, Mailand | IT  
Elektroplanung: Energytech, P.I. Gabriele Frasnelli, Bozen | IT  
Lichtlösung: Notlichtsystem ONLITE central CPS, Sicherheitsleuchte ONLITE RESCLITE, Sicherheitszeichenleuchte ONLITE PURESIGN, Büro-Sonderleuchte IBLA, Einbauleuchte MILDES LICHT IV, Lichtlinie SLOTLIGHT II, Lichtbandsystem TECTON Slimline, Lichtleiste LINARIA, Einbauleuchte PERLUCE, Strahler LIVIANO, Rundleuchte ONDARIA

## Innovative Lichtleiterplatte

Die Lichtverteilung in der PURESIGN 150 wird von einer Lichtleiterplatte geregelt. Dabei verteilt eine spezielle Lasergravur das Licht gleichmäßig über die gesamte Leuchte und erzeugt so ein perfekt ausgeleuchtetes Piktogramm. Mit puristischem Materialeinsatz und einer umweltschonenden Pulverbeschichtung beginnt diese Leuchte ihren nachhaltigen Lebenszyklus. Ein nochmals reduzierter Energieverbrauch und die Schutzart IP42 runden das Sparprogramm ab. Bei aller Wirtschaftlichkeit haben sich gleichzeitig Langlebigkeit und Anwendungsvielfalt vergrößert.

### Temperaturbereich

	Dauerschaltung	Bereitschaftsschaltung
NT1, NT3	+5 °C bis +30 °C	+5 °C bis +30 °C
NDA, NSI	-20 °C bis +40 °C	-20 °C bis +40 °C
NPS	-5 °C bis +40 °C	-5 °C bis +40 °C

### Effizient und gleichmäßig

Speziell für die PURESIGN 150 entwickelt, stattet eine neue und nochmals optimierte Laserstruktur die Lichtleiterplatte mit besonderen Fähigkeiten aus. Sie perfektioniert die Gleichmäßigkeit der Ausleuchtung und steigert gleichzeitig die Energieeffizienz der Leuchte.

### Im Notfall gut versorgt

Hergestellt ohne Schwermetalle, ist die NiMh Batterie äußerst umweltfreundlich. Zur Auswahl stehen PURESIGN 150 Modelle mit Autonomiezeiten von einer Stunde (NT1) oder von drei Stunden (NT3). Wieder aufgeladen ist die Batterie nach 10 Stunden (2 Ah) oder 15 Stunden (4 Ah).

### Gut durchdacht

Mit Hilfe der mechanischen Adressschalter und dem mitgelieferten Stift kann der Elektriker die Leuchte bei der Installation einfach adressieren und anschließend individuell konfigurieren. Zudem verfügt das Betriebsgerät über die einzigartige Maintenance Funktion, mit welcher der alterungsbedingte Lichtrückgang der LEDs über die Lebensdauer kompensiert wird.

### Im Standard gut geschützt

Die PURESIGN 150 ist in der Schutzart IP42 ausgeführt. Damit ist sie optimal gegen Staub und Tropfwasser bei einer Neigung bis zu 15° geschützt. Die Leuchte eignet sich somit für zahlreiche Anwendungen, auch bei widrigeren Umgebungsbedingungen.





**Nachhaltiges Produktdesign**

Digitaldruck und umweltfreundliche Pulverbeschichtung des hochwertigen Aluminiumrahmens zeugen von ressourcenschonender Herstellung. Der robuste Aluminiumrahmen verleiht der PURESIGN 150 neben Schutz auch ein edles Erscheinungsbild.

**Effizient und langlebig**

Unterteilt in 4 Segmente mit jeweils 6 Dioden, erleuchten 24 LEDs die PURESIGN 150 von der Unterseite. Zusammen verbrauchen die 24 Lichtpunkte lediglich 4,5 Watt Energie. Durch die Maintenance Funktion mit nachgeführter Bestromung bleibt der Lichtstrom über die gesamte Lebensdauer von 50000 Stunden konstant. Im Vergleich zu anderen am Markt erhältlichen Sicherheitszeichenleuchten steht somit im Notfall mehr Licht zur Verfügung, was die Sicherheit beträchtlich erhöht.

**Doppelfunktion**

Der ERI-Spot (Escape Route Illumination) ist ein energieeffizienter LED-Spot, kombiniert mit einer patentierten Linse. Die zwei Spots übernehmen einen Teil der Sicherheitsbeleuchtung, wodurch die Anzahl notwendiger Sicherheitsleuchten reduziert werden kann. Details dazu auf Seite 62.

## ONLITE CROSSIGN 110 und 160



### Das Multitalent für jede Anwendung

Mit der neuesten LED-Technologie ausgestattet, gelingt dem Allrounder CROSSIGN der Schritt in eine hocheffiziente Zukunft. Nur 3 Watt Leistungsaufnahme in der Standardausführung und ein Wirkungsgrad von über 100 Lumen pro Watt senken den Energieverbrauch der nachhaltigen Leuchte. Dabei verteilt die eigens entwickelte Linse aus PMMA das Licht gleichmäßig über das gesamte Piktogramm. Anwendungsorientierte Vielfalt beweist die kostengünstige LED-Leuchte mit zahlreichen Montagevarianten, zwei Erkennungsweiten und einfachster Installation. Durch die zwei optional drehbaren ERI-Linsen an der Unterseite übernimmt die Sicherheitszeichenleuchte gleichzeitig die Aufgaben einer Sicherheitsleuchte.

Design | EOOS

IP 42

22 m\*

\* nicht konform VKF (Schweiz)

IP 42

IP 54

32 m

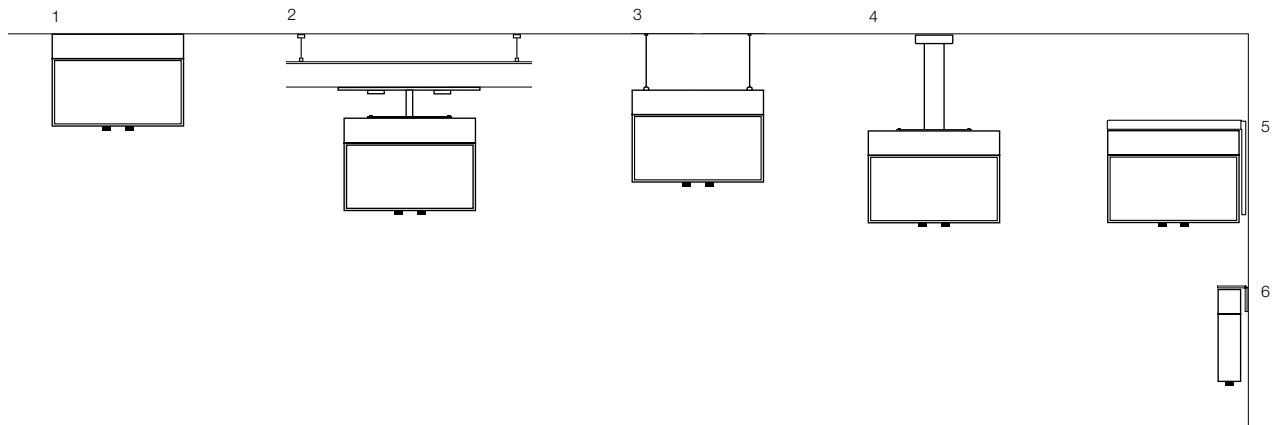

- 1 Deckenanbau**  
Lochabstand 180 mm\*  
Lochabstand 280 mm\*\*  
Erste Kabeleinführung mittig  
Zweite Kabeleinführung 32 mm  
Abstand von der Mitte
- 2 TECTON Lichtband**  
Länge 248 mm
- 3 Seilabhängung ASI**  
Lochabstand 180 mm\*  
Lochabstand 280 mm\*\*
- 4 Pendelabhängung**  
Lochabstand 73,5 mm  
Kabeleinführung mittig
- 5 Wandanbau 90°**  
Lochabstand 130 mm\*  
Lochabstand 160 mm\*\*  
Kabeleinführung von oben
- 6 Wandanbau 180°**  
Lochabstand 125 mm  
Kabeleinführung mittig
- \* CROSSIGN 110  
\*\*CROSSIGN 160



	110	160
Leuchtmittel	LED > 500 cd/m <sup>2</sup> (weiß)	
Anschlussleistung	5 W	6 W
Stromversorgung	NT1, NT3 (DALI, Einzelbatterie) NDA (DALI, Zentral) NSI (Powerline, Zentral) NPS (keine Kommunikation, Zentral)	
Schutzart	IP42	IP42 IP54
Gehäusematerial	Polycarbonat (PC)	
Gehäusefarbe	Weiß RAL 9016	
ERI-Spot	Optionale Ausführung	
Bemaßung		
B x H x T (mm)	232 x 175,6 x 46	332 x 209,6 x 44
Erkennungsweite		
EN 1838	22 m	32 m
VKF (Schweiz)	nicht konform	

# ONLITE CROSSIGN 110 und 160

Technik und Innovation



Einfache und werkzeuglose Montage: Mit wenigen Klicks ist die Leuchte fertig montiert.

## Innovative Linse

Eine neu entwickelte und speziell geschwungene Linse leitet das Licht des unten angeordneten LED-Strings über das Piktogramm gleichmäßig nach oben. Anwendungsorientierte Vielfalt beweist die Leuchte mit einem breiten Programm an Montage- und Versorgungsvarianten, unerreicht einfacher Montage und zwei unterschiedlichen Erkennungsweiten.

## Temperaturbereich

	Dauerschaltung	Bereitschaftsschaltung
<b>CROSSIGN 110*</b>		
NT1, NT3	+5 °C bis +30 °C	+5 °C bis +35 °C
NDA, NSI	-20 °C bis +40 °C	-20 °C bis +45 °C
NPS	-5 °C bis +40 °C	-5 °C bis +45 °C
<b>CROSSIGN 160</b>		
NT1, NT3	+5 °C bis +30 °C	+5 °C bis +35 °C
NDA, NSI	-20 °C bis +35 °C	-20 °C bis +40 °C
NPS	-5 °C bis +35 °C	-5 °C bis +40 °C

\* VKF (Schweiz) nicht konform



## Kabel seitlich einführen

Neben der standardmäßigen Einführung von oben kann das Stromversorgungskabel auch seitlich eingeführt werden. In verschiedenen Situationen vereinfacht das die Montage erheblich.

## Im Standard gut geschützt

Ausgeführt in Schutzart IP42 sind die CROSSIGN 110 und 160 optimal gegen Staub und Tropfwasser bei einer Neigung bis zu 15° geschützt. Die CROSSIGN 160 ist zusätzlich auch in der Schutzart IP54 erhältlich und somit gegen Staub in schädlicher Menge sowie allseitiges Spritzwasser geschützt. Das macht die CROSSIGN 110 und 160 zur perfekten Leuchte für Anwendungen wie Industriehallen und Parkhäuser.

## Effizient und langlebig

Unterteilt in 3 Segmente mit 6 Dioden, erleuchten 18 LEDs den Hohlraum der CROSSIGN 110. Bei der CROSSIGN 160 sind es 24 LEDs, unterteilt in 4 Segmente mit je 6 Dioden, die das Sicherheitszeichen von der Unterseite erleuchten. Zusammen verbrauchen die 18 Lichtpunkte der CROSSIGN 110 lediglich 5 Watt, die 24 Lichtpunkte der CROSSIGN 160 nur 6 Watt Energie. Durch die Maintenance Funktion mit nachgeführter Bestromung bleibt der Lichtstrom über die gesamte Lebensdauer von 50 000 Stunden konstant. Im Vergleich zu anderen am Markt erhältlichen Sicherheitszeichenleuchten steht somit im Notfall mehr Licht zur Verfügung, was die Sicherheit beträchtlich erhöht.



#### Werkzeuglos montieren

Das Piktogramm wird durch einfaches Einschnappen an der Leuchte montiert. Ebenso einfach ist der Weg zurück: Für den Batteriewechsel beispielsweise wird das Piktogramm mühelos mit einem Standard-Schraubendreher vom Leuchtengehäuse gelöst.

#### Gleichmäßige Ausleuchtung

Für die CROSSIGN 110 und 160 wurde eine spezielle Linse entwickelt, die das Licht der LEDs optimal verteilt – mit mehreren Funktionen gleichzeitig: Die Lichtführung ist darauf optimiert, das Piktogramm gleichförmig auszuleuchten. Direkt an das Piktogramm geleitetes Licht spart maximal Energie. Beim Austausch des Piktogramms dient die Linse als mechanischer und ESD-Schutz des LED-Streifens. Das bei der Linse verwendete PMMA-Material reduziert die Lichtabsorption signifikant gegenüber standardmäßig eingesetztem PC-Material.

#### Doppelfunktion

Der ERI-Spot (Escape Route Illumination) ist ein energieeffizienter LED-Spot, kombiniert mit einer patentierten Linse. Die zwei Spots übernehmen einen Teil der Sicherheitsbeleuchtung, wodurch die Anzahl notwendiger Sicherheitsleuchten reduziert werden kann. Details dazu auf Seite 62.

## ONLITE ECOSIGN



### **Der Allrounder mit hoher Flexibilität**

Der Allrounder der ONLITE Familie vereint alle praktischen Qualitäten in einer Leuchte. Ob Industriehallen oder der geschützte Außenbereich – die ECOSIGN ist dank hoher Schutzart für jeden Einsatz gut gerüstet. Mit 32 Metern Erkennungsweite und vielfältigen Montagevarianten ist sie in jeder Hinsicht flexibel. Die Wartung erfolgt werkzeuglos.

**Design | Matteo Thun**

IP 65

32 m

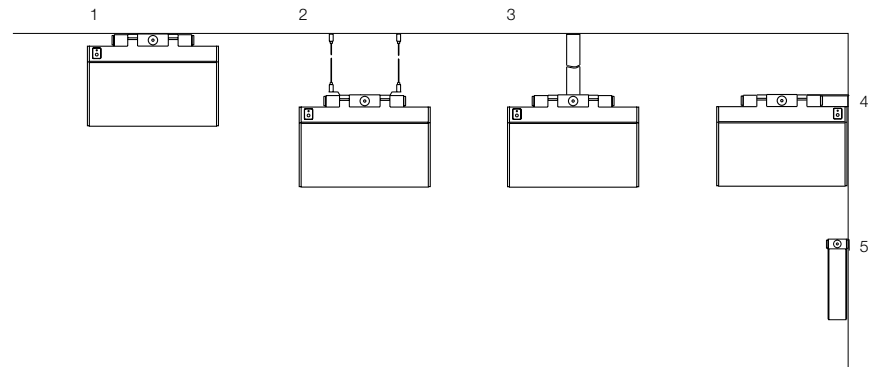

- 1 Deckenanbau**  
Lochabstand 104 mm  
Kabeleinführung mittig
- 2 Seilabhangung ASI**  
Lochabstand 180 mm
- 3 Pendelabhangung**  
Lochabstand 52 mm  
Kabeleinführung mittig
- 4 Wandanbau 90°**  
Lochabstand 26 mm  
Kabeleinführung 18 mm unterhalb  
der Montagepunkte, Ø 22 mm
- 5 Wandanbau 180°**  
Lochabstand 55 mm  
Kabeleinführung mittig



<b>Leuchtmittel</b>	LED > 500 cd/m <sup>2</sup> (wei)
<b>Anschlussleistung</b>	6 W
<b>Stromversorgung</b>	NT1, NT3 (DALI, Einzelbatterie) NDA (DALI, Zentral) NSI (Powerline, Zentral) NPS (keine Kommunikation, Zentral)
<b>Schutzart</b>	IP65
<b>Gehusematerial</b>	Polycarbonat (PC)
<b>Gehusefarbe</b>	Weiß RAL 9016
<b>Bemaung</b>	
B x H x T	335 x 238 x 55 mm
<b>Erkennungsweite</b>	
EN 1838	32 m

# ONLITE ERGOSIGN



## Sicherheitszeichenleuchte ohne Rahmen

Den Klassiker unter den Sicherheitszeichenleuchten gibt es nun in neuem LED-Design. Bei gleicher Erkennungsweite beträgt das Volumen der ERGOSIGN Anbauleuchte nur noch ein Drittel des Vorgängermodells. Besonders häufig kommt sie daher über Fluchttüren zum Einsatz. Die kompakte Bauform in Verbindung mit erhöhter Schutzart IP54, eine Erkennungsweite von 16 Metern, die einfache Installation und ein attraktiver Preis machen die ERGOSIGN zum perfekten Allround-Produkt.

Design | EOOS

IP 54  
16 m\*

\* nicht konform VKF (Schweiz)

[zumtobel.com/ergosign](https://zumtobel.com/ergosign)





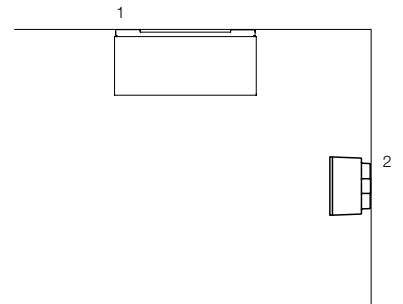

- 1 Deckenanbau**  
Lochabstand 150 mm  
Kabeleinführung mittig
- 2 Wandanbau 180°**  
Lochabstand 100 mm  
Kabeleinführung mittig



<b>Leuchtmittel</b>	LED > 500 cd/m <sup>2</sup> (weiß)
<b>Anschlussleistung</b>	3 W
<b>Stromversorgung</b>	NT1, NT3 (DALI, Einzelbatterie) NDA (DALI, Zentral) NSI (Powerline, Zentral) NPS (keine Kommunikation, Zentral)
<b>Schutzart</b>	IP54
<b>Gehäusematerial</b>	Aluminium-Druckguss (Anbau) Stahlblech (Einbau)
<b>Gehäusefarbe</b>	Weiß RAL 9016
<b>Bemaßung</b>	
B x H x T	201 x 87 x 61 mm
<b>Erkennungsweite</b>	
EN 1838	16 m
VKF (Schweiz)	nicht konform



## ONLITE CUBESIGN 210



### **Rettungswürfel für die großräumige Fluchtwegkennzeichnung**

Mit dreiseitig aufgedruckten Piktogrammen ist die würfelförmige Sicherheitszeichenleuchte CUBESIGN 210 die ideale Lösung für hohe Hallen und Räume. Mit einer Erkennungsweite von 42 Metern nutzt sie die Vorteile moderner LED-Technologie für einen langlebigen und sparsamen Betrieb mit 100 % Leistung sofort nach dem Einschalten.

IP 40

42 m

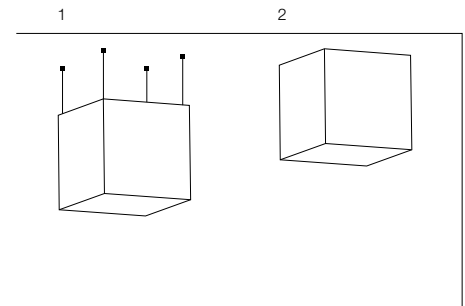

- 1 Seilabhängung ASI  
Lochabstand 192 mm
- 2 Deckenanbau  
Lochabstand 192 mm  
Kabeleinführung 35/68 mm  
Abstand vom Mittelpunkt



	CUBESIGN 210
Leuchtmittel	LED > 500 cd/m <sup>2</sup> (weiß)
Anschlussleistung	11,5 W
Stromversorgung	NT1, NT3 (DALI, Einzelbatterie) NDA (DALI, Zentral) NSI (Powerline, Zentral) NPS (keine Kommunikation, Zentral)
Schutzart	IP40
Gehäusematerial	Kunststoff opal (Leuchtenwürfel) Metall (Grundkörper)
Gehäusefarbe	Weiß RAL 9016
Bemaßung B x H x T (mm)	250 x 250 x 250
Erkennungsweite EN 1838	42 m



## ONLITE SQUARESIGN 300+



### Groß in Form und Sicherheit

Mit einer erhöhten Schutzart von IP54 zählt die SQUARESIGN 300+ zu den besonders robusten Sicherheitsleuchten im Großformat. Somit ist das hochwertige Innenleben der Leuchte gut vor Verschmutzung und dem Eindringen von Wasser geschützt, die Reinigung und Wartung der Sicherheitszeichenleuchte erzeugt nur wenig Aufwand. Ihr Spezialgebiet sind Hallen, Einkaufszentren, Verkehrsflächen und Tiefgaragen. SQUARESIGN 300+ erreicht mit den gleichmäßig verteilten LEDs eine Erkennungsweite von 60 Metern.

IP 54

60 m

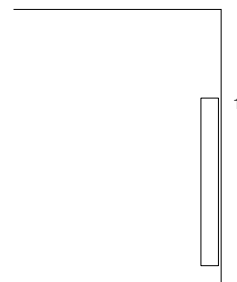
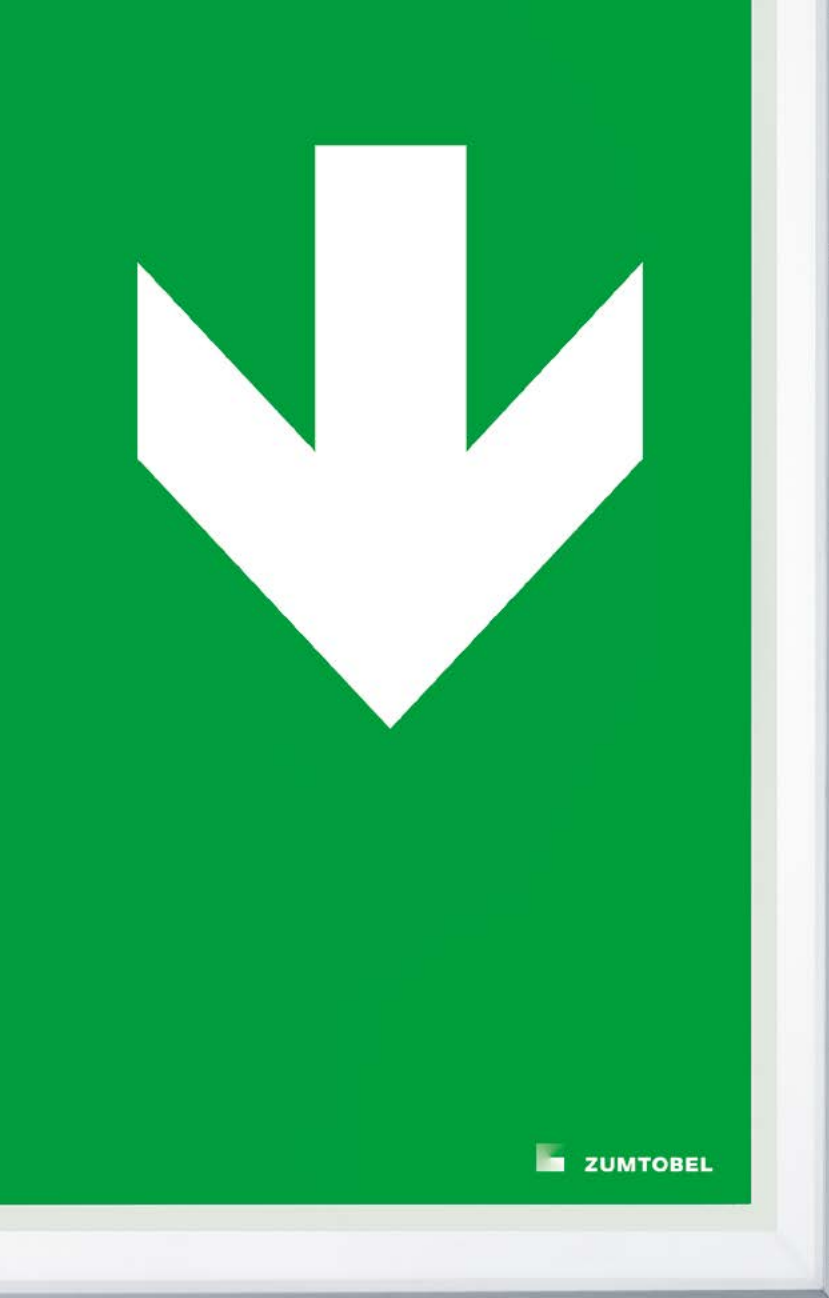

1 Wandanbau 180°  
 Lochabstand 220 mm  
 Kabeinführung 2 x auf der Linie  
 der linken Montagepunkte  
 16 mm Abstand vom Mittelpunkt



	SQUARESIGN 300+
Leuchtmittel	LED > 500 cd/m <sup>2</sup> (weiß)
Anschlussleistung	7 W
Stromversorgung	NT1, NT3 (DALI, Einzelbatterie) NDA (DALI, Zentral) NSI (Powerline, Zentral)
Schutzart	IP54
Gehäusematerial	Stahlblech
Gehäusefarbe	Weiß RAL 9016
Bemaßung B x H x T (mm)	310 x 310 x 90
Erkennungsweite EN 1838	60 m

# ONLITE Sicherheitszeichenleuchten

## Produktübersicht

ED  
Einbau Decke

AD  
Anbau Decke

TEC  
TECTON Lichtband

ESI  
Einbau Seil Decke

### ARTSIGN

IP40  
15 m | nicht konform VKF (Schweiz)  
3,2 W



### COMSIGN 150

IP42  
30 m  
4,5 W



### PURESIGN 150

IP42  
30 m  
4,5 W



### CROSSIGN 110

IP42  
22 m | nicht konform VKF (Schweiz)  
5 W



### CROSSIGN 160

IP54  
32 m  
6 W



### ECOSIGN

IP65  
32 m  
7 W



### ERGO SIGN

IP54  
16 m | nicht konform VKF (Schweiz)  
3 W



### CUBESIGN 210

IP40  
42 m  
11,5 W



### SQUARESIGN 300+

IP54  
60 m  
7 W

ASI  
Anbau Seil Decke

RSI  
Remotebox Decke

API  
Pendelabhängung

EW  
Einbau Wand

AW  
Anbau Wand 180°

AW  
Anbau Wand 90°









## Allgemeinleuchten als Sicherheitsleuchten

### Allgemeinleuchten als Sicherheitsleuchten

- 98 mit zentraler Versorgung
- 100 mit Einzelbatterieversorgung

## Allgemeinleuchten als Sicherheitsleuchten mit zentraler Versorgung

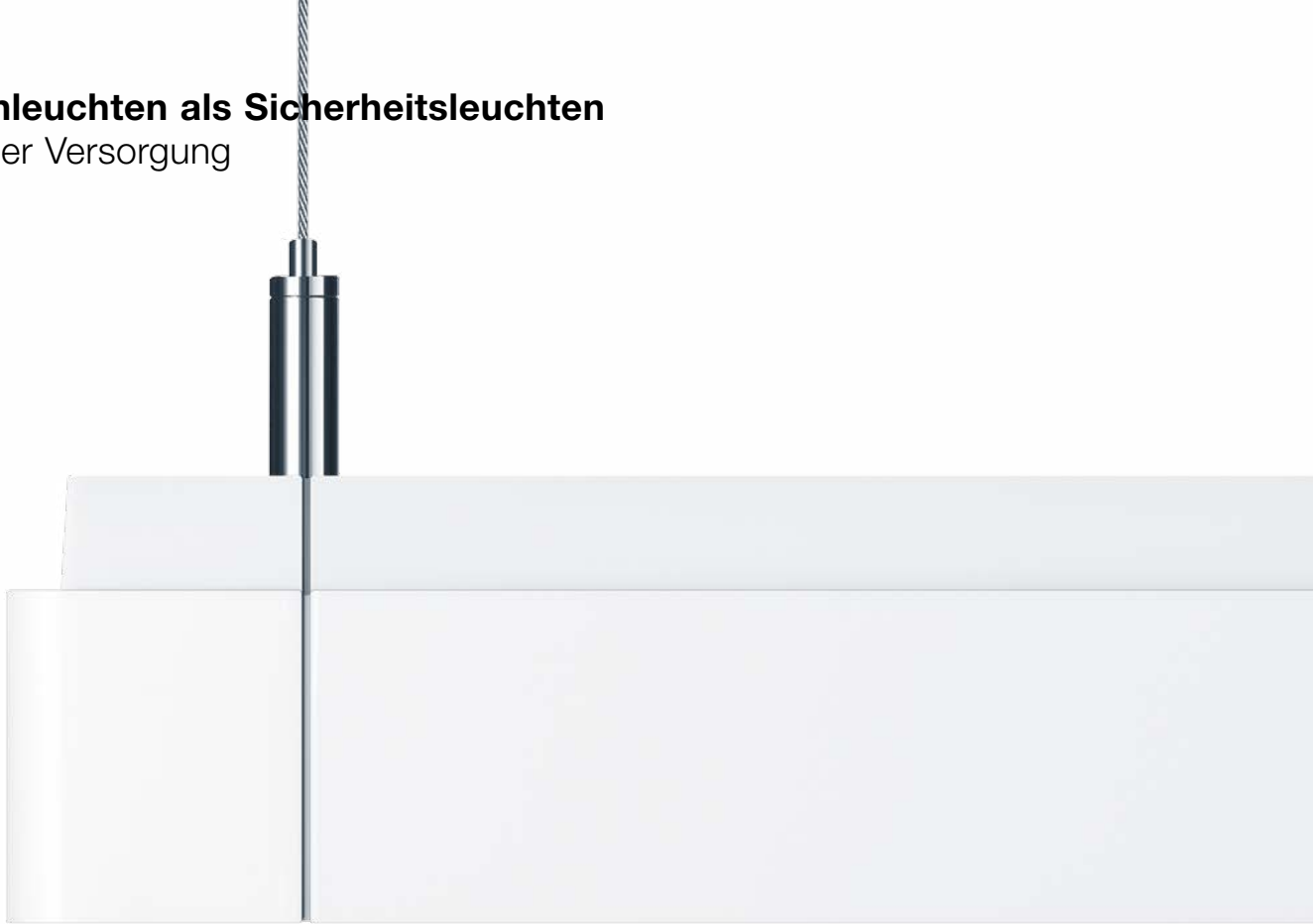

### Mit einem Klick wird die Allgemeinleuchte zur Notleuchte

Beinahe jede Zumtobel Allgemeinleuchte ist auch als Notleuchte erhältlich. Diese Integration der Sicherheitsbeleuchtung in die Allgemeinbeleuchtung wird vor allem dann gewählt, wenn erhöhte Beleuchtungsstärken gefordert sind oder die Notbeleuchtung aus ästhetischen Gründen vollständig unsichtbar sein soll.

Mit dem Produkt-Konfigurator ist eine einfache und technisch korrekte Bestellung der Allgemeinleuchten mit Notlicht ganz einfach. Bei Fragen helfen Ihnen Zumtobel Innendienstmitarbeiter gerne weiter. Auch für die Zentralbatterieversorgung bietet Zumtobel bau- fertige Leuchten für die Notbeleuchtung an. Im Gegensatz zu selbst umgebauten Leuchten ist die Normkonformität gewährleistet.

### LDE-Leuchten

#### für die Zentralbatterieversorgung

Leuchten mit einem LDE in der Artikelbezeichnung eignen sich für die Versorgung über Zentralbatterieanlagen und sind sowohl über DALI als auch über DSI dimmbar. Zusätzlich verfügen LDE-Leuchten über eine integrierte SwitchDim-Funktion. Installationen mit ein oder zwei Leuchten lassen sich somit über einfache Taster direkt dimmen.

#### Zugesicherter Funktionsumfang

- Einstellbarer DC-Notlichtlevel (Auslieferungszustand auf dem Datenblatt ersichtlich)
- DALI
- DSI
- SwitchDIM



### **LDO-Leuchten für die Zentralbatterieversorgung**

Allgemeinleuchten mit der Artikelbezeichnung LDO (ehemals LDE DO) sind über DALI dimmbar. Der Gleichspannungsbetrieb sowie der Einsatz in Anlagen für die Sicherheitsbeleuchtung ist je nach Leuchte nicht oder nur eingeschränkt möglich.

#### **Zugesicherter Funktionsumfang**

- DALI
- Nicht oder nur eingeschränkt DC-tauglich

### **Betriebsgerät PLC DALI Interface für die Zentralbatterieversorgung**

Mit diesem Notlichtbetriebsgerät lassen sich auch ursprünglich notlichtuntaugliche Allgemeinleuchten in Zentralbatterieanlagen integrieren und somit als reguläre Leuchte für den Notfall einsetzen.



## Allgemeinleuchten als Sicherheitsleuchten mit Einzelbatterieversorgung

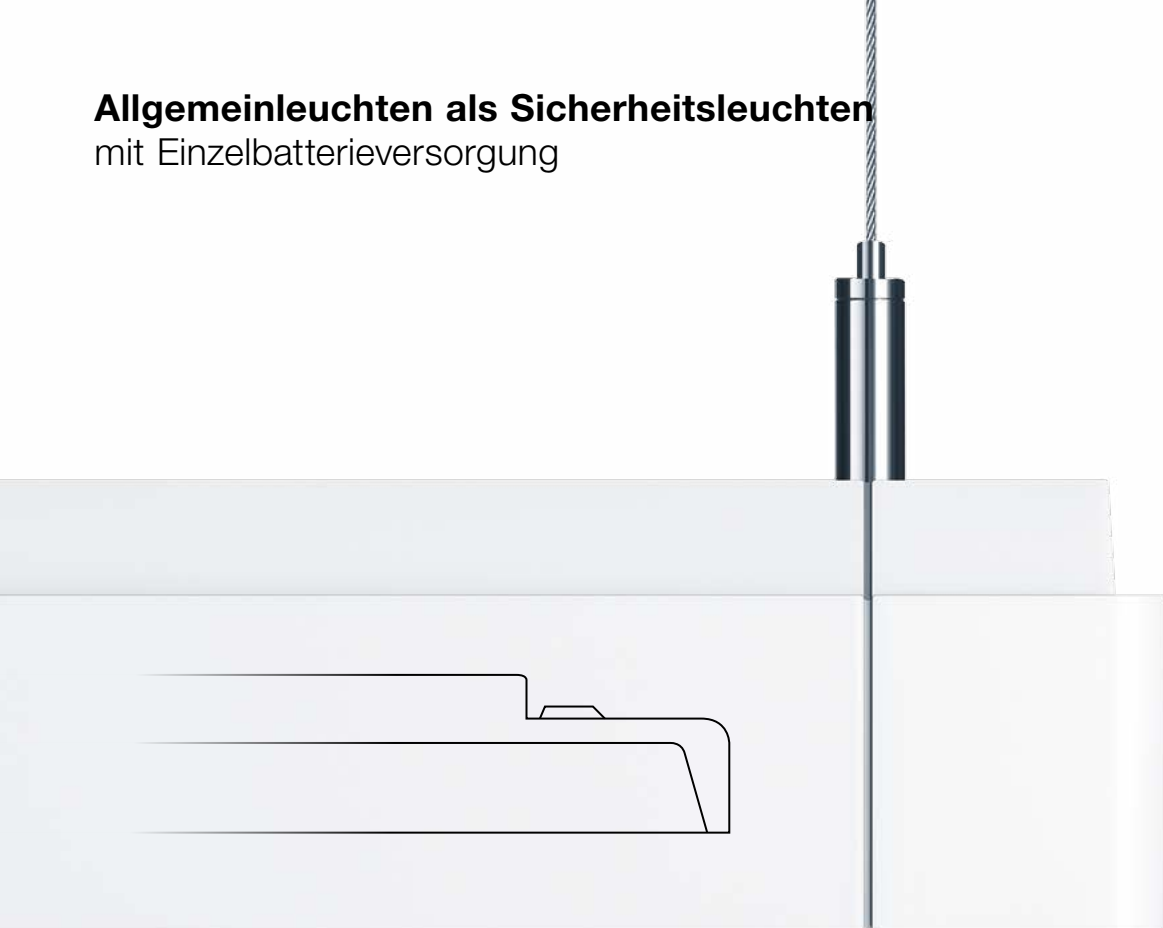













Für eine in die Allgemeinbeleuchtung integrierte Notbeleuchtung mit Einzelbatterieversorgung (Emergency Sets) bietet Zumtobel bereits baufertige Leuchten an. Im Gegensatz zu selbst umgebauten Leuchten gewährleisten diese die Normkonformität. Die Emergency Sets werden über DALI an einen ONLITE local SB 128 Controller angeschlossen.

### **ONLITE local Emergency Sets für die Einzelbatterieversorgung**

Die Notlichtsets für Allgemeinleuchten bestehen aus Notlichtbetriebsgerät und Batterie. Im Gegensatz zum RESCLITE Emergency Set wird hier das Leuchtmittel der Allgemeinleuchte als Notleuchte betrieben. Verfügbar sind die ONLITE local Emergency Sets für Autonomiezeiten von einer oder drei Stunden.



## Übersicht ONLITE local Emergency Sets

1 / 3 h Standard BLF				
Art. Nr. NT1	22169257 NT1-TR 14 (2+2)	22169256 NT1-TR 15 (3+2)	22169258 NT1-TR 16 (3+3)	
Art. Nr. NT3	22169259 NT3-TR 34 (2+2)	22169260 NT3-TR 35 (2+3)	22169261 NT3-TR 36 (3+3)	
Lampe	Wattage	BLF im Notlichtbetrieb in % für Bemessungsbetriebsdauer		
T5 	6 W			
	8 W	40,0		
	13 W			
ECO T5 	13 W	22,0		
	20 W	15,4		
	25 W		16,8	
	32 W		13,4	
	45 W		8,1	
	50 W		5,8	
	73 W	15,4		4,1
T5 FH 	14 W	24,0		
	21 W		18,0	
	28 W		15,0	
	35 W		11,0	
	50 W			
T5 FQ 	24 W	15,6		
	39 W		10,0	
	49 W		6,7	
	54 W		5,3	
	80 W		4,2	
T8 	15 W	17,0		
	18 W	18,0		
	30 W			
	36 W	11,0		
	38 W			
	58 W		7,5	
	70 W		4,5	
	70 W			
TC-DD 	10 W			
	16 W	23,6		
	21 W	15,4		
	28 W	13,7		
	38 W		10,3	
	55 W		5,9	
TC-SEL 	7 W			
	9 W	27,6		
	11 W	31,0		
TC-DEL 	10 W			
	13 W	25,6		
	18 W	17,0		
	26 W	14,4		
TC-TEL 1 	13 W	25,2 / 17,1		
	18 W	17,5 / 14,1	17,8 / 21,0	
	26 W <sup>2</sup>	11,5 / 10,0	13,0	14,0
	32 W <sup>2</sup>		14,0 / 5,6	x / 8,0
	42 W			7,4 / 7,3
	57 W			
T5c 	22 W	16,9		
	40 W		7,4	
	55 W		5,1	
TC-F 	18 W	18,0		
	24 W		21,0	
	36 W		13,0	
TC-L 	18 W	17,4		
	24 W		17,0	
	36 W		12,0	
	40 W		8,8	
	55 W		5,4	
TC-R 	40 W	20,0		
	55 W	15,0		

<sup>1</sup> Der 1. Wert bezieht sich auf Nicht-Amalgam Lampen, der 2. Wert auf Amalgam Lampen (z.B. 14/9,5)

<sup>2</sup> Für den besten Lampenbetrieb von 26 W und 32 W TC Lampen insbesondere für Lampen mit Amalgam-Füllung empfehlen wir den Einsatz von EM 06 PRO G2.



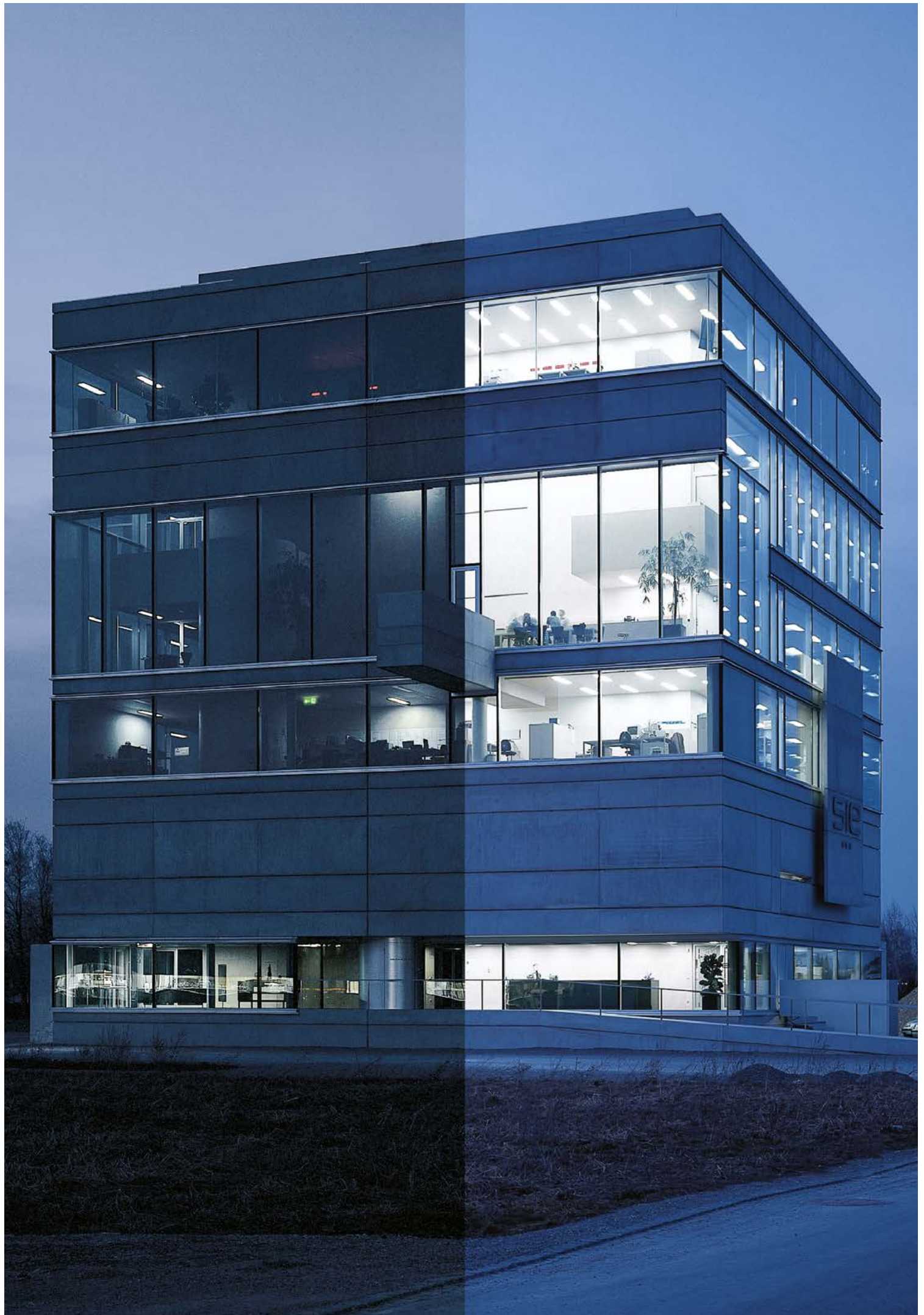

# ONLITE Notlicht- systeme

109 ONLITE local



126 ONLITE central eBox



162 ONLITE central CPS



# Verlässliche Helfer in der Not

Ein der Objektgröße und Nutzung angepasstes Notlichtsystem

---

## ONLITE local

Einzelbatterieversorgung

- NT1** Interne Batterie für 1 Stunde Energieversorgung\*
- NT3** Interne Batterie für 3 Stunden Energieversorgung\*

\* Kommunikation über DALI möglich

---

## ONLITE central eBox

Zentralbatterieversorgung

- NSI** Zentralbatterie und Kommunikation über Powerline
- NDA** Zentralbatterie und Kommunikation über DALI
- NPS** Zentralbatterie ohne Kommunikation

---

## ONLITE central CPS

Zentralbatterieversorgung

- NDA** Zentralbatterie und Kommunikation über DALI
- NPS** Zentralbatterie ohne Kommunikation





**Versorgung mit Einzelbatterie und Vorschaltgerät (NTx)**

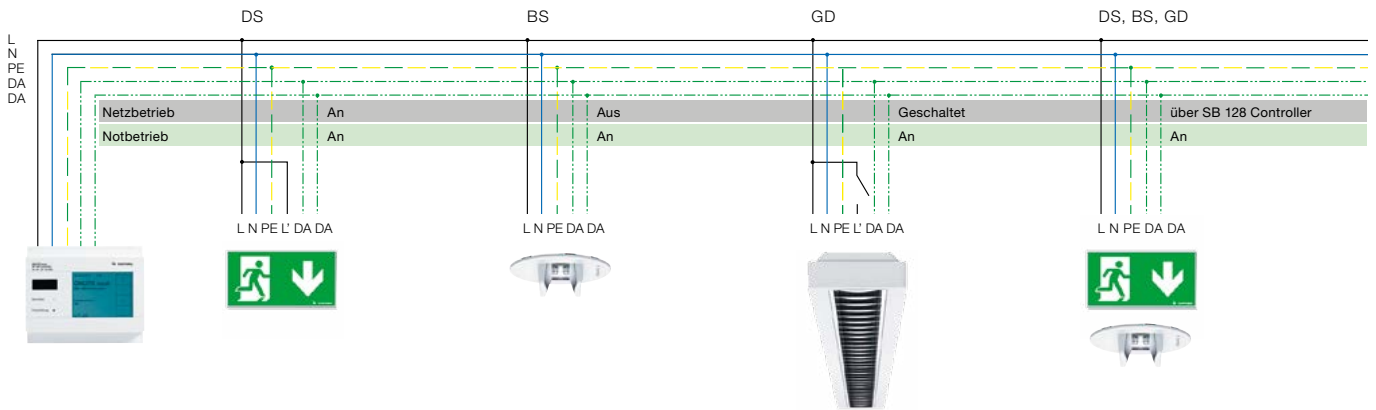

**Versorgung und Überwachung mittels eBox und Powerline (NSI)**

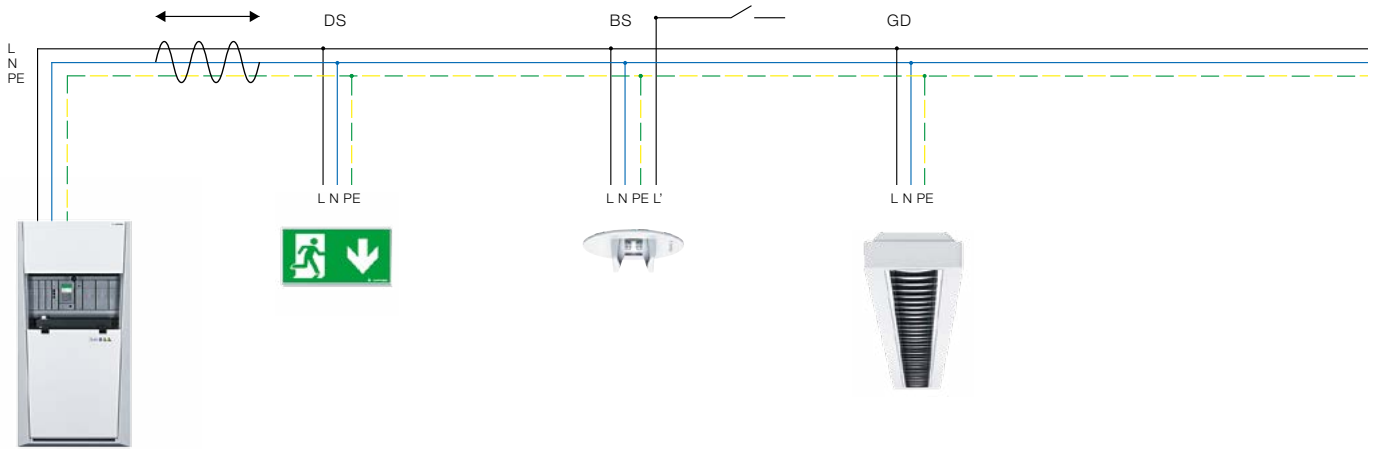

**Versorgung und Überwachung mittel CPS und DALI (NDA)**

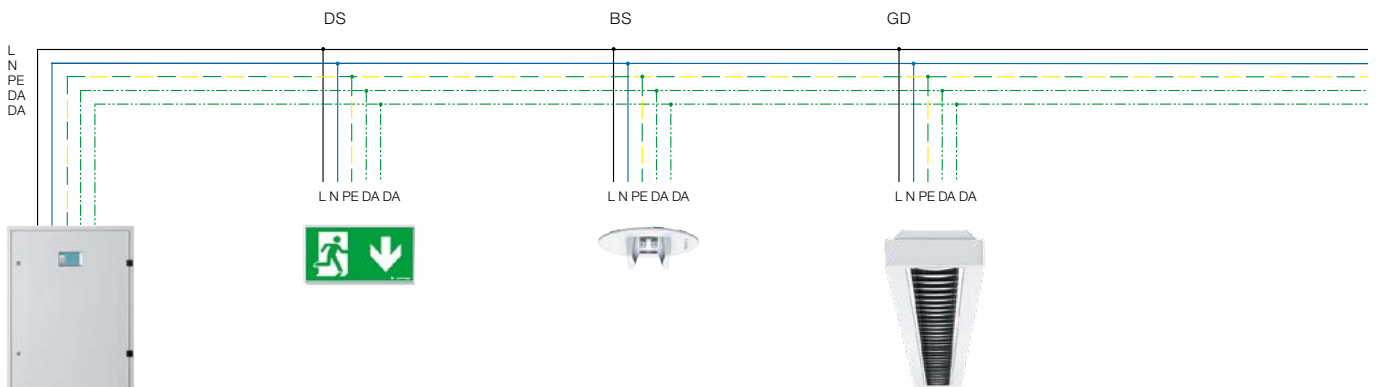

DS Dauerschaltung  
 BS Bereitschaftsschaltung  
 GD Geschaltetes Dauerlicht



# ONLITE Systeme

## Kompatibilitäts- und Versorgungsmatrix

### Das passende Überwachungs- und Versorgungssystem



Stand alone Autotest    ONLITE local SB 128 Controller    ONLITE central eBox    ONLITE central CPS    LUXMATE LITENET / PROFESSIONAL

#### Allgemeinleuchten als Notleuchten

LDE	–	– <sup>1</sup>	o <sup>2</sup>	•	•
LDE TW	–	– <sup>1</sup>	o <sup>2</sup>	•	o <sup>4</sup>
LDO	–	–	o <sup>2,3</sup>	o <sup>3</sup>	•

#### Sicherheits- und Sicherheitszeichenleuchten

NTx	•	•	–	–	• <sup>5</sup>
NDA	–	– <sup>1</sup>	•	•	• <sup>6</sup>
NPS	–	–	• <sup>2</sup>	• <sup>2</sup>	o <sup>7</sup>
NSI	–	–	•	–	o <sup>8</sup>

- voll kompatibel, daher voll funktionsfähig
- o eingeschränkt kompatibel, aber funktionstüchtig
- keine Kompatibilität, der Betrieb ist nicht möglich

- <sup>1</sup> Nur mit kompatiblen Konvertern und Einzelbatterie NT1 oder NT3
- <sup>2</sup> Nur Stromkreisüberwachung; ein gemischter Betrieb bei Einzelbatterie- und Stromkreisüberwachung ist nicht über einen Controller möglich
- <sup>3</sup> Im DC-Modus ist Dimmen nicht erlaubt
- <sup>4</sup> Nur möglich mit Tunable White Leuchten die dem DALI DT8 / 2010 entsprechend gesteuert werden
- <sup>5</sup> Nur bei LUXMATE LITENET
- <sup>6</sup> Mit LUXMATE LITENET in Kombination mit einer CPS verwendbar, wenn der DC-Level an den Leuchten eingestellt wird
- <sup>7</sup> Zentralversorgung ONLITE central CPS oder ONLITE central eBox
- <sup>8</sup> Zentralversorgung ONLITE central eBox

Für jede Leuchte gibt es das passende ONLITE Notlichtsystem zum Adressieren, Konfigurieren und Testen der korrekten Funktionsweise. Dabei sind die Überwachungs- und Versorgungssysteme auch mit Zumtobel Lichtsteuerungen kombinierbar. Das erleichtert die Betreuung: Notleuchten werden schneller konfiguriert und die gesamte Anlage wird an einer zentralen Stelle visualisiert, an der die Versorgungssysteme auch eingerichtet und überwacht werden.



### Anschlusschema ONLITE central eBox NDA mit LITENET netlink

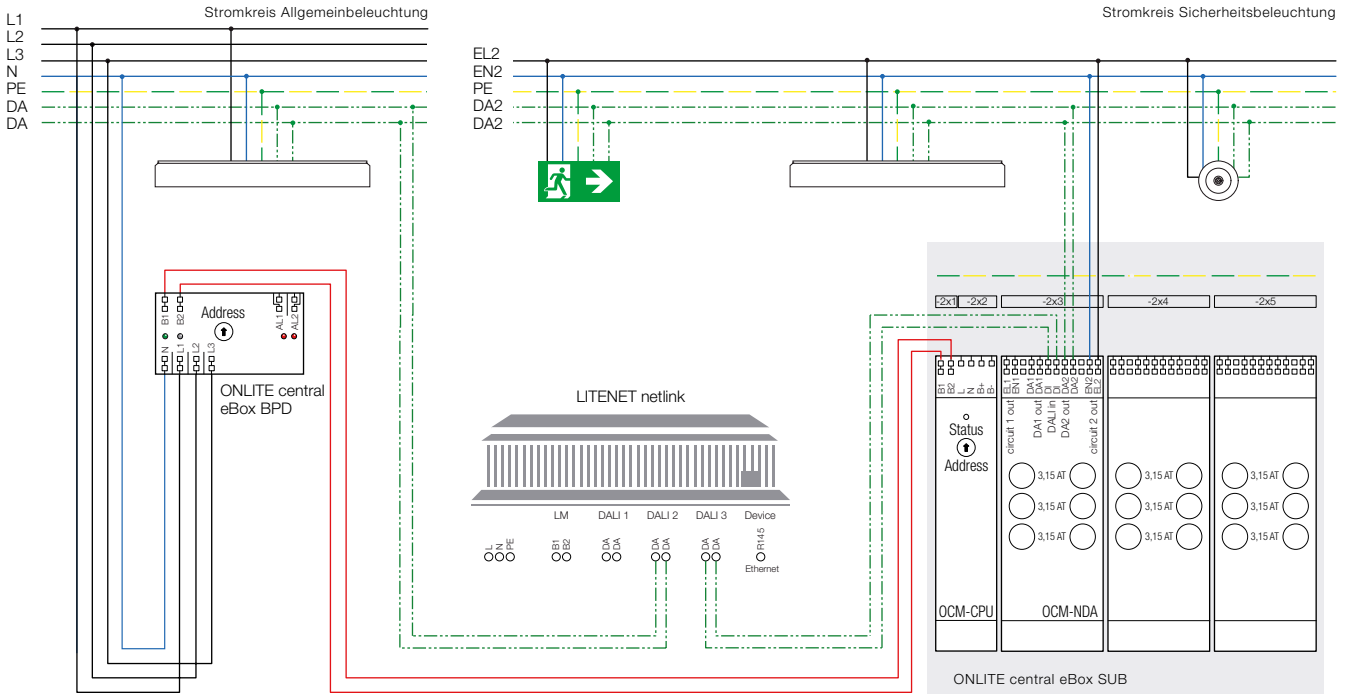

### Anschlusschema ONLITE central CPS – stromkreisüberwacht mit LITENET netlink

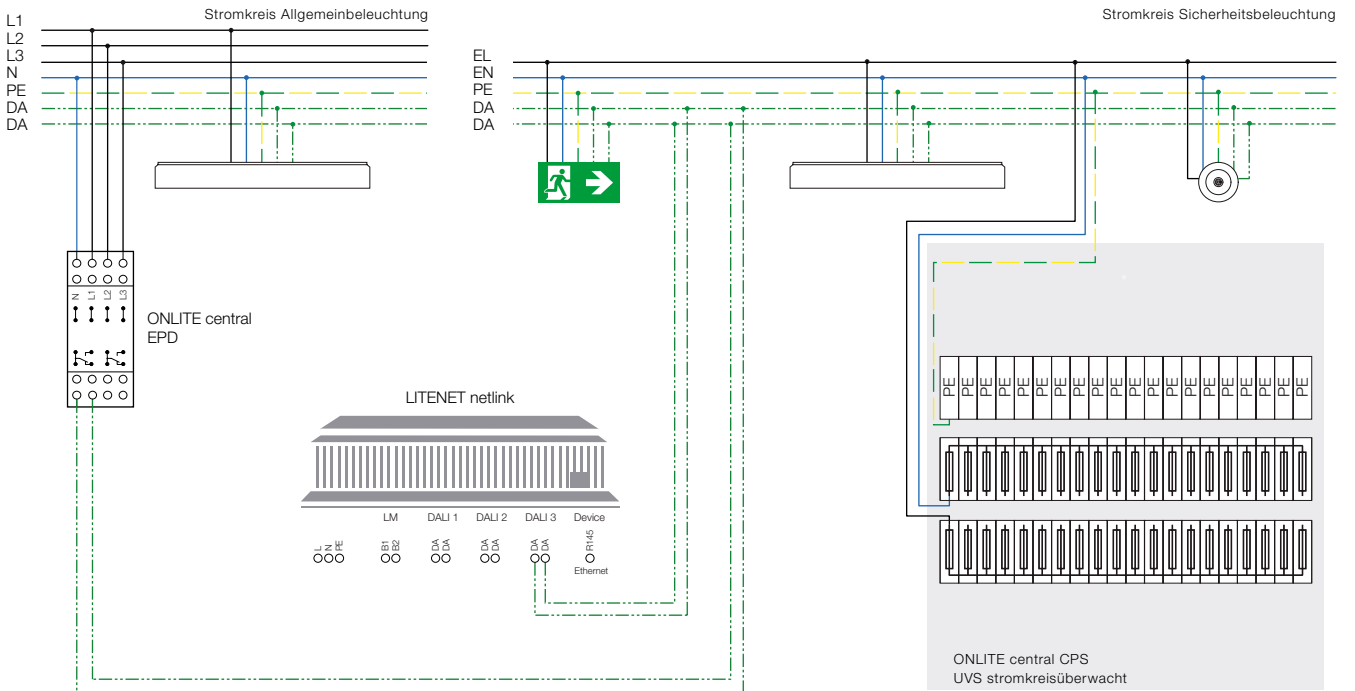

**ONLITE local**  
**SB 128 Controller**  
Art.-Nr.: 22 156 829

 **ZUMTOBEL**



Mains/Netz 

Failure/Störung 

Mi, 03.04.2013 10:58

**ONLITE local**  
**SB 128 Controller**

Anlagenstatus:  
OK



info

?

## **ONLITE local**

### Notlichtsystem mit Einzelbatterieversorgung

#### **ONLITE local**

- 110 Notlichtsystem mit Einzelbatterieversorgung
- 112 Auto Test und Control Test im Vergleich

#### **Auto Test**

- 114 Sicherheits- und Sicherheitszeichenleuchten mit automatisierten Prüfzyklen

#### **SB 128 Controller**

- 116 Er überwacht, visualisiert und protokolliert

#### **Control Test**

- 118 Zentrale Überwachung der Sicherheitsbeleuchtung mit SB 128 Controller
- 120 Installation und Inbetriebnahme

#### **Control Test Systemtopologie**

- 122 Systemübersicht
- 124 Schaltungsarten



# ONLITE local

## Das Notlichtsystem mit Einzelbatterieversorgung

Das gemeinsame Kennzeichen von Notlichtsystemen mit einer Einzelbatterieversorgung ist die in jede Leuchte integrierte Batterie. Im Notbetrieb versorgt diese das Leuchtmittel mit Energie, um zum Beispiel panischen Reaktionen vorzubeugen, ein sicheres Verlassen des Arbeitsplatzes zu gewährleisten und den Fluchtweg anzuzeigen. Für das System der Einzelbatterieversorgung sprechen Argumente der Wirtschaftlichkeit genauso wie eine hohe Sicherheit. Gerade für kleinere und mittelgroße Objekte ist dieses System die ideale Lösung.



### Vorteile eines Notlichtsystems mit Einzelbatterie

- Minimaler Planungsbedarf
- Geringer Installationsaufwand
- Sicherer Notbetrieb, auch bei lokalen Stromausfällen
- Keine feuerfesten Installationen notwendig
- Keine aufwändigen baulichen Maßnahmen notwendig
- Komplettes System aus Standardkomponenten

### Integration in die Allgemeinbeleuchtung

- Jede Allgemeinleuchte kann eine Sicherheitsleuchte sein



#### **Mehrwert des Einzelbatteriesystems**

- Kontinuierlich überwachte Systeme
- Automatische Prüfung und eindeutige Fehlermeldung
- Lichttechnik auf höchstem Niveau
- Absolute Normkonformität

#### **Kostenreduktion**

- Minimaler Aufwand für Prüfung und Wartung
- Automatische Anlagenprüfung
- Automatisches Erstellen von Prüfprotokollen

# ONLITE local

## Auto Test und Control Test im Vergleich

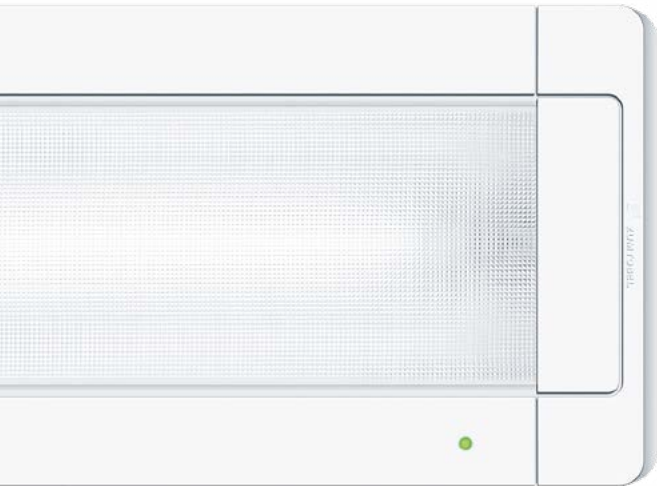

### Auto Test

Einzelbatterieleuchten mit automatisierten Prüfzyklen. NT Leuchten ohne Anbindung an einen SB 128 Controller führen die vorgeschriebenen Betriebsdauer- und Funktionstests automatisch durch. Die Tests erfolgen nach fest programmierten Prüfzyklen. Der Leuchtenstatus wird über eine zweifarbige LED an der Leuchte angezeigt. Die Überprüfung der Leuchten reduziert sich somit auf das Ablesen des Leuchtenstatus und das manuelle Führen eines Prüfbuches.

#### Aufgaben des Wartungsbeauftragten

Rundgang zum Ablesen der LED-Statusanzeigen, Führen eines Prüfbuches (Zeitpunkt für die Durchführung der Tests lässt sich nicht beeinflussen).

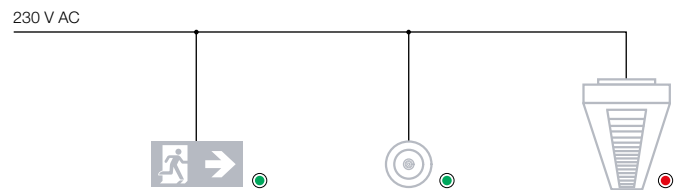

### Kostenvergleich Auto Test



- Kein manuelles Auslösen der Tests
- Kontrollgang zum Ablesen der LED-Statusanzeige
- Manuelles Führen eines Prüfbuches



- Einfache Montage
- Keine Steuerleitung



- Austausch Leuchtmittel
- Austausch Batterien





## Control Test

Einzelbatterieleuchten mit zentraler Überwachung durch den SB 128 Controller. Sind ONLITE und NT Sicherheitsleuchten über eine DALI-Steuerleitung mit einem SB 128 Controller verbunden, übernimmt dieser die zentrale Steuerung und Überwachung der gesamten Notlichtanlage. Die Leuchten müssen nicht mehr einzeln vor Ort überprüft werden. Alle Fehler werden sofort gemeldet und im elektronischen Prüfbuch für mindestens drei Jahre gespeichert.

### Aufgaben des Wartungsbeauftragten

Ein schneller Blick auf die Anzeige des Controllers zeigt: „Alles ist in Ordnung, alle Prüfungen sind gemacht“. Fehler, wie zum Beispiel defekte Leuchtmittel, werden mit Angabe von Ursache und Ort eindeutig angezeigt.

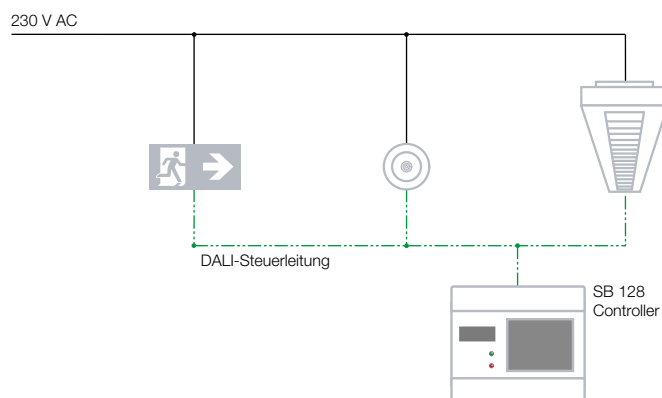

### Kostenvergleich Control Test

**Prüfkosten**

- Automatisierung von Tests und Prüfbuch
- Zentrale Statusanzeige und Fehlermeldung

**Investitionskosten**

- SB 128 Controller
- Zweidradige DALI-Steuerleitung

**Wartungskosten**

- Eindeutige Anzeige von defekten Leuchtmittel und Batterien
- Keine Fehlersuche durch Lokalisierungsfunktion
- Erhöhen der Leuchtmittellebensdauer durch Umschalten der Leuchten von Dauer- auf Bereitschaftsschaltung außerhalb der Betriebszeiten

## Auto Test

### Sicherheits- und Sicherheitszeichenleuchten mit automatisierten Prüfzyklen

NT Leuchten mit Einzelbatterie garantieren ein hohes Maß an Sicherheit: Sie führen automatisch einen wöchentlichen Funktionstest und einen jährlichen Betriebsdauertest durch. Dadurch reduziert sich der Prüfaufwand auf einen wöchentlichen Rundgang, bei dem die LED-Statusanzeige abgelesen und im Prüfbuch notiert wird. Bei Bedarf kann der Test nach wie vor über die optional zu bestellende Testtaste ausgelöst werden.

#### Funktionen

- Fest programmierte Prüfzyklen
- LED-Statusanzeige
- Wählbare Schaltungsart
- Möglichkeit zum Auslösen einer manuellen Prüfung per Taster

#### Vorteile

- Automatische Durchführung der wöchentlichen Funktionstests und jährlichen Betriebsdauertests
- Reduzierter Prüfaufwand
- Kein Betätigen von Tastern an schwer zugänglichen Leuchten
- Ideal für kleine Anlagen

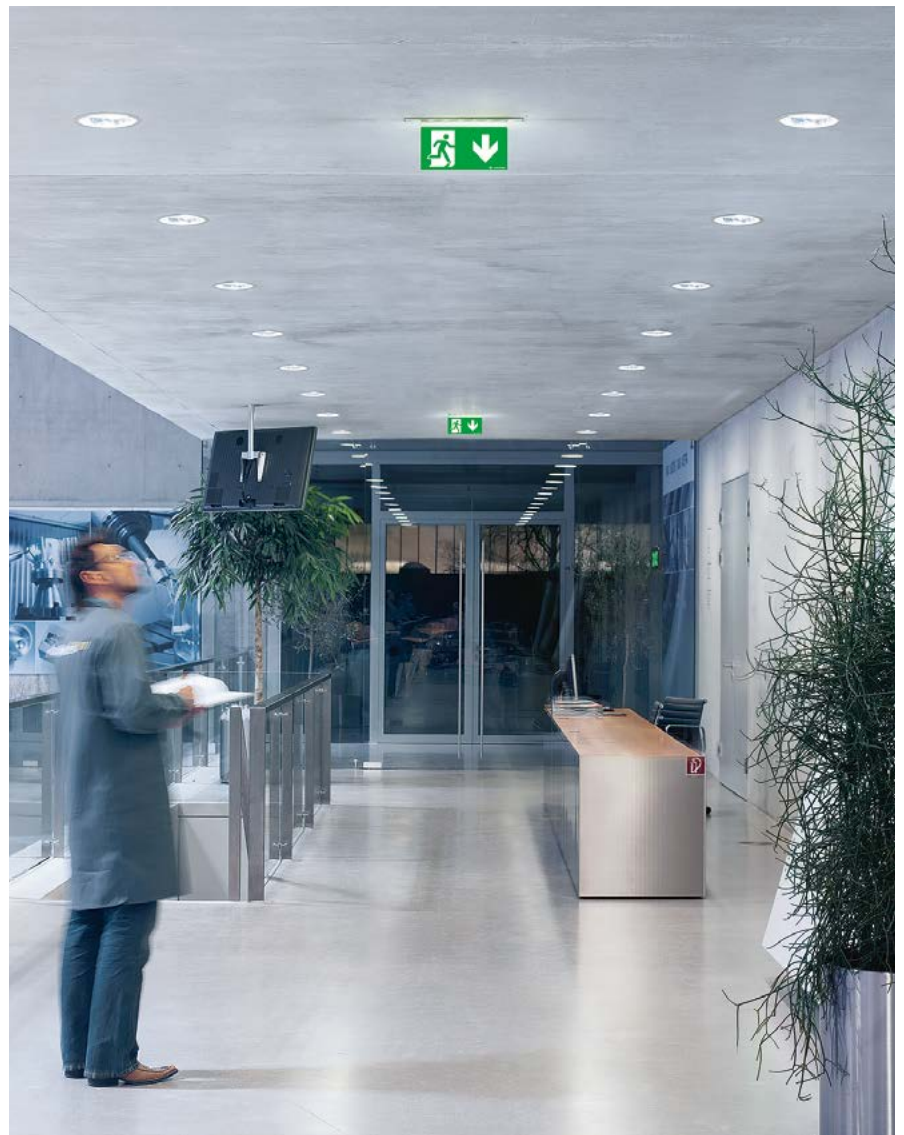

**NT Leuchten ohne Anbindung an eine Steuerleitung**

- Automatische Durchführung der wöchentlichen Funktionstests und jährlichen Betriebsdauertests
- LED-Anzeige für Leuchtenstatus und Batteriestatus
- Kein umständliches und gefährliches Auslösen der Testtasten, zum Beispiel in großer Höhe
- Unterschiedliche Timerkonfigurationen gewährleisten, dass nicht alle Sicherheitsleuchten gleichzeitig einen Betriebsdauertest durchführen

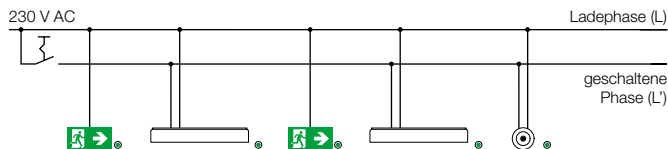

**Einfache Installation und Inbetriebnahme**

**Installation**

Die Verdrahtung der Sicherheits- und Sicherheitszeichenleuchten beschränkt sich auf den Netzanschluss. Die Leuchte muss mit einer ungeschalteten Phase verbunden sein.

**Allgemeinleuchte mit Notlichteinsatz**

Mit Notlichteinsatz ausgerüstete Allgemeinleuchten verfügen über deren volle Funktionalität und werden wie gewohnt verdrahtet. Lediglich der Notlichteinsatz wird mit einer ungeschalteten Ladephase verbunden.

**Automatische Prüfzyklen**

Sobald die Leuchte an die elektrische Versorgung angeschlossen ist, wird die Batterie geladen. Nach vollständiger Ladung der Batterie wird automatisch ein Funktionstest von zirka 30 Sekunden Dauer gestartet. Anschließend schaltet die Leuchte auf Normalbetrieb zurück. Mit dem Anschluss an die Netzversorgung erfolgt die Initialisierung des Timers: Er beginnt zu zählen und löst entsprechend den programmierten Intervallen den Funktionstest einmal pro Woche und den Betriebsdauertest einmal im Jahr aus.

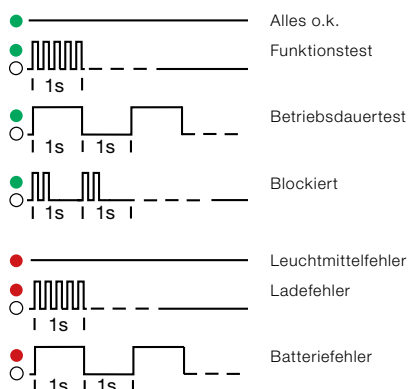

**LED-Statusanzeige**

Die zweifarbige LED gibt mit einfachen Blinkzeichen Auskunft über den Status der Leuchte.



# SB 128 Controller

Er überwacht, visualisiert und protokolliert



Die Kontrolle des Notlichtsystems wird um vieles komfortabler und sicherer, wenn es über eine DALI-Steuerleitung vernetzt und ein SB 128 Controller angeschlossen ist. Der Status aller Leuchten wird am Controller angezeigt, sämtliche Meldungen wie Leuchtmittelfehler oder Batteriestörungen werden zentral erfasst und im Prüfbuch protokolliert. Der Controller übernimmt somit die volle Verantwortung für das Notlichtsystem.

#### Einfache Bedienung

- Sehr einfache Inbetriebnahme und Adressierung der gesamten Notlichtanlage – von nur einer Person
- Einfache Bedienung über Touch Screen
- Übersichtliche und logische Menüführung
- Überwachung von 128 Leuchten, Erweiterung mit Extender auf 256 Leuchten möglich

#### Automatische Tests und Prüfprotokolle

- Prüfbuch mit zentraler Protokollierung der Testergebnisse für mindestens drei Jahre
- Mit Datum und Uhrzeit frei programmierbare Testzyklen
- Möglichkeit, die Testfunktionen manuell am Controller auszulösen

#### Hohe Funktionalität

- Darstellung aller Leuchten, Konfiguration mit Bezeichnung und Adressierung
- Für jede ONLITE Leuchte individuell wählbare Schaltart
- Frei programmierbare Meldekontakte und akustische Fehlermeldung
- Blockieren der Anlage für Servicearbeiten

**Programmierbare Prüfzyklen**

Alle Funktions- und Betriebsdauertests lassen sich mit Datum und Uhrzeit frei programmieren. Störende Testabläufe, wie zum Beispiel während einer Filmvorführung im Kino, sind damit ausgeschlossen.

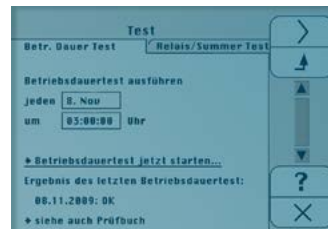
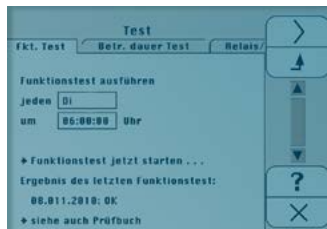

**Elektronisches Prüfbuch**

Alle Funktions- und Betriebsdauertests werden protokolliert, aufgezeichnet und im elektronischen Prüfbuch des SB 128 Controllers für mindestens drei Jahre gespeichert. Das Prüfbuch kann jederzeit über eine Infrarot oder RS-232-Schnittstelle ausgelesen werden.

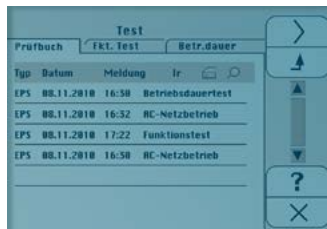

**Infrarot-Schnittstelle**

Für die Übermittlung der Daten aus dem Prüfprotokoll ist der SB 128 Controller mit einer Infrarot-Schnittstelle ausgestattet. Das Prüfprotokoll lässt sich bequem auf Mobiltelefon, PDA oder PC übertragen bzw. mit dem portablen Infrarot-Drucker ausdrucken.



**Frei programmierbare Meldekontakte**

Im SB 128 Controller stehen drei potentialfreie Meldekontakte zur freien Programmierung zur Verfügung. Diese können zum Beispiel für die Fernanzeige des Anlagenstatus genutzt werden.

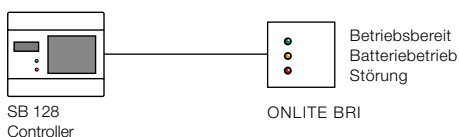

## Control Test

### Zentrale Überwachung der Sicherheitsbeleuchtung mit SB 128 Controller

Das zentral überwachte System übernimmt nicht nur sämtliche Prüfaufgaben, es ist zugleich ein elektronisches Gedächtnis. Mit dem SB 128 Controller geraten Kontrolltermine nicht mehr in Vergessenheit. Tests, die nicht nur den Normen, sondern vor allem der Sicherheit dienen, werden verlässlich durchgeführt und eventuelle Mängel sofort bemerkt.



#### Funktionen

- Zentrale Steuerung, Konfiguration und Überwachung des Notlichtsystems
- Frei programmierbare Prüfzyklen
- Vollautomatische Überprüfung der Leuchten
- Automatische Dokumentation der Prüfergebnisse
- Speicherung der Prüfprotokolle über mindestens drei Jahre
- Einfaches Auslesen des Prüfbuches über die Infrarot-Schnittstelle
- Fernanzeige des Anlagenstatus
- Konfiguration der Schaltungsart am Controller
- Option zur Anbindung an Lichtmanagementsysteme

#### Vorteile

- Minimaler Prüfaufwand
- Automatisches Prüfbuch
- Macht Rundgänge des Wartungstechnikers überflüssig
- Alarmierung bei Störung
- Maximale Funktionssicherheit
- Reduzierter Wartungsaufwand
- Kein Betätigen von Tastern an schwer zugänglichen Leuchten
- Für Anlagen in allen Größen gut geeignet

### Zentrale Überwachung der NT Leuchten

- Minimaler Prüfaufwand: automatische Durchführung der Funktions- und Betriebsdauertests, frei einstellbare Prüfzyklen
- Anzeige für Anlagenstatus und eventuelle Fehlermeldungen am SB 128 Controller
- Speicherung aller Testergebnisse für mindestens drei Jahre im Prüfbuch
- Reduktion des Betreuungsaufwandes auf ein Minimum
- Verschiedene Möglichkeiten der Alarmierung

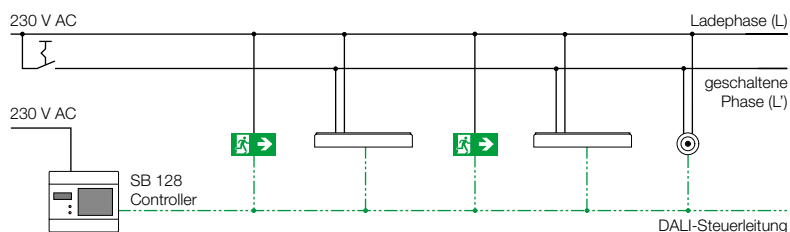

### Arbeiterleichterung und Kosteneinsparung

#### Durchführung und Protokollierung der Funktions- und Betriebsdauertests

Der Control Test mit dem SB 128 erleichtert die Betreuung der Anlage doppelt: Nicht nur dass die Tests automatisch ausgelöst werden und somit das umständliche Drücken von Testtastern an schwer zugänglichen Stellen erübrigen, auch der wöchentliche Rundgang zur Überprüfung der Statusanzeige ist bei Control Test nicht mehr notwendig. Die Ergebnisse der Funktions- und Betriebsdauertests werden auf dem SB 128 Controller angezeigt, die Daten in Form eines normgerechten Prüfbuches gesichert. Das reduziert den Zeitaufwand des Wartungstechnikers auf ein Minimum.

#### Fehlermeldung

Wenn eine Leuchte ausfällt oder die Batteriekapazität unter das definierte Minimum fällt, meldet der SB 128 Controller automatisch den Fehler. Die Meldung wird am Display des Controllers mit Angabe von Fehlerart und Standort der Leuchte angezeigt.

#### Unterschiedliche Möglichkeiten der Alarmierung

Neben der Fehleranzeige am Display des SB 128 Controllers kann der Anlagenstatus auch über den integrierten akustischen Signalgeber und drei frei programmierbare Meldekontakte erfolgen.

#### System mit Erweiterungsmöglichkeit

Der SB 128 Controller ist mit zwei DALI-Kreisen ausgestattet: An jeden dieser Kreise können bis zu 64 Leuchten angeschlossen und überwacht werden. Der zweite Kreis des Controllers lässt sich darüber hinaus mit drei Extender-Modulen um nochmals je 64 Leuchten erweitern. Die Gesamtanlage kann insgesamt 256 überwachte Rettungs- und Sicherheitsleuchten umfassen.



# Control Test

## Installation und Inbetriebnahme

### Installation der DALI-Steuerleitung

Wie gewohnt werden die Leuchten an das Versorgungsnetz angeschlossen und über eine zweiadrige Steuerleitung mit dem ONLITE local SB 128 Controller verbunden. Als DALI-Steuerleitung kann handelsübliches, für Niederspannungsinstallation zugelassenes, Installationsmaterial verwendet werden. Die Leitungen sind nicht geschirmt und können ohne Beachtung der Polarität angeschlossen werden. Die Führung von DALI- und Netzleitung im selben Kabel (z. B. NYM 5 x 1,5 mm<sup>2</sup>) ist ohne Einschränkung möglich. Die Steuerleitung ist verpolungssicher und gegen das unbeabsichtigte Anlegen an die Netzspannung geschützt.



### Bus-Topologien

Die Leitungsführung der DALI-Steuerleitung kann beliebig erfolgen. Alle Arten von Baum-, Stern- und Linienstrukturen sind möglich. Lediglich eine Ringstruktur ist nicht erlaubt.

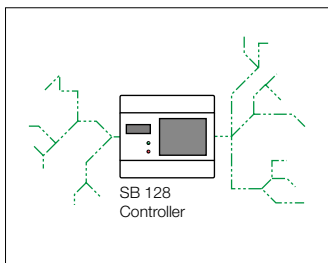

Baumstruktur

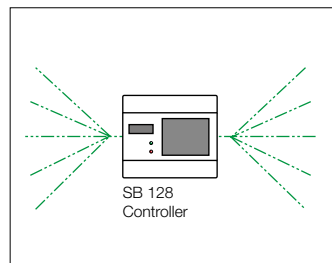

Sternstruktur

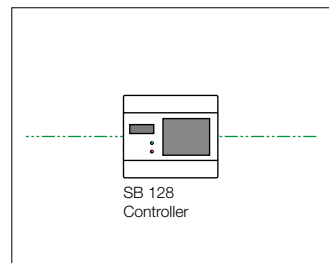

Linienstruktur

### DALI-Adressierung

Pro DALI-Kreis können gemäß DALI-Standard maximal 64 Adressen vergeben werden. Somit dürfen bis zu 64 Leuchten an einen Kreis des SB 128 Controllers (verfügbar sind bis zu vier Kreise) angeschlossen werden. Die DALI-Versorgung ist im Controller integriert. Die Adressierung der Leuchten kann direkt am Controller erfolgen. ONLITE NT Leuchten verfügen zusätzlich über eingebaute Adresswahlschalter, die eine manuelle Adressierung erlauben.



**Maximale Leitungslängen**

Die Leitungslänge bezieht den Abstand zwischen der DALI-Stromversorgung und dem weitest entfernten DALI-Verbraucher. Die maximal zulässige Leitungslänge beträgt, abhängig vom Leitungsquerschnitt, bis zu 300 Meter.

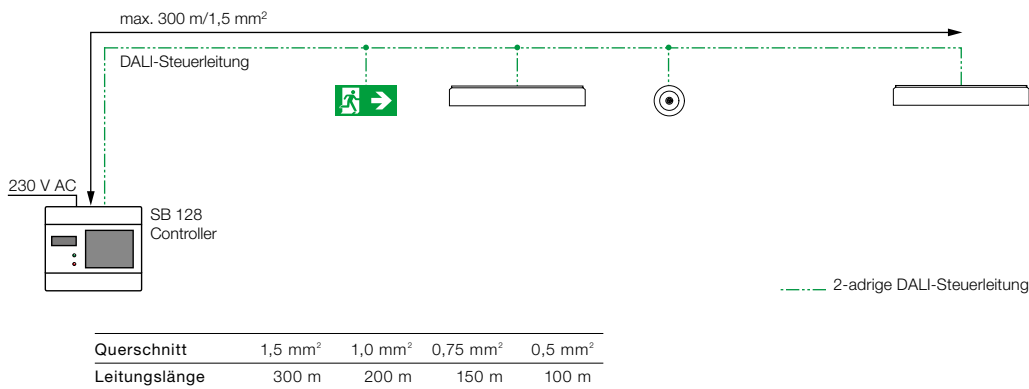

Werden SB local check Extender eingesetzt, kann die Leitungslänge von Controller zu Extender bis zu 300 Meter betragen. Vom Extender bis zur letzten Leuchte kann die Leitung nochmals 300 Meter lang sein.

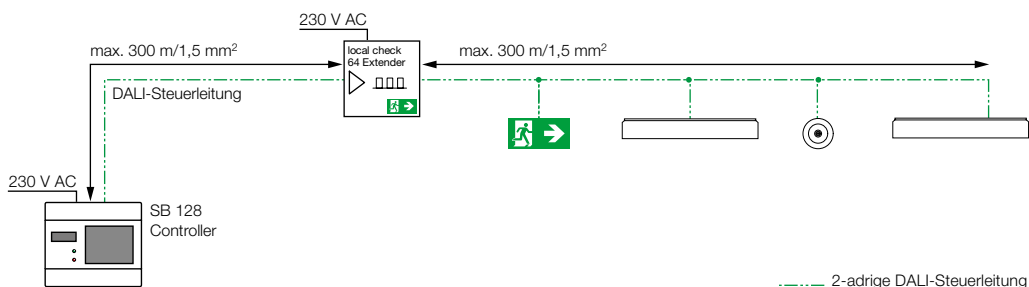

**Fernanzeige**

Der SB 128 Controller verfügt über drei potentialfreie Kontakte, die für eine Fernanzeige des Notlichtstatus verwendet werden können. Für die Versorgung des ONLITE BRI ist ein externes Netzgerät erforderlich.

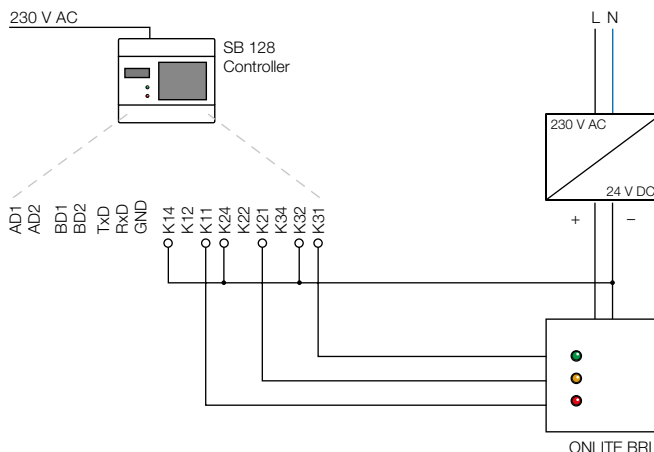

# Control Test Systemtopologie

## Systemübersicht

Netz 230 V/50 HZ

L  
N  
PE

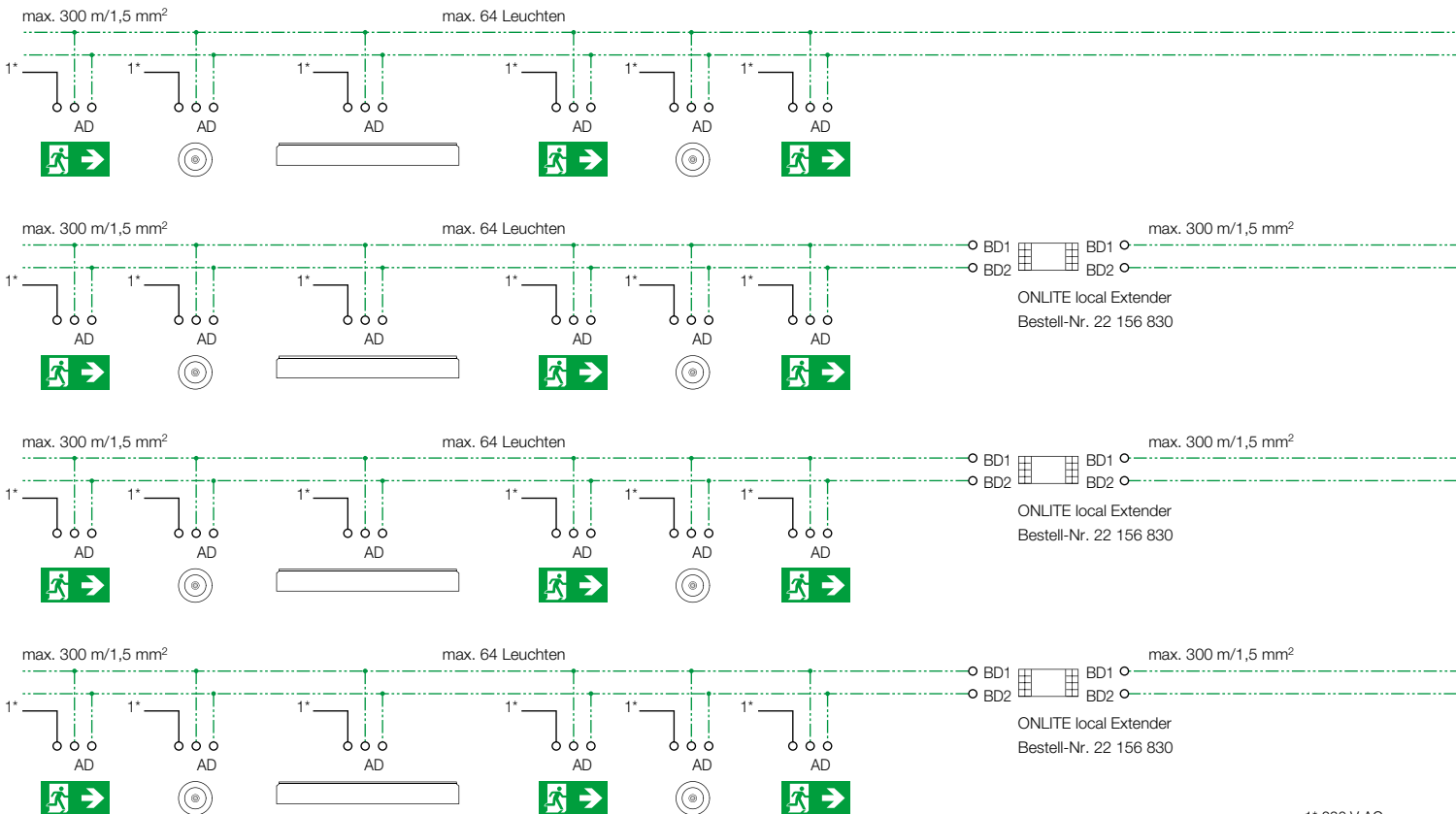
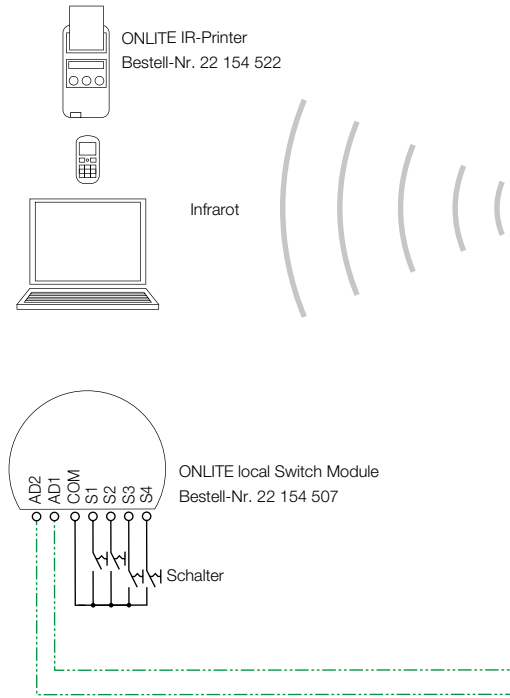

1\* 230 V AC  
Dauerphase



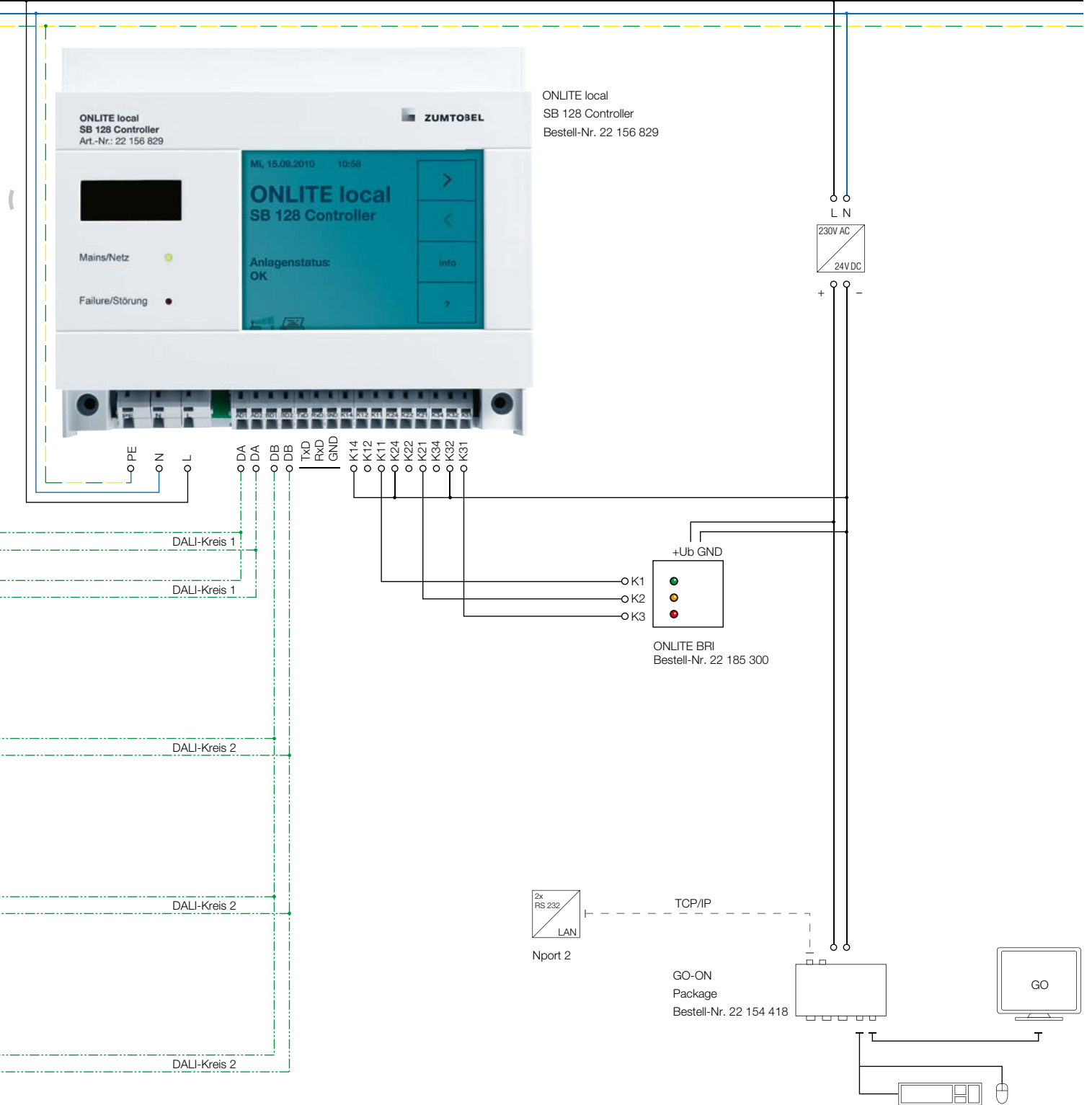

ONLITE local  
SB 128 Controller  
Bestell-Nr. 22 156 829

+Ub GND  
K1  
K2  
K3  
ONLITE BRI  
Bestell-Nr. 22 185 300

2x RS 232  
LAN  
Nport 2  
TCP/IP  
GO-ON  
Package  
Bestell-Nr. 22 154 418



# Control Test Systemtopologie

## Schaltungsarten

Der SB 128 Controller erlaubt für jede Sicherheits- und Sicherheitszeichenleuchte eine individuelle Konfiguration der Schaltungsarten. Zur Auswahl stehen Bereitschafts- und Dauerschaltung sowie geschaltetes Dauerlicht.

### Bereitschaftsschaltung und Dauerschaltung

Die Konfiguration der Schaltungsart erfolgt für jede Leuchte durch die entsprechende Einstellung am SB 128 Controller.

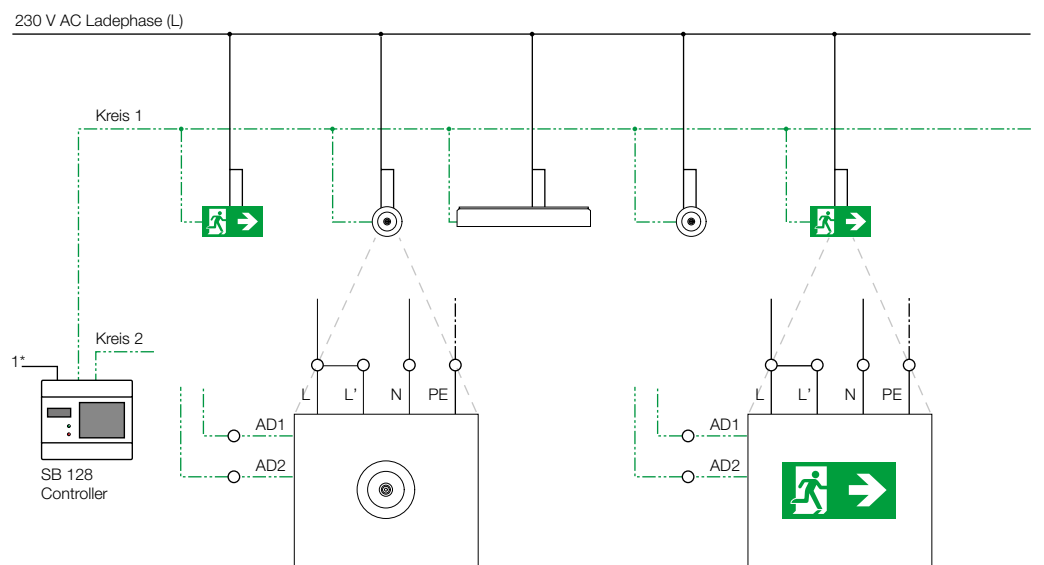

1\* — 230 V AC    - - - - - 2-adrige DALI-Steuerleitung

### Geschaltetes Dauerlicht mit Schalteingang

Die geschaltene Phase wird auf den Schalteingang der Sicherheitsleuchte geführt. Entsprechend der Schalterstellung wird die Leuchte ein- und ausgeschaltet.

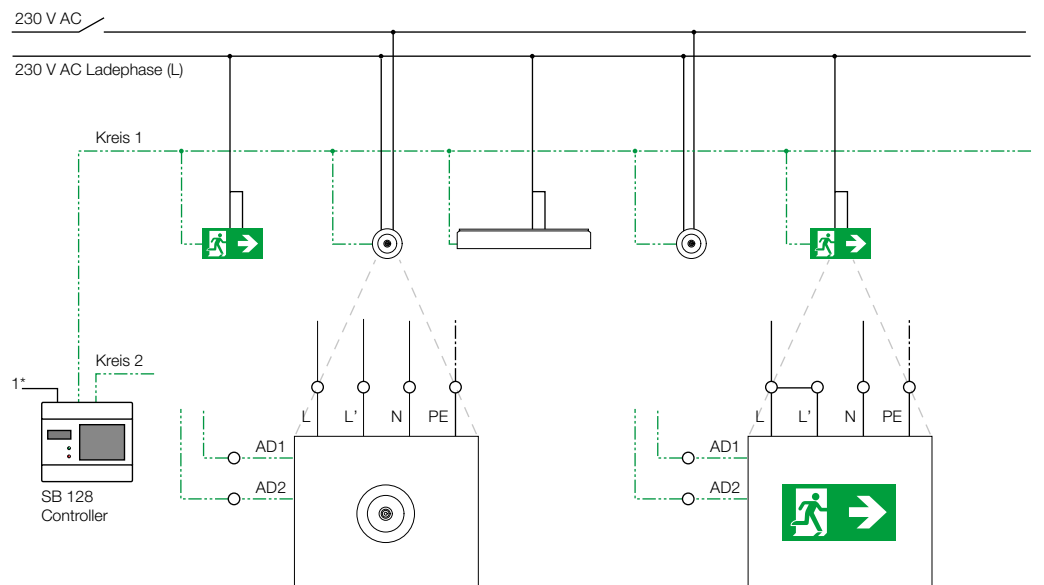

1\* — 230 V AC    - - - - - 2-adrige DALI-Steuerleitung

### Geschaltetes Dauerlicht mit dem ONLITE local Switch Module

Mit dem Switch Module können handelsübliche Schalter oder Zeitschaltgeräte mit potential-freien Kontakten zum Schalten der vier Notlichtkreise des SB 128 Controllers verwendet werden. Mit jedem der vier Schaltkontakte S1 bis S4 lassen sich einzelne Sicherheits- und Sicherheitszeichenleuchten, oder alle Leuchten eines Kreises gemeinsam, von Dauer- auf Bereitschaftsschaltung umschalten. Dadurch wird die Lebensdauer der Leuchtmittel deutlich erhöht und der Stromverbrauch reduziert.

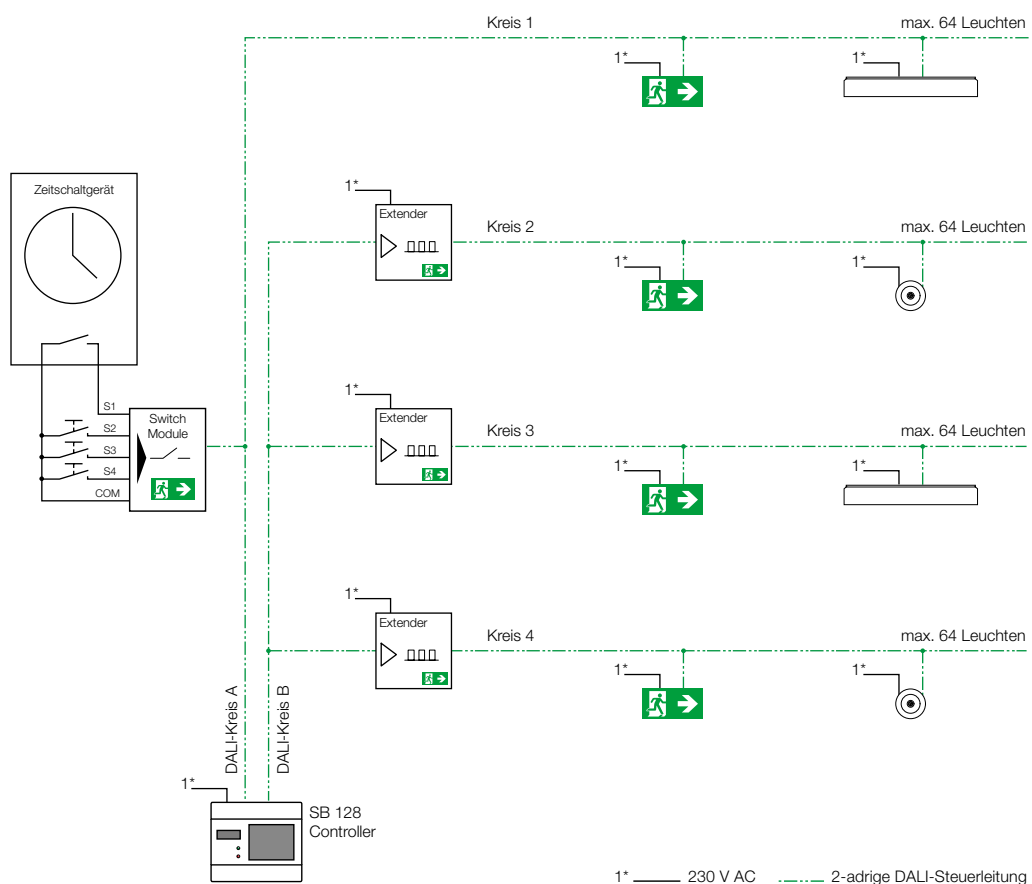

#### Bitte beachten Sie

- Für die zu schaltenden Leuchten muss am SB 128 Controller die Schaltungsart S1 eingestellt werden
- Das ONLITE local Switch Module darf nur an den DALI-Ausgang A des SB 128 Controllers angeschlossen werden
- Es ist nur ein Stück Switch Module pro System zulässig
- Die einzelnen Schalteingänge des Switch Modules sind den vier DALI-Kreisen fix zugeordnet: Schalteingang S1 schaltet DALI-Kreis 1, S2 den DALI-Kreis 2, S3 den DALI-Kreis 3, S4 den DALI-Kreis 4

Bei Fragen zur Planung wenden Sie sich bitte an Ihren Zumtobel Berater.

ONLITE central eBox

ONLITE eBox

0  
3 Normalbetrieb

Batteriespannung: 234,5 V  
Ladestrom: -1,7 A  
Batterietemperatur: 20 °C

- Anlagenstatus >
- Quickmenü >
- Notichffunktionen >
- Einstellungen >

V 1.01 12.03.2012 11:0:12 Uhr

Basiss  
Address

9 AT  
9 AT  
9 AT

9 AT  
9 AT  
9 AT

9 AT  
9 AT  
9 AT

9 AT  
9 AT  
9 AT

SCM ONLITE central eBox CPU OCM-CPU

## **ONLITE central** Notlichtsysteme mit zentraler Versorgung

### **128 ONLITE central Übersicht**

#### **ONLITE central eBox**

- 130** Fakten und Vorteile auf einen Blick
- 132** Zentrales Notstromversorgungssystem
- 134** Anwendungsbeispiele von Unter- und Hauptstation
- 136** Systemübersicht
- 138** Optimale Lösung für LED-Notlichtsysteme
- 140** Flexible Beleuchtungsstärke
- 142** Central Process Unit für Bedienung, Visualisierung und Vernetzung
- 144** SCM und OCM – Nach Bedarf und Einsatz einfach bestückt
- 146** Drei SUB-Stationen für jeden Bedarf
- 148** Planungsbeispiel

#### **ONLITE central eBox Planungshinweise**

- 150** Systemtopologie

#### **ONLITE central eBox**

- 156** als Low Power Supply System

#### **ONLITE central eBox Anlagenprojektierung**

- 158** Schritt für Schritt zur optimalen Notlichtlösung

#### **ONLITE central CPS**

- 162** Projektspezifisch angepasstes und vernetztes Zentralbatteriesystem
- 164** Notlichtsystem nach Maß
- 166** Anwendungsbeispiele von Kompakt- und Hauptstation
- 168** Systemübersicht
- 170** Jede DALI-Standard-Leuchte ist auch eine Sicherheitsleuchte
- 172** Eine Systemzentrale für Bedienung, Visualisierung und Vernetzung
- 174** Mobiler Touch-PC für die Inbetriebnahme
- 176** Überwachungsarten
- 178** Variable Überwachung – alles ist möglich
- 180** Große Auswahl an leistungsfähigen Batterieblöcken
- 182** Systemtopologie

#### **ONLITE central CPS Planungshinweise**

- 184** Sicherheitsbeleuchtung als Insellösung
- 186** Sicherheitsbeleuchtung mit LUXMATE LITENET

#### **ONLITE central CPS Anlagenprojektierung**

- 188** Schritt für Schritt zur optimalen Notlichtlösung



# ONLITE central Übersicht

## System mit limitierter Leistung

< 1500 Watt bei 1 h Notbetrieb

< 500 Watt bei 3 h Notbetrieb

### ONLITE central eBox

Das zentral versorgte Notlichtsystem ist optimal auf die Eigenheiten von LED-Leuchten angepasst – mit doppelter Energieeffizienz: Werden sparsame Leuchten angeschlossen, punktet ONLITE central eBox mit einer geringen Systemleistung. So versorgt das Notlichtsystem Leuchten mit einer Anschlussleistung von gesamt 1500 Watt für eine Stunde, Leuchten mit gesamt 500 Watt für drei Stunden. Mehrere Anlagen sind ganz einfach vernetzbar.

- Maximierte Anzahl an Ausgangskreisen
- Modulare Ein- und Ausgangsmodule für maximale Flexibilität
- Kombination verschiedener Überwachungsarten wie DALI, Powerline, Stromkreisüberwachung in einem System
- Mischbetrieb möglich: Dauerschaltung, Bereitschaftsschaltung
- Idealer Einsatz im Brandabschnitt

## Central Power Supply Systems

Leistungsunabhängig,  
nach oben offene Systeme

### ONLITE central eBox

Optimal an moderne LED-Leuchten angepasst, werden im zentral versorgten Notlichtsystem ONLITE central eBox mehrere Anlagen einfach miteinander vernetzt. Die modularen Ein- und Ausgangsmodule erhalten dabei die maximale Flexibilität.

- SUB-Verteiler für kurze Endstromkreise
- Reduzierter Energieverbrauch, geringere Batteriekapazität
- Kombination verschiedener Überwachungsarten wie DALI, Powerline und Stromkreisüberwachung in einem System
- Mischbetrieb möglich: Dauerschaltung, Bereitschaftsschaltung, geschaltetes Dauerlicht (L')
- Ideal um mehrere Brandabschnitte zu versorgen

### ONLITE central CPS

Mit der DALI-Überwachung als Standard ist eine variable Gestaltung von bis zu 300 Stromkreisen möglich und bis zu 6000 Sicherheits- und Sicherheitszeichenleuchten lassen sich in das System einbinden.

- Webbrowser-Visualisierung
- Hohe Ausgangsleistungen sowohl im AC- als auch im DC-Betrieb





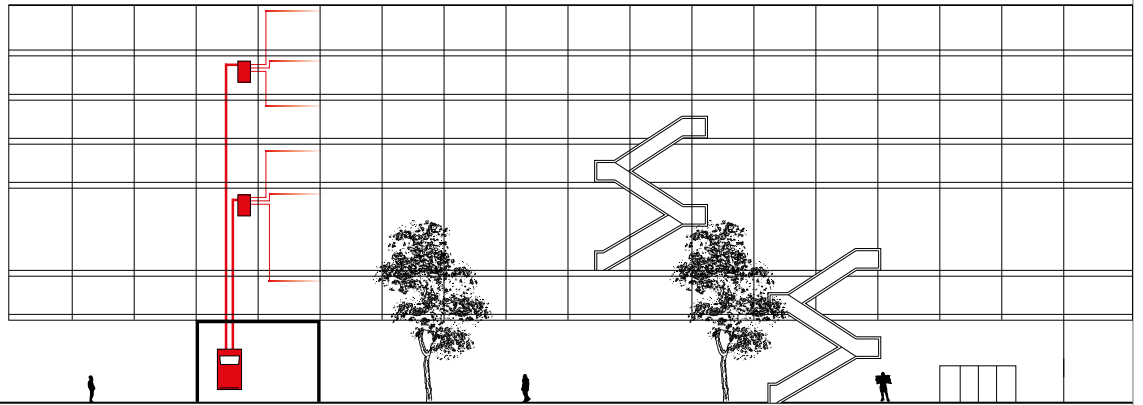
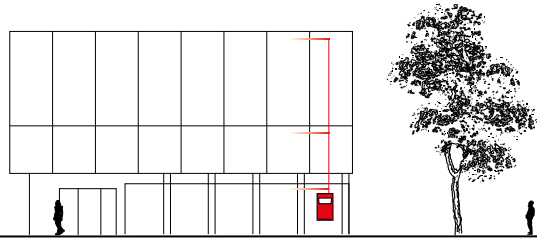

# ONLITE central eBox\*

Fakten und Vorteile auf einen Blick



---

\* Zentrale Stromversorgungssysteme nach EN 50171

- Central Power Supply System (CPS)
- Low Power Supply System (LPS)

## Hohe Sicherheit

- Heartbeat-überwachte Busphasenwächter
- Bis zu 70 % weniger Brandlasten dank geringeren Kabellängen und SUB-Verteilern
- Individuelle Meldung von Störungen und Fehlern
- Immer aktuelles Anlagenabbild über die webbrowser-basierte Oberfläche

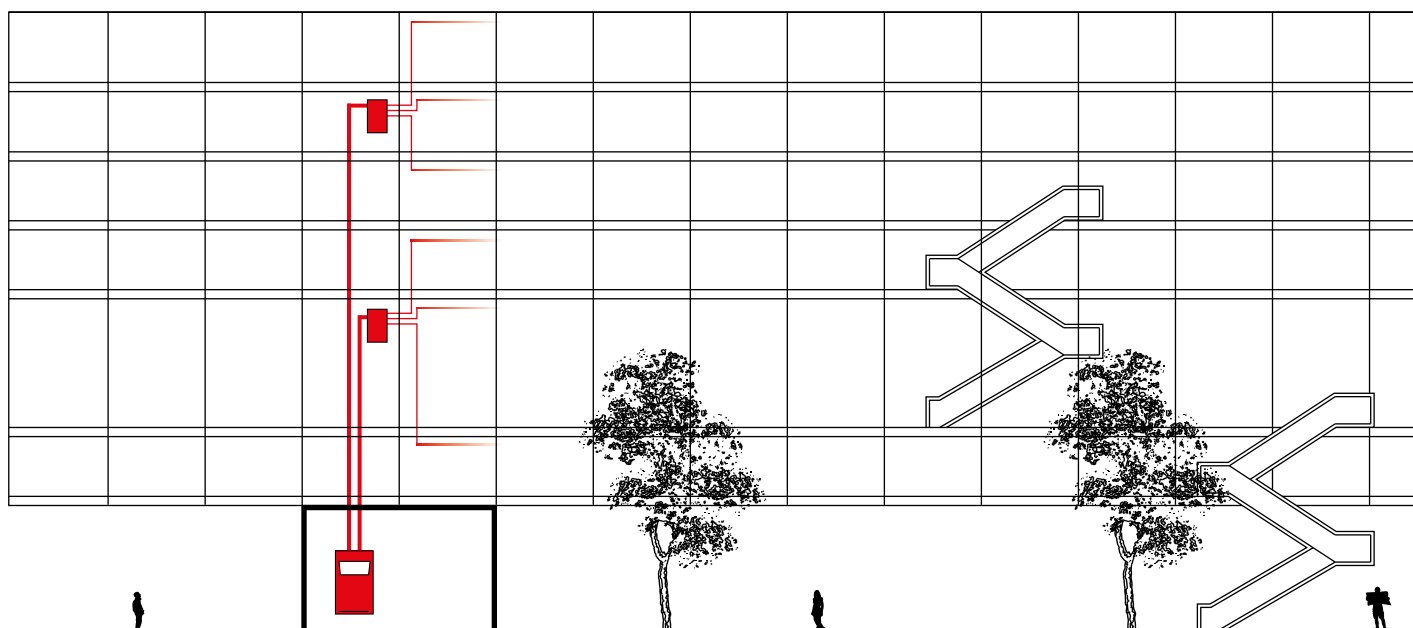

### Effiziente Intelligenz

- Geringere Batteriekapazitäten dank flexibel programmierbarem Notlichtlevel
- DALI-Kompatibilität für die einfache, kostengünstige Einbindung in die Allgemeinbeleuchtung
- Integrierte DALI-Memory-Funktion für DALI-Lichtmanagement ohne zusätzliche Hardwarekomponenten
- Leistungs-Lernfunktion an jedem Stromkreis

### Einfache Installation

- Kommunikation über Powerline (Netzleitung) oder DALI
- Nicht notwendig: brandsichere Verkabelung innerhalb eines Brandabschnitts
- 30 % geringerer Installationsaufwand durch die Aufteilung des Gesamtsystems auf SUB-Verteiler
- Quick-Inbetriebnahme dank WIZARD-geführtem Menü

# ONLITE central eBox

## Zentrales Notstromversorgungssystem

Die ONLITE central eBox ist perfekt auf Zumtobel LED-Sicherheits- und Sicherheitszeichenleuchten abgestimmt. Auch der Einsatz bei Standardleuchten mit einer Netzspannung von 230 V AC oder 216 V DC ist möglich. Dank dem übersichtlichen Aufbau und der modularen Stecktechnik ist das zentrale Notstromversorgungssystem sehr flexibel einsetzbar. Ein weiterer Pluspunkt: die komfortable Handhabung dank einfacher Montage, optionaler Kabeleinführung von oben wie unten und einem großen Kabelklemmraum. Ebenso leicht gestaltet sich die Erstinbetriebnahme über das WIZARD-geführte Menü.

Ohne zusätzliche Software werden bis zu 10 000 Leuchten oder 100 Anlagen über die Webbrowser-Oberfläche visualisiert. Das macht die Wartung einfach: ONLITE central eBox verfügt über Beschriftungsfelder für individuelle Bezeichnungen und das spezielle Haubdenkonzept ermöglicht ein einfaches, platzsparendes Öffnen der Anlage. Schutz vor Überhitzung bieten die idealen Lüftungsverhältnisse des Batterieraums.

### Ist die ONLITE central eBox eine „LPS“ oder eine „CPS“ Anlage?

ONLITE central eBox ist beides: Sie ist eine kleine LPS (Low Power Supply System), sie spielt aber auch in der großen Liga der CPS (Central Power Supply System) mit. Das System erfüllt alle Auflagen von LPS und CPS nach EN 50171 und eignet sich daher perfekt für den Einsatz in Kleinst- bis hin zu Großprojekten.

- \* LPS (Low Power Supply System) nach EN 50171;  
max. 1500 Watt für 1 h Notbetrieb und 500 Watt für 3 h Notbetrieb
- \*\* CPS (Central Power Supply System) nach EN 50171;  
Leistungsunabhängig, nach oben offene Systeme



Kabeleinführung durch Z-Schienenmontage von oben und unten möglich

Freie Modulsteckplätze

Batterielader

Großzügiges Batteriefach mit stabilen Fachträgern für einfachen Anschluss und Wartung der Batterien

Lüftungsschlitze für Belüftung und Kühlung der Batterien

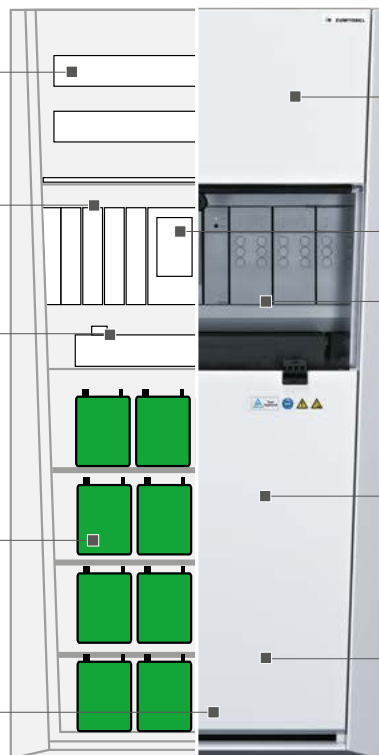

Haubendeckel abnehmbar für den Anschlussraum zur komfortablen Verdrahtung – Trennklemmen für alle Anschlüsse

CPU und Farb Touch Display

Klappbares Sichtfenster

Abnehmbarer Unterdeckel für den Austausch und Kontrolle der 18 Batterien

Pulverbeschichteter Stahlblechschrank in der Farbe RAL 7035





# ONLITE central eBox

## Anwendungsbeispiele von Unter- und Hauptstation

### Stand alone

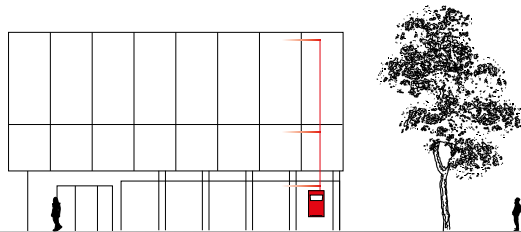

Für die Versorgung und Überwachung kleinerer Objekte wird die ONLITE central eBox Anlage im Gebäude installiert. Als kleine Anlage ohne dezidierte Brandabschnitte eignet sich das effiziente Notlichtsystem so optimal für Shops, kleinere Büros und Gewerbebetriebe (KMU).

### Installationsoptimiert

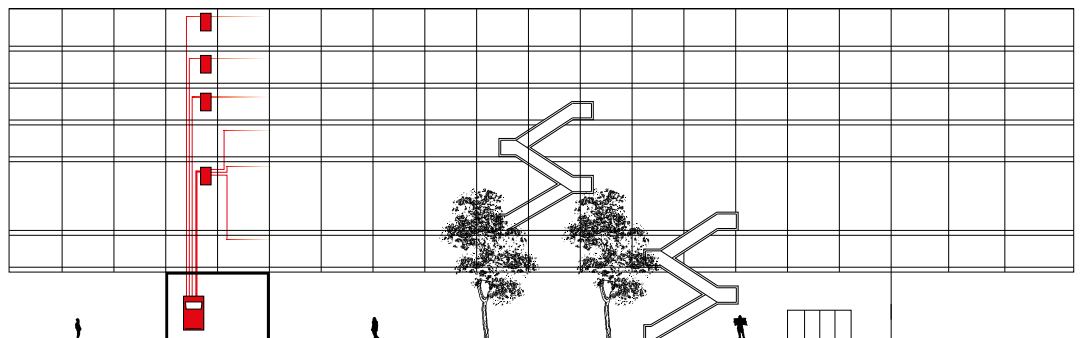

Als erweiterbares Notlichtsystem versorgt die ONLITE central eBox bis zu 30 Stromkreise und 600 Sicherheits- sowie Sicherheitszeichenleuchten. Mit dem Einsatz von SUB-Stationen ist das System in Sachen Sicherheit und Wirtschaftlichkeit bestens für große Objekte geeignet. Die SUB-Stationen bringen einen weiteren Vorteil: Bis zu 30 Prozent Installationskosten und bis zu 70 Prozent Brandlasten werden so gespart.

## Im Netzwerkverbund

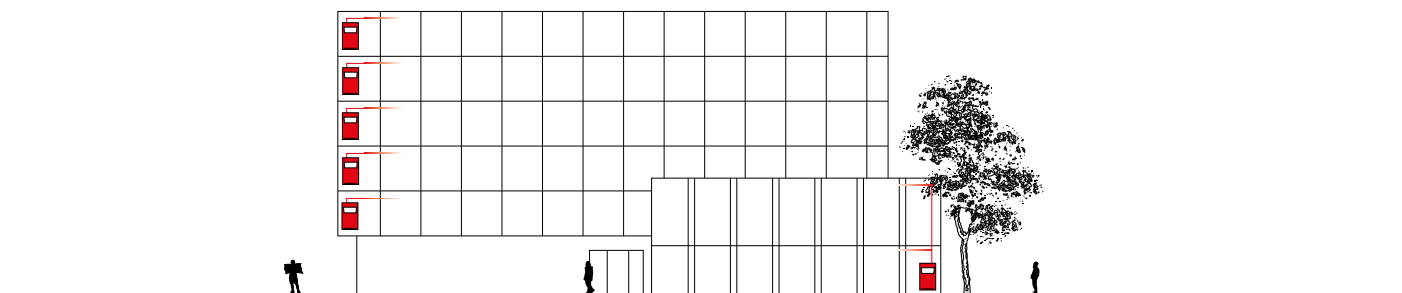

Mehrere ONLITE central eBox Anlagen versorgen und überwachen größere Etagen oder Brandabschnitte. Die Anlagen arbeiten dabei autark, sind jedoch untereinander über Ethernet vernetzt. Dieser Einsatz eignet sich besonders für große Objekte mit verschachtelten Brandabschnitten (Etagen), für Nachrüstungen der Sicherheitstechnik oder die sukzessive Modernisierung der Sicherheitsbeleuchtung auf höchstem Niveau.

## Brandsicher



Ausgerüstet mit feuerfesten SUB E60 Verteilern, versorgt und überwacht die ONLITE central eBox mittlere bis große Projekte. Vorzugs- halber übernimmt dabei immer ein feuerresistenter SUB-Verteiler als Endstromkreis die Versorgung von mehreren Brandabschnitte (Etagen).

# ONLITE central eBox

## Systemübersicht



**eBox MS 1700**  
Hauptstation



**eBox MS 1200**  
Hauptstation

<b>Stromkreise (max. 20 Leuchten)</b>	30 gesamt (6 interne, 24 externe für SUB mit je 3 Doppelstromkreisen)	30 gesamt (6 interne, 24 externe für SUB mit je 3 Doppelstromkreisen)
<b>Maximale Leuchtenanzahl abhängig von der verfügbaren Batteriekapazität <sup>1)</sup></b>	600 Stück gesamt 120 Stück intern 120 Stück pro SUB extern	600 Stück gesamt 120 Stück intern 120 Stück pro SUB extern
<b>Netzanschluss</b>	3-polig (L/N/PE) 230/240 V ± 10 % max. 5500 VA Leistung bei Vollobausbau	3-polig (L/N/PE) 230/240 V ± 10 % max. 5500 VA Leistung bei Vollobausbau
<b>System Bus Verbindung</b>	zweipolig min. 2 x 0,75 mm <sup>2</sup>	zweipolig min. 2 x 0,75 mm <sup>2</sup>
<b>Netzbetrieb</b> Ausgangsleistung AC gesamt	5000 VA pro SCM 1000 VA	5000 VA pro SCM 1000 VA
<b>Notbetrieb z.B. 1 h Versorgungsdauer</b> Batterieleistung DC gesamt <sup>1)</sup>	2730 W bei 24 Ah <sup>2)</sup> untergebracht im Schrank max. pro SCM 750 W / 200 W pro Stromkreis	1215 W bei 12 Ah <sup>2)</sup> untergebracht im Schrank max. pro SCM 750 W / 200 W pro Stromkreis

Die ONLITE central eBox ist ein perfekt abgestimmtes und somit sehr übersichtliches wie flexibles Typenprogramm: Für jeden Einsatz gibt es das richtige Grundgehäuse im funktionalen Design. Modular aufgebaut, verfügt die Hauptstation dennoch über eine kompakte Baugröße für die einfache Montage. Kleinste SUB-Stationen erlauben den Einsatz nahe der Endstromkreise in jeder auch noch so kleinen Nische. Und mit optionalen, externen Modulen am Systembus ist jedes ONLITE central eBox System in den Funktionen individuell erweiterbar. Siehe dazu Seite 146.

### Eigenschaften

- Gesamtleistung im Notbetrieb bis 2730 W bei 1 Stunde Notbetrieb
- Gesamtleistung im Netzbetrieb bis zu 5000 VA
- 30 Endstromkreise (OCM)
- 4 externe SUB-Stationen (SUB)
- 36 Schalteingänge (BSIM)
- 9 Busphasenwächter (BPD)
- 1 Fernanzeige (BRI)
- Webbrowser-Oberfläche für bis zu 10000 Leuchten und 100 Anlagen





### eBox SUB E60 Feuerfeste Unterstation

### eBox SUB IP65 Unterstation

### eBox SUB IP20 Unterstation

	3 OCM Module mit 2 Ausgangskreisen	3 OCM Module mit 2 Ausgangskreisen	3 OCM Module mit 2 Ausgangskreisen
	120 Stück	120 Stück	120 Stück
	5-polig (von der Hauptstation L/N/PE/B+/B-)	5-polig (von der Hauptstation L/N/PE/B+/B-)	5-polig (von der Hauptstation L/N/PE/B+/B-)
	zweipolig zur Hauptstion	zweipolig zur Hauptstion	zweipolig zur Hauptstion
	1000 VA pro SUB 420 VA pro OCM	1000 VA pro SUB 420 VA pro OCM	1000 VA pro SUB 420 VA pro OCM
	max. 750 W pro SUB <sup>3)</sup> max. 200 W pro Stromkreis	max. 750 W pro SUB <sup>3)</sup> max. 200 W pro Stromkreis	max. 750 W pro SUB <sup>3)</sup> max. 200 W pro Stromkreis

#### <sup>1)</sup> Batterieleistung in Watt in Abhängigkeit der Nennversorgungsdauer

Batterie Typ	Systemspannung	Max. DC-Systemleistung inklusive 25 % normativ vorgeschriebener Alterungsreserve (EN 50 171 - 6.12.4)						
		8 h	5 h	3 h	2 h	1 h	0,5 h	
ONLITE central eBox Akku PB / 12	[V]							
	7,2 Ah	216	131	178	274	381	656	1085
	12 Ah	216	233	324	487	640	1215	1993
	24 Ah	216	479	697	1040	1490	2730	3750

#### <sup>2)</sup> Batteriespannung 216 V nominal (189-249 V)

#### <sup>3)</sup> DC Ausgangsleistung hängt von der verfügbaren Batteriekapazität ab



# ONLITE central eBox Systemübersicht

## Optimale Lösung für LED-Notlichtsysteme

### ONLITE central eBox und LED-Systeme



ONLITE central eBox und innovative LED-Sicherheits- und Sicherheitszeichenleuchten bilden ein starkes Team. Durch den Einsatz effizienter LED-Leuchten mit einer Lichtverteilung, die ideal auf die Bedürfnisse der Sicherheitsbeleuchtung abgestimmt ist, wird die Anschlussleistung auf ein Minimum begrenzt. Dadurch reduzieren sich die notwendigen Batteriekapazitäten und Baugrößen der Versorgungssysteme deutlich. Die Kommunikation zwischen einem ONLITE central eBox System und LED-Leuchten ist je nach Wunsch mit DALI oder Powerline möglich und erlaubt die individuelle Steuerung und Überwachung für jede Leuchte. Die Sicherheitsbeleuchtung kann vollkommen unabhängig von der Allgemeinbeleuchtung betrieben werden.

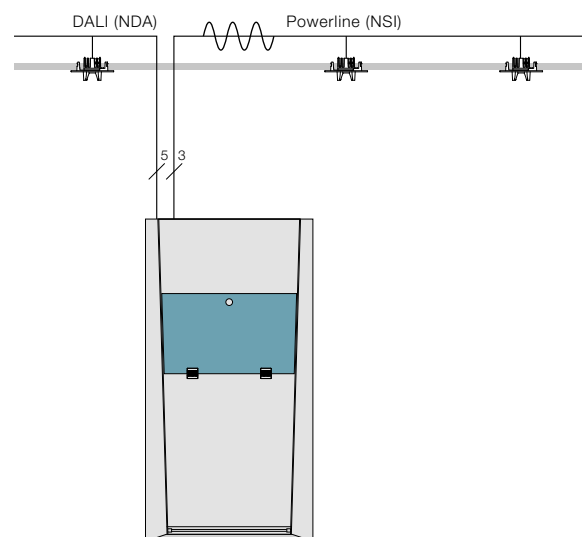

## ONLITE central eBox und integrierte LED-Notlichtsysteme



Für ein einheitliches Deckenbild lassen sich Leuchten der Allgemeinbeleuchtung in die Sicherheitsbeleuchtung integrieren. Das System ONLITE central eBox macht dabei eine optische Anpassung und funktional eine optimale Einbindung in die Allgemeinbeleuchtung möglich. Jede Leuchte kann über integrierte DALI (OCM-NDA) oder Powerline-Ausgangsmodule (OCM-NSI) optimal in ein Zutrittslichtmanagementsystem eingebunden werden. Um die Effizienz der Sicherheitsbeleuchtung zu erhöhen und die notwendigen Batteriekapazitäten zu reduzieren, sind spezielle LED-Lösungen in die Allgemeinbeleuchtung integrierbar. Versorgt werden die Leuchtmittel für die Allgemeinbeleuchtung über die konventionelle Elektroinstallation, bei LEDs für die Sicherheitsbeleuchtung übernimmt diesen Part das ONLITE central eBox System.

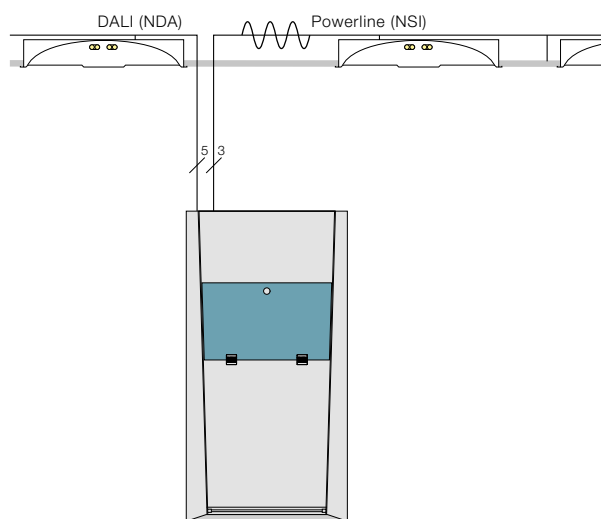

# ONLITE central eBox

Flexible Beleuchtungsstärke



## Notlichtlevel auf Knopfdruck

Die Einstellung des Notlichtlevels erfolgt über die Weboberfläche der ONLITE central eBox. Die lichttechnisch berechneten Werte lassen sich kreisweise oder für jede Leuchte einzeln eingeben. Zumtobel Leuchten mit DALI-dimmbaren LED-Treibern oder Vorschaltgeräten (Leuchtennamen endend mit LDE oder NDA) und auch Zumtobel ONLITE Powerline Leuchten (Leuchtennamen endend mit NSI) erlauben eine individuelle Definition des Dimmlevels im Notbetrieb. Der Notlichtstrom der Sicherheitsleuchten wird stufenlos auf bis zu 5 % der Normalbeleuchtung reduziert.

## Konventionelle Lösung

Leuchte 1 100 %

Leuchte 2 100 %

Leuchte 3 100 %



## Nicht programmierbarer Notlichtlevel

Bei herkömmlichen Notlichtlösungen mit nicht programmierbarem Notlichtlevel ist die Leistung im Notbetrieb ident mit jener im Netzbetrieb. Das erfordert höhere Batteriekapazitäten und führt zu höherem Energieverbrauch.

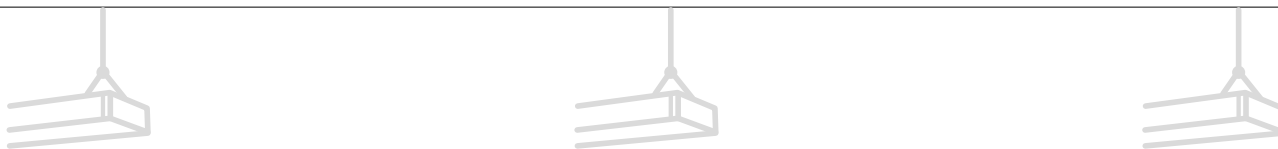

### SET DC Funktion

Die Einstellung des DC-Wertes erfolgt einmalig bei der Erst-Inbetriebnahme. Je nach Leuchtentyp wird das Kommando über DALI oder über PLC (Powerline, erfordert einen zusätzlichen Baustein vor dem Betriebsgerät) über die Weboberfläche zur ONLITE central eBox und von dort direkt ins Betriebsgerät der jeweiligen Leuchte in den nichtflüchtigen Speicher geschrieben. Das Starten im Notbetrieb auf jeden eingestellten SET DC-Wert erfolgt innerhalb von 200 ms – daher einsetzbar in jeder Sicherheitsbeleuchtungsanlage nach EN 50172.

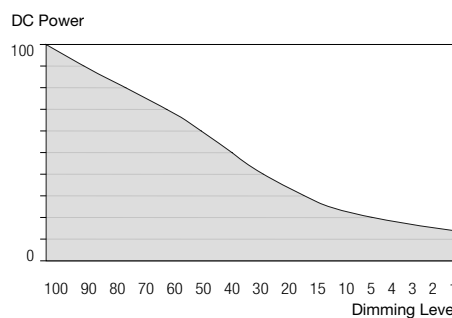

### ONLITE central eBox und LED-Systeme

Leuchte 1 30 %

Leuchte 2 10 %

Leuchte 3 20 %



### Mit programmierbarem Notlichtlevel

Meistens genügen bereits 10 % vom Lumenpaket des Netzbetriebs, um die Mindestbeleuchtungsstärke im Notbetrieb zu garantieren. Der programmierbare Notlichtlevel minimiert die Systemkosten, da Batteriesätze und zentrale Anlagen wesentlich kleiner ausgelegt werden können und leistet einen Beitrag zur Entlastung der Umwelt.

# ONLITE central eBox

Central Process Unit für Bedienung, Visualisierung und Vernetzung



## CPU – Central Process Unit

Als Central Process Unit mit einem 4,3 Zoll Colour Touch Display übernimmt die ONLITE central eBox die Überwachung und Visualisierung der kompletten Notlichtanlage. Die Erst-Inbetriebnahme erfolgt einfach und schnell über das WIZARD-geführte Menü. Ebenso komfortabel werden die weiteren Einstellungen über die untere Service RJ45 Buchse mit einer p2p TCP/IP-Verbindung vom Notebook aus vorgenommen. Ohne zusätzliche Software, nur webbrowsers-basiert, steht die übersichtliche Oberfläche zur Verfügung, über die bis zu 100 Anlagen oder 10 000 Leuchten bedient werden. Daten wie das Prüfbuch können einfach via USB-Schnittstelle hinauf- und heruntergeladen werden.

## Ethernet – WLAN – Internet – Vernetzbarkeit ist Standard

Jedes ONLITE central eBox Modul ist über das Ethernet webbrowsers-basierend und daher ohne zusätzliche Software visualisierbar. So lässt sich die Anlage über jeden Computer von der Ferne verwalten.

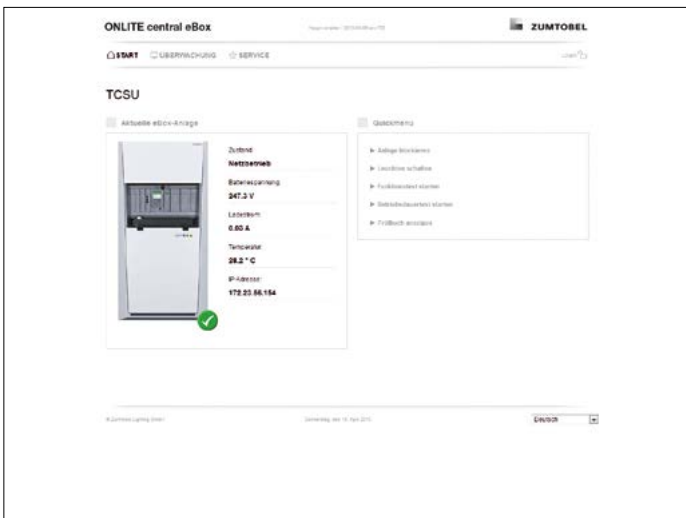

**Home**

Übersichtlich werden die normativ geforderten Statusdaten der aktuellen eBox dargestellt. Befinden sich mehrere eBoxen im Systemverbund sind ebenfalls alle vereint auf dem ersten Screen abgebildet. Die Navigation erfolgt komfortabel über das Quick-Menü, beispielsweise zu den Tests oder ins Prüfbuch der Anlage.

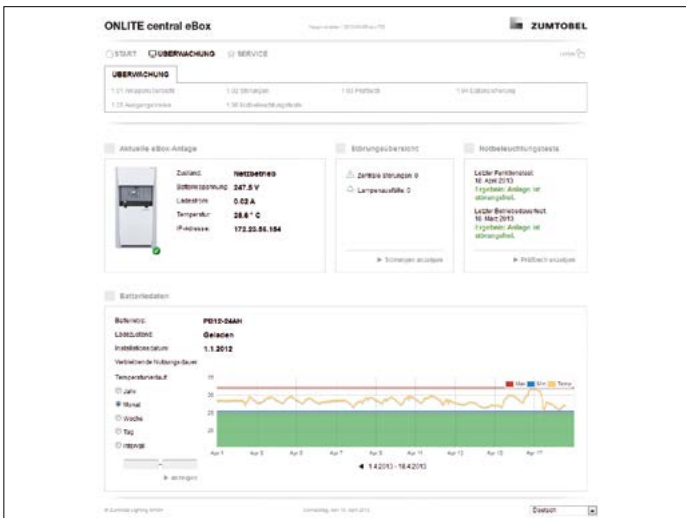

**Control**

Der zweite Hauptmenüpunkt widmet sich hauptsächlich der Temperatur. Grafisch wird der Temperaturverlauf der Batterie aufgezeigt und über die integrierte Kalender-Uhr-Funktion kann punktgenau über den gesamten Lebenszyklus jede Abweichung dargestellt werden. Für die präventive Wartung der Anlagen steht die vorausberechnete Lebensdauer zur Verfügung.



**Prüfbuch**

Mit den dargestellten und abgespeicherten Daten wird das Prüfbuch erstellt. Im nichtflüchtigen Speicher befinden sich die Werte von mindestens drei Jahren – das Prüfbuch kann jederzeit frei formatiert und zur Archivierung als .pdf- oder als .xml-Datei exportiert werden.



# ONLITE central eBox

SCM und OCM – Nach Bedarf und Einsatz einfach bestückt



## ONLITE central eBox SCM

### SCM Switch Connection Modul

Ein ONLITE central eBox SCM ist im Standardlieferungsumfang enthalten. Werden mehrere SUB-Stationen eingesetzt, ist pro SUB-Station ein ONLITE central eBox SCM separat zu bestellen.

Ausgangsleistung AC	1000 VA
Ausgangsleistung DC	750 W
Sicherungen (6 x 32 mm)	3 x 8 A
Ausgangsspannung AC	230 / 240 V $\pm$ 10 %
Max. Anzahl an Leuchten	120



### SCM

Umschalt- und Sicherungsmodul

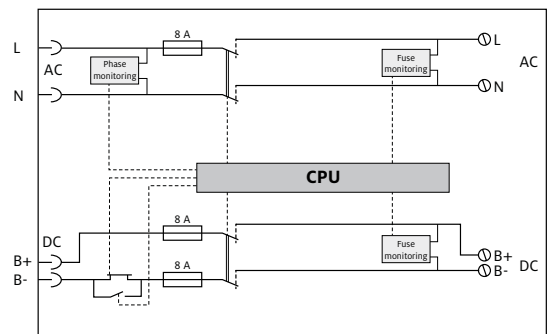



# ONLITE central eBox OCM

## OCM Output Circuit Module

Bis zu drei ONLITE central eBox OCM-Module können pro Anlage optional bestückt werden. Die unterschiedlichen Funktionen der Module kommen dabei auch gemischt vor. Jeder Stromkreis ist separat durch eine 3,15 A 6 x 32 mm Sicherung abgesichert. Im Batteriekreis erfolgt die Absicherung 2-polig, im Netz 1-polig. Die Gesamtleistung der drei Doppelstromkreismodule darf 1000 VA und 750 Watt nicht übersteigen.

Ausgangsleistung je Kreis AC	420 VA
Ausgangsleistung je Kreis DC	200 W
Sicherungen (6 x 32 mm)	6 x 3,15 A
Ausgangsspannung AC	230 / 240 V ± 10 %
Ausgangsspannung DC (nominal)	216 V (189-249 V)

## OCM-NDA

Doppelstromkreismodul DALI-Kommunikation

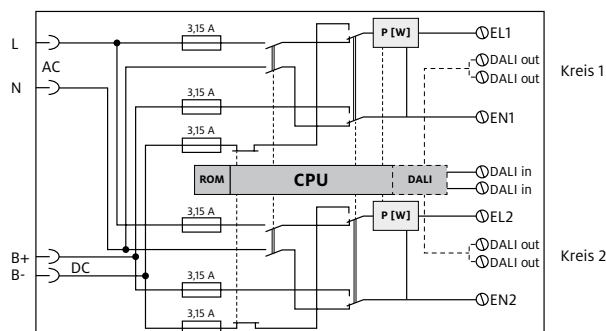

## OCM-NSI

Doppelstromkreismodul Powerline-Kommunikation

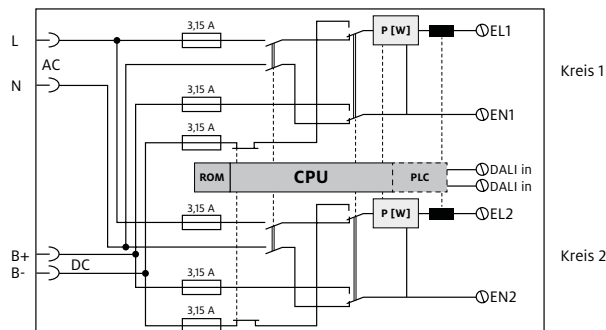

## OCM-NPS

Doppelstromkreismodul mit Stromkreisüberwachung

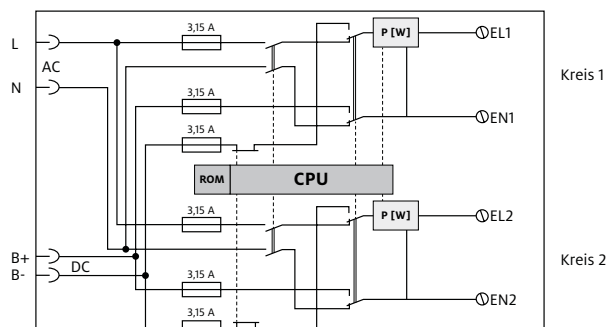

# ONLITE central eBox

Drei SUB-Stationen für jeden Bedarf

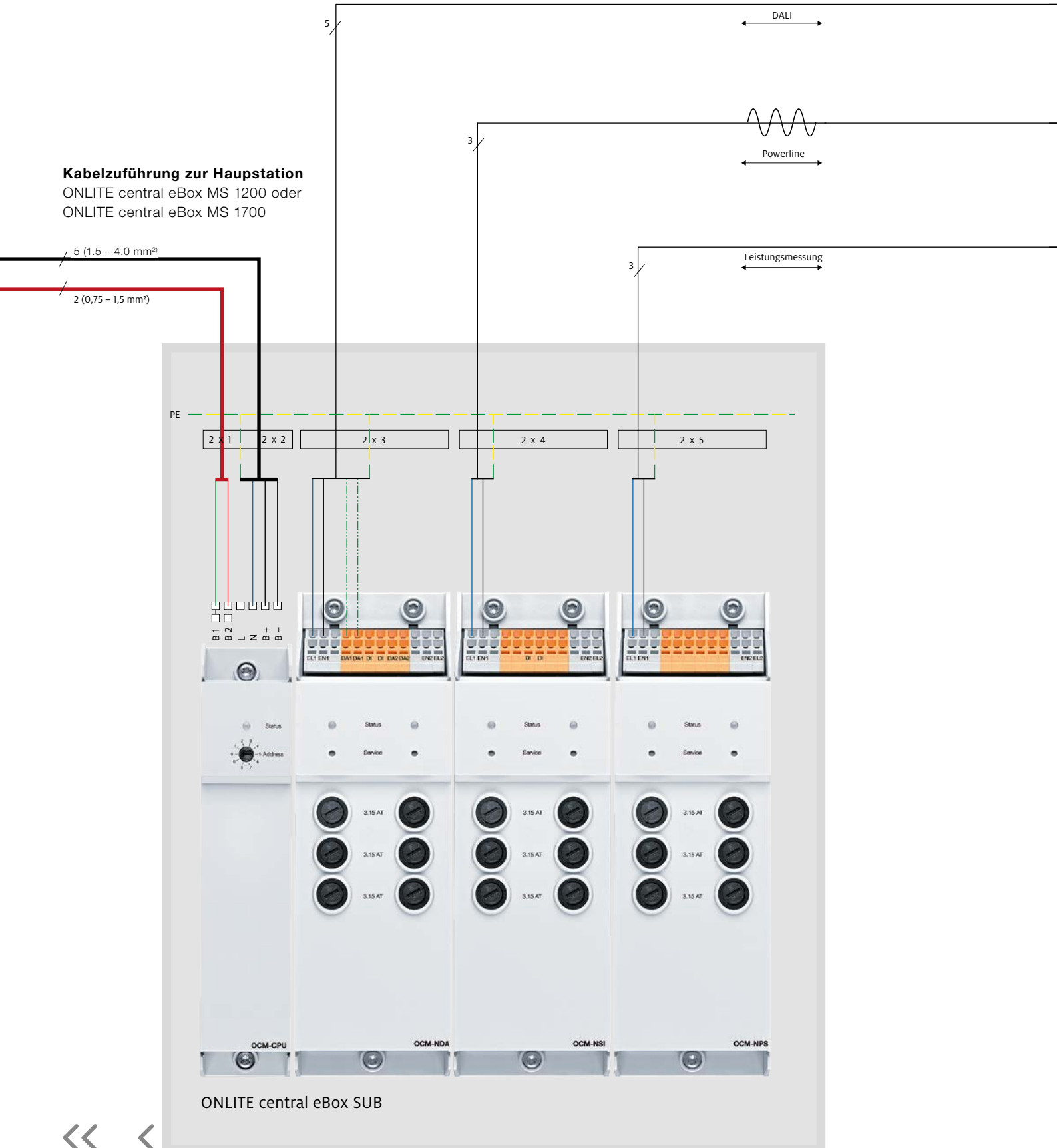

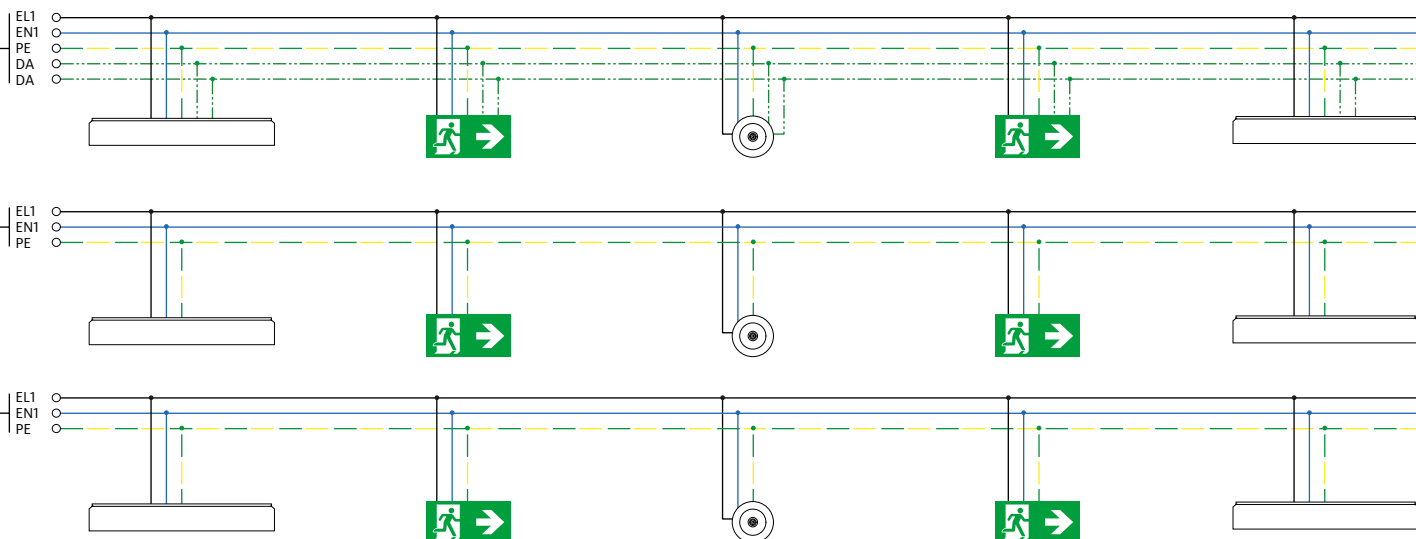

### Kabelzuführung von der SUB-Station zur Hauptstation

#### ONLITE central eBox

Die 5-polige Energieleitung ist feuerfest bis in den Aufstellungsort der ONLITE central eBox SUB-Station des entsprechenden Brandabschnittes zu verlegen. Werden mehrere Brandabschnitte aus dem ONLITE central eBox SUB E60 versorgt, muss die Energieleitung feuerfest bis in den Schrank, die Endstromkreise jeweils bis in den zu versorgenden Brandabschnitt verlegt werden.

Der Systembus kann in Linien- oder Sterntopologie ausgeführt werden. Auf eine feuerfeste Verlegung kann verzichtet werden, da die Überwachung des Buses über eine Heartbeat-Kontrolle sichergestellt ist. Kommen auf Grund von Unterbruch oder Kurzschluss Protokolle verzögert oder nicht an, wird der AC-Notbetrieb aller Leuchten am Endstromkreis aktiviert.

#### Zur Verfügung stehen drei SUB-Stationen

- ONLITE central eBox SUB E60  
Standard SUB-Station wird verwendet, wenn Endstromkreise in verschiedenen Brandabschnitte bedient werden
- ONLITE central eBox SUB E00  
Standard SUB-Station in E00 IP20 zur Versorgung von Endstromkreisen ohne Brandabschnittsquierung
- ONLITE central eBox SUB IP65  
Standard SUB-Station in E00 IP65 zur Versorgung von Endstromkreisen ohne Brandabschnittsquierung für rauere Umgebungen wie in der Industrie, in Parkhäusern oder Tiefgaragen

# ONLITE central eBox

Planungsbeispiel

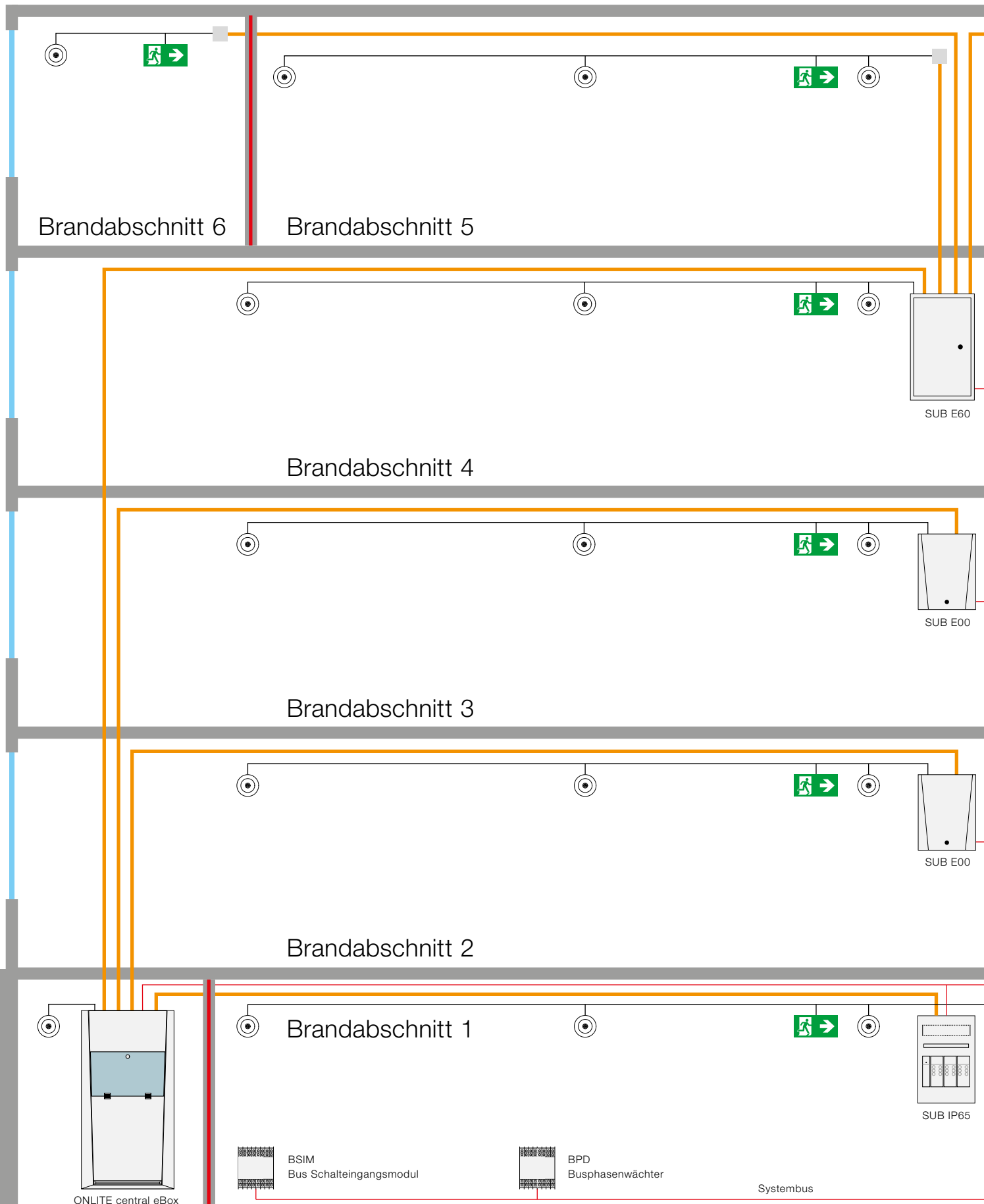

ONLITE BRI  
Fernanzeige

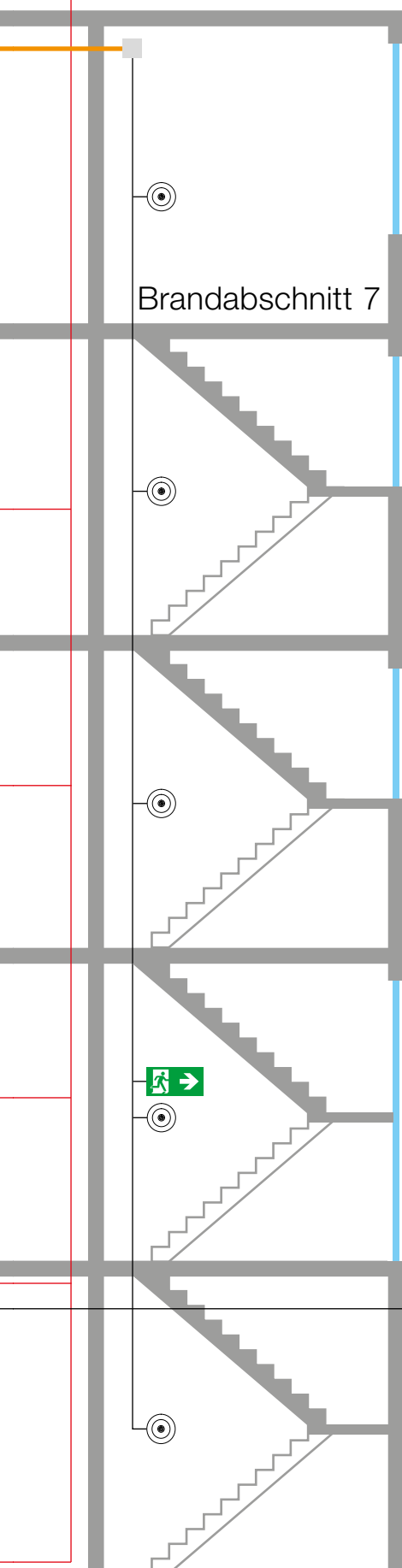

Brandabschnitt 7

#### Ein eBox System ist meist wie folgt aufgebaut:

Die ONLITE central eBox Hauptstation befindet sich in einem Technikraum <sup>1)</sup> und versorgt durch feuerfest verlegte Steigleitungen die unterschiedlichen SUB-Stationen. Die Überwachung übernimmt ein zusätzlich, separat verlegter Systembus (kein Funktionserhalt erforderlich), über den auch externe Module <sup>2)</sup> eingebunden werden können. Sicherheitsleuchten können komfortabel mit der Allgemeinbeleuchtung geschaltet werden. Alternativ können Brandmeldeanlagen die Sicherheitsbeleuchtung zu einem frühen Zeitpunkt – bevor die Netzspannung im Gebäude ausfällt – über den Alarmeingang eines Bus-Phasenwächters aktivieren.

<sup>1)</sup> Siehe Seite 150–151

<sup>2)</sup> Siehe Seite 148–149



# ONLITE central eBox Planungshinweise

## Systemtopologie

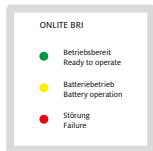

**A ONLITE BRI Fernanzeige**  
 Das Modul bietet eine Fernanzeige für die Überwachung des Betriebszustands der Sicherheitsbeleuchtungsanlage gemäß EN 50172. Die Fernanzeige wird an einer übergeordneten Stelle im Gebäude installiert und zeigt so jederzeit und auf einen Blick den Status der Anlage.

**Status-LED\***

grün	Anlage betriebsbereit
gelb	Anlage im Batteriebetrieb
rot	zu viele Leuchtmittelausfälle in der Anlage
rot – regelmäßig alle 0,5 s ein/aus	Störung in der Anlage
alle – aus	Ausfall des Systembus
alle – regelmäßig alle 0,5 s ein/aus	Störung am Systembus oder Hauptstation ausgefallen

\* Verwendung mit ONLITE central eBox

Systembus

Not Aus

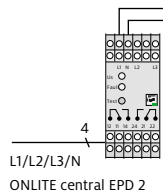

**ONLITE central EPD 2 Dreiphasenüberwachungsmodul**  
 Das Schaltschrankmodul für die Hut-schienenbefestigung überwacht Drehstromnetze auf Unterspannung und Phasenausfall. Ebenso wird eine Unterbrechung des Neutralleiters erkannt.

PC / Webbrowser

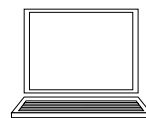

TCP/IP Network

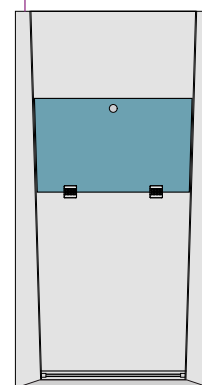

ONLITE central eBox  
max. 100 Leuchten

3

L1/N/PE  
ONLITE central eBox  
max. 600 Leuchten



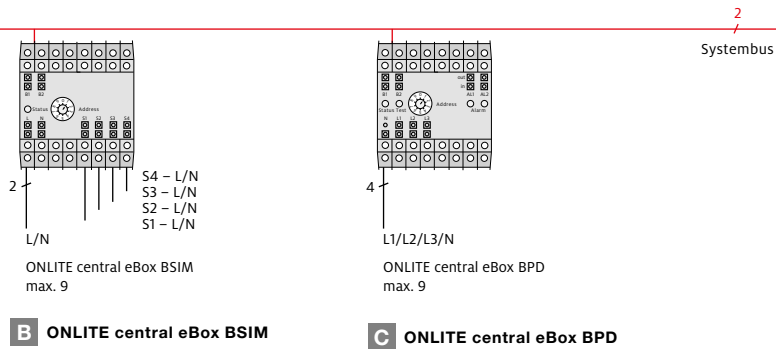
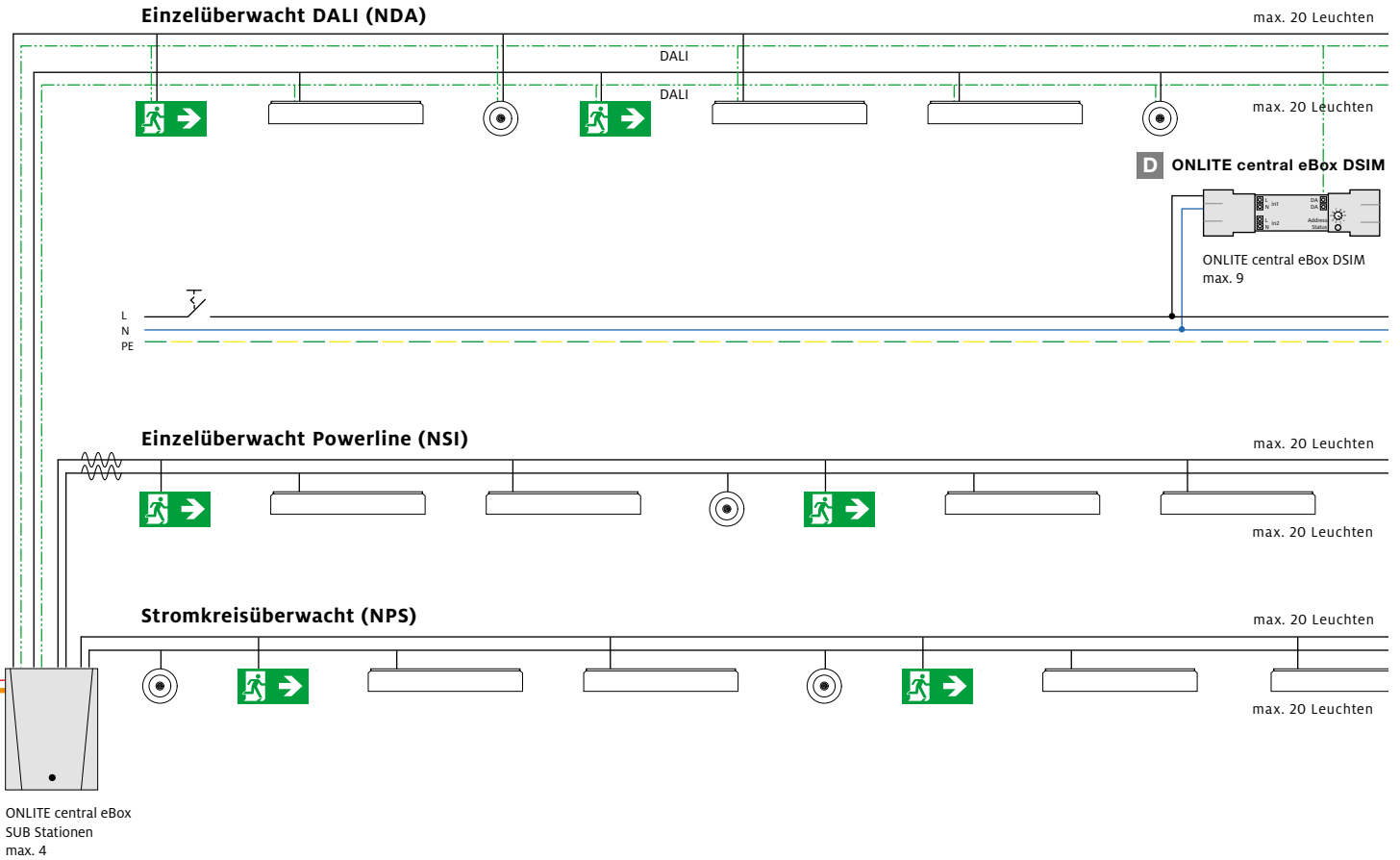

# ONLITE central eBox Planungshinweise

## Systemtopologie

### B ONLITE central eBox BSIM

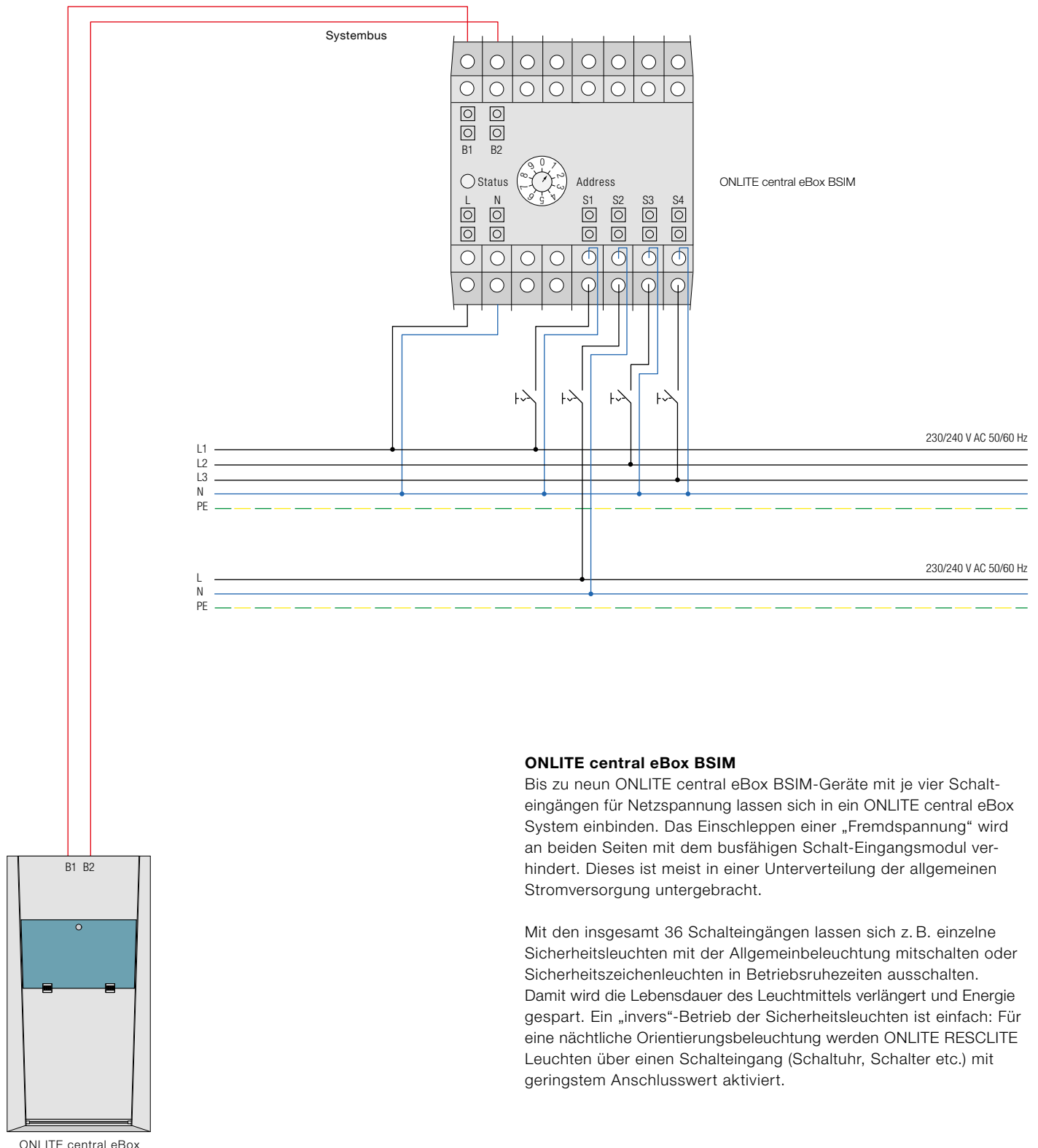



## C ONLITE central eBox BPD

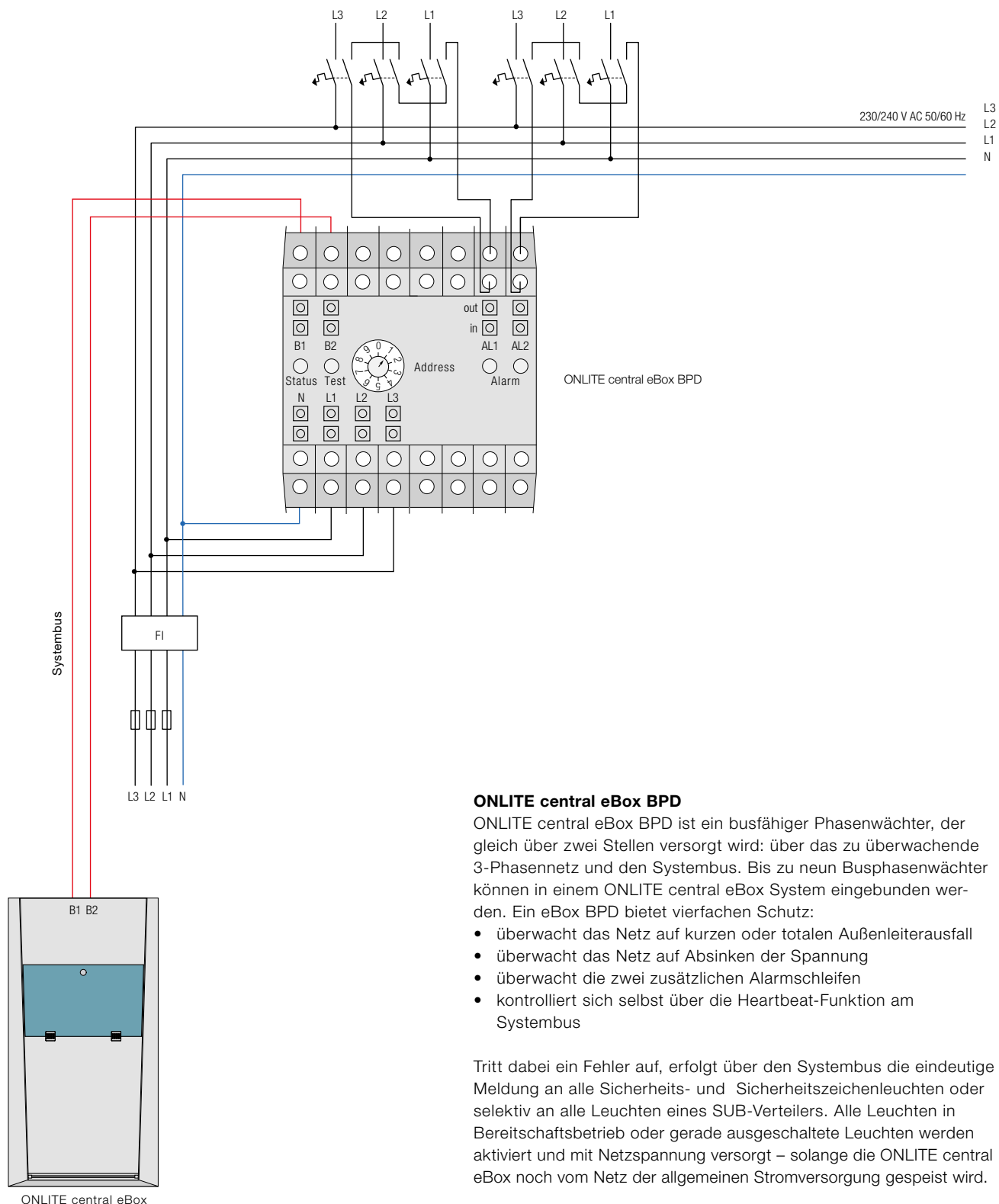

# ONLITE central eBox Planungshinweise

## Systemtopologie

### D ONLITE central eBox DSIM

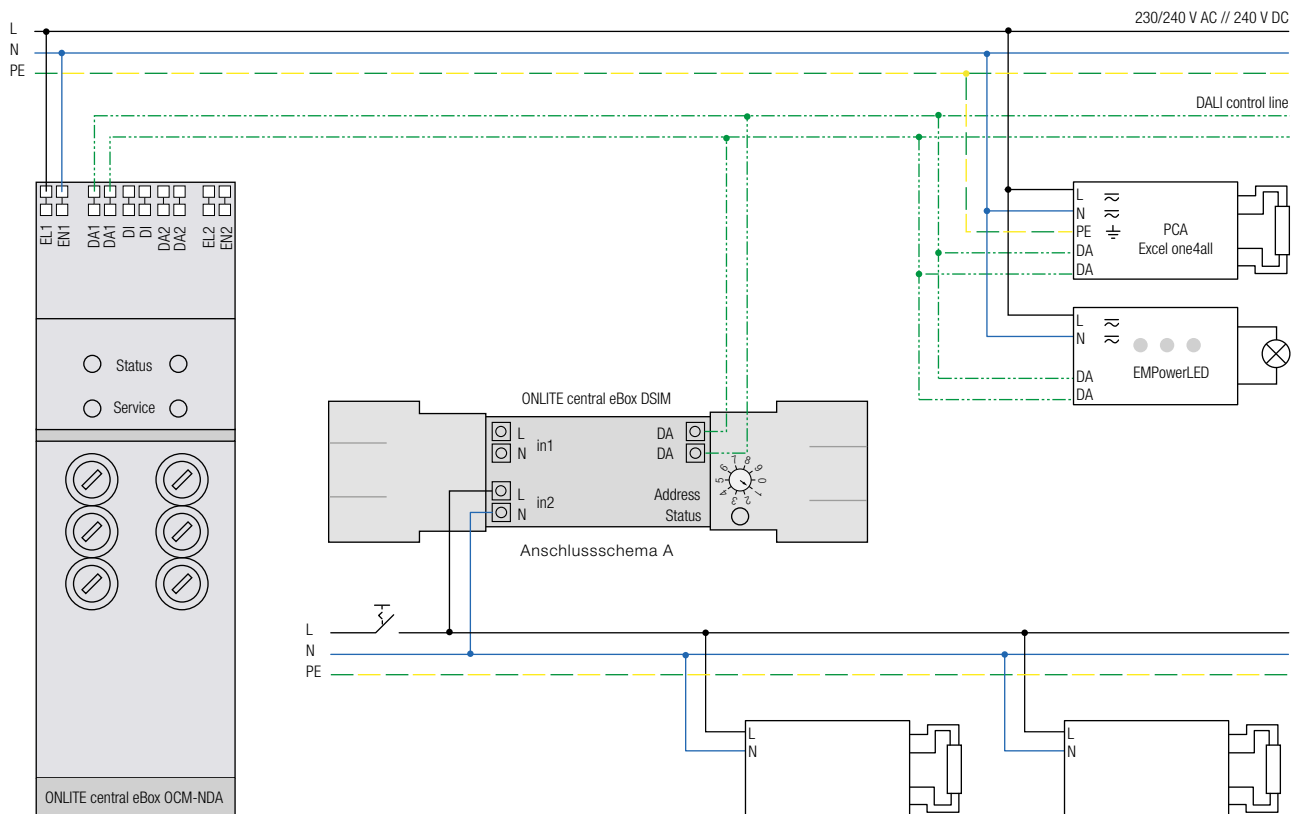

#### ONLITE central eBox DSIM

Das 2-fache Netzschalteingangsmodul ermöglicht das Mitschalten von Sicherheitsleuchten in der Allgemeinbeleuchtung. Über einen Netzschalteingang der Allgemeinbeleuchtung können alle Leuchten am DALI-Ausgang kreisweit oder gruppenweit geschaltet werden. Der Vorteil des Moduls liegt darin, dass das DALI-Signal im Raum und somit nah im Feld verwendet werden kann und nicht bis in den Schaltschrank der Sicherheitsbeleuchtung geführt werden muss.

Das ONLITE central eBox DSIM kann in eine Allgemeinleuchte eingebaut werden oder durch Verwendung der Zugentlastung als Deckeneinwurfgerät integriert werden. Das Modul wird über einen mechanischen Schalter adressiert (1 bis 9), so können 18 Schalteingänge an einem DALI-Bus verwendet werden. Versorgt wird das Modul durch den DALI-Bus, dafür sind 3 Buslasten zu kalkulieren.

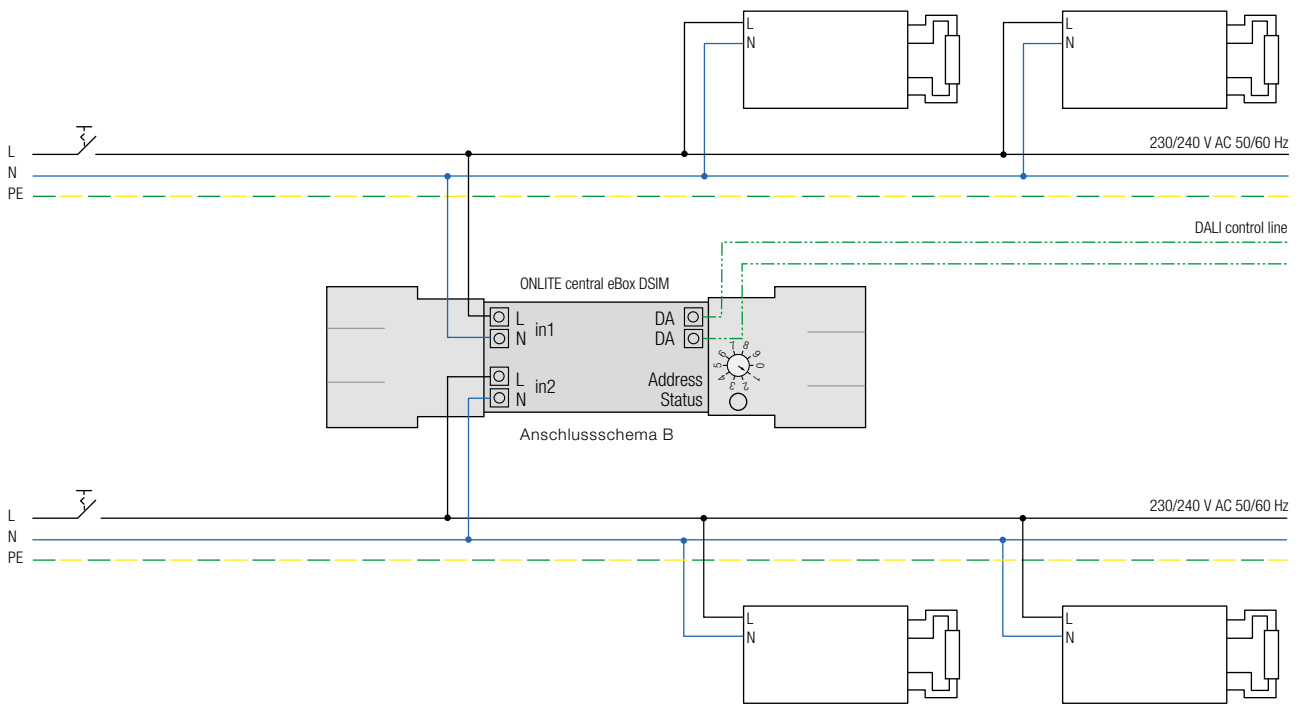

# ONLITE central eBox als Low Power Supply System

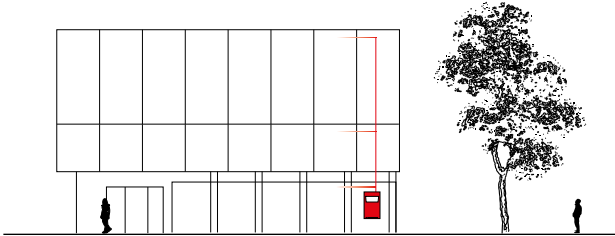

Für den jeweiligen Aufstellungsstandort der ONLITE central eBox als Low Power Supply System (LPS = 1 h < 1500 W / 3 h < 500 W) gelten unterschiedliche Länderbestimmungen.

## Anforderungen Österreich

Wird bei einer LPS eine Brandwiderstandsdauer von 30 Minuten sichergestellt, so ist kein eigener elektrischer Betriebsraum mit direkter Entlüftung ins Freie nötig. Dies kann durch geprüfte Verteiler mit Funktionserhalt sichergestellt werden oder, wenn im Umkreis von 2,4 m eine schwer brennbare und schwach qualmende Umgebung ist und keine Lagerung von Gegenständen erfolgt, der Bereich durch eine automatische Brandmeldeanlage überwacht wird.

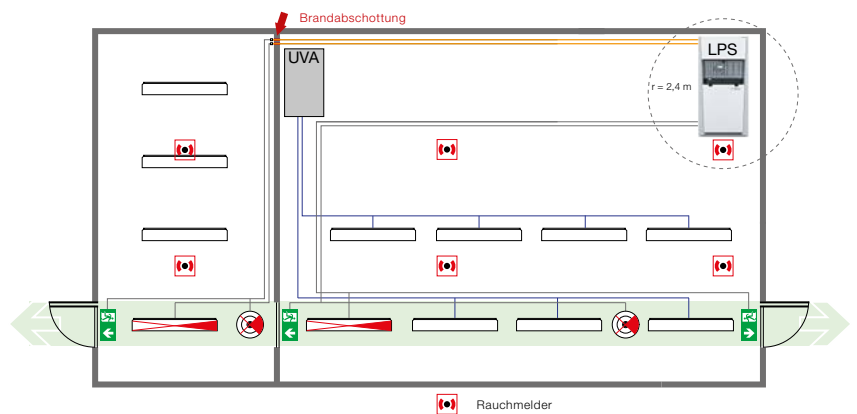

## Anforderungen Deutschland

Der LPS Verteiler der Sicherheitsstromversorgung ist in Räumen unterzubringen, die von anderen Räumen feuerbeständig (F90) abgetrennt sind. Die Zugangstüren haben mindestens EI<sub>2</sub>30C (T30). Die LPS ist die erste Verteilerstelle im Gebäude, die direkt von der Ersatzstromquelle gespeist wird. In Deutschland gelten an die Unterbringung der Anlagen für LPS und CPS Anlagen dieselben Voraussetzungen.

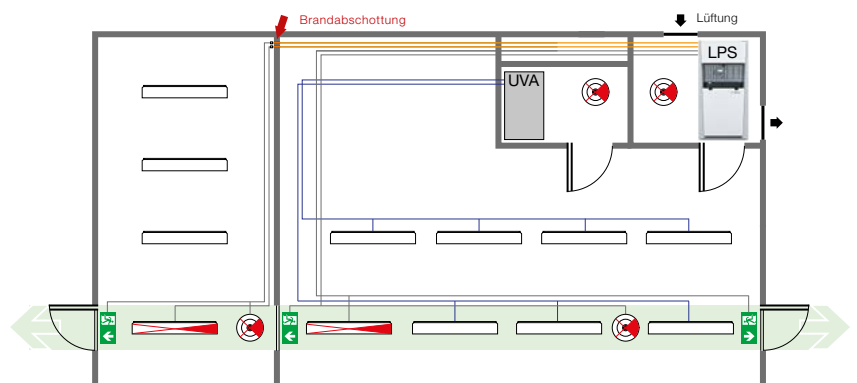

## Anforderungen Schweiz und Italien

Stromquellen für Sicherheitszwecke sowie deren Steuerungseinrichtungen müssen ortsfest installiert sein. Sie sind in Räumen mit kleiner Brandgefährdung unterzubringen. Der Feuerwiderstand des Aufstellungsraums hat dem Feuerwiderstand des Tragwerks von Bauten und Anlagen oder Brandabschnitten zu entsprechen, beträgt jedoch mindestens EI 30 (nbb – nicht brennbare Baustoffe). Türen sind mit Feuerwiderstand EI30 zu erstellen. Stromquellen für Sicherheitszwecke sind von Verteilanlagen (Schaltgerätekombinationen) der allgemeinen Stromversorgung mit Feuerwiderstand EI 60 (nbb) abzutrennen.

### Aufstellen von Anlagen inklusive Batterie

#### Zulässige Standorte der Stromquellen für Sicherheitszwecke

- Sanitärverteilräume
- Telefonzentralen
- Räume mit Sicherheitsanlagen
- Räume mit Niederspannungsverteilanlagen der allgemeinen Stromversorgung: Stromquellen für Sicherheitszwecke sind mit Feuerwiderstand EI 60 (nbb) abzutrennen oder mit einem Abstand von mindestens 0,8 m in einem nichtbrennbaren Kasten aufzustellen.

#### Nicht zulässige Standorte der Stromquellen für Sicherheitszwecke

- Fluchtwege
- Lüftungszentralen
- Putzräume
- Lager und Fabrikationsräume mit brennbaren Stoffen
- Aufstellungsräume für wärmetechnische Anlagen

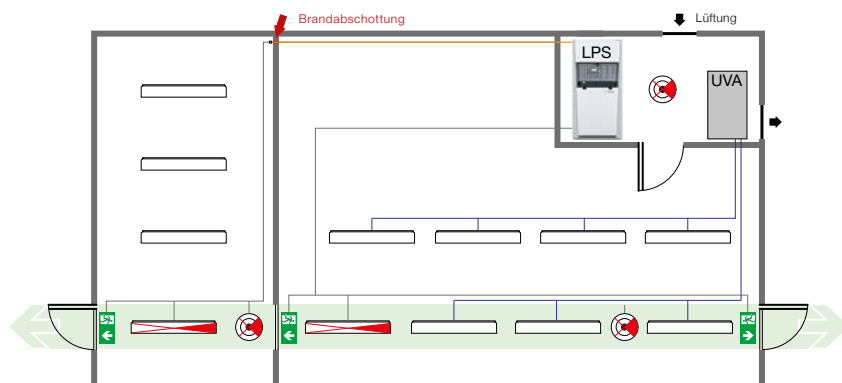

## Anforderungen Großbritannien

LPS Anlagen sind vorzugsshalber in speziellen Technikräumen unterzubringen. Endstromkreise müssen durchgehend mit feuerfesten Kabeln verlegt werden, die dann aber auch Sicherheits- und Sicherheitszeichenleuchten von mehreren Brandabschnitten versorgen können.

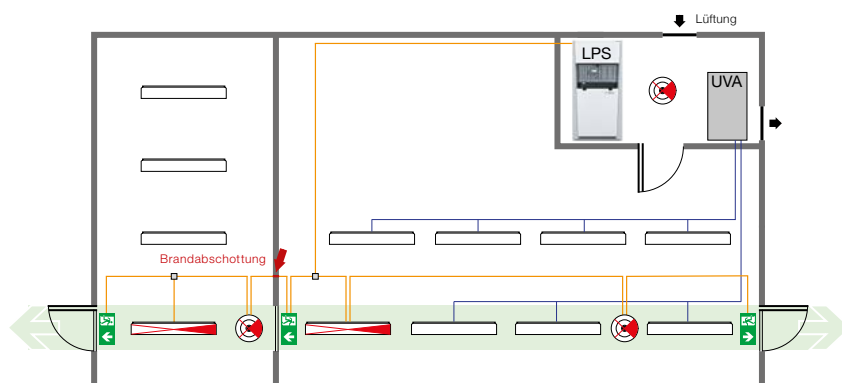

# ONLITE central eBox Anlagenprojektierung

## Schritt für Schritt zur optimalen Notlichtlösung

Für eine zielgerichtete Vorgehensweise bei der Notlichtplanung, wird die gesamte Planung in einzelne Schritte unterteilt. Mit dieser bewährten Vorgehensweise wurden bereits zahlreiche optimale Lösungen erarbeitet.



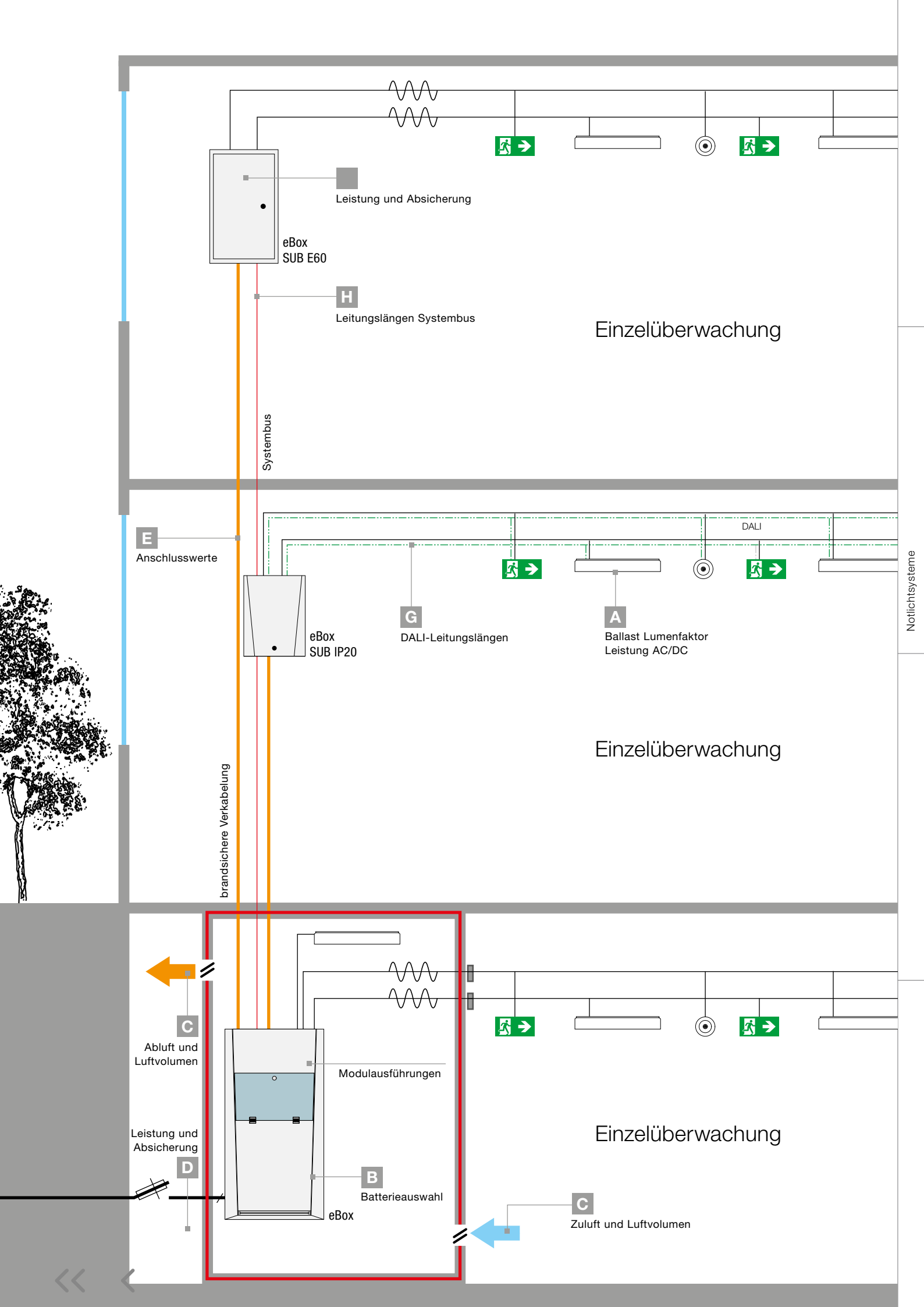

- 1 Lichttechnische Berechnungen zu den Fluchtwegen
- 2 Pro Sicherheitsleuchte wird der Ballast Lumen Faktor (BFL) als Leistungsgrundlage in Prozent definiert
- 3 Standortplanung der Sicherheitszeichenleuchten
- 4 Definition der Stromkreise pro Brandabschnitt
- 5 Leistungen ( $P_{AC}$  und  $P_{DC}$ ) aller Sicherheits- und Sicherheitszeichenleuchten pro Ausgangskreis summieren
- 6 Batteriekapazität entsprechend der Versorgungsdauer ermitteln

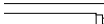
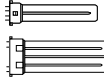
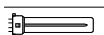

# ONLITE central eBox Anlagenprojektierung

## Schritt für Schritt zur optimalen Notlichtlösung

### A Leistungstabelle Ballast Lumenfaktor

Leuchtmittel		Wattage	AC power [100 %] 230 V / 50 Hz [VA]	DC [W]	DC [W]	DC [W]	DC [W]	DC [W]	DC [W]	DC [W]	DC [W]	DC [W]	DC [W]	DC [W]	Betriebsgeräte / Leuchte	
Notlichtlevel				5 %	10 %	15 %	20 %	30 %	40 %	50 %	60 %	70 %	100 %			
<b>LED</b>	LED		3,7		1,6	1,6	1,7	1,7	1,8	1,9		2,4	3,2	EMpowerX LED NSI / ARTSIGN C EW		
			3,7		1,7	1,8	1,8	1,9	2,0	2,1		2,4	3,2	EMpowerX LED NSI / ARTSIGN C ED		
			5,0		3,5	3,6	3,7	3,8	4,0	4,1		4,3	4,5	EMpowerX LED NSI / COMSIGN 150		
			5,0		3,4	3,5	3,6	3,7	3,8	4,0		4,2	4,5	EMpowerX LED NSI / CROSSIGN 110		
			5,0		3,4	3,5	3,6	3,7	3,8	4,0		4,2	4,5	EMpowerX LED NSI / CROSSIGN 110 ERI		
			6,0		4,4	4,5	4,6	4,7	4,8	5,0		5,2	5,5	EMpowerX LED NSI / CROSSIGN 160		
			6,5		4,4	4,5	4,6	4,7	4,8	5,0		5,2	5,5	EMpowerX LED NSI / CROSSIGN 160 ERI		
			11,0		8,1	8,4	8,7	9,1	9,4	9,7		10,1	10,5	EMpowerX LED NSI / CUBESIGN 210		
			2,9		1,6	1,6	1,7	1,7	1,8	1,9		2,1	2,4	EMpowerX LED NSI / ERGOSIGN LED		
			6,0		2,0	2,2	2,4	2,8	3,2	3,6		4,5	5,5	EMpowerX LED NSI / ECOSIGN LED IP 65		
			11,0		8,3	8,4	8,5	8,6	8,8	9,0		9,5	10,5	EMpowerX LED NSI / FREESIGN 300		
			5,0		3,5	3,6	3,7	3,8	4,0	4,1		4,3	4,5	EMpowerX LED NSI / PURESIGN 150		
			5,0		3,5	3,6	3,7	3,8	4,0	4,1		4,3	4,5	EMpowerX LED NSI / PURESIGN 150 ERI		
			5,4		1,5	1,7	1,9	2,3	2,6	3,0		3,8	4,9	EMpowerX LED NSI / RESCLITE C		
			8,2		2,1	2,4	2,7	3,3	4,0	4,6		5,8	7,7	EMpowerX LED NSI / SQUARESIGN 300		
	T16	14 W	17,9	6,9	7,9	8,6	9,2	10,3	12,0	13,0	14,1	15,3	17,4	PCA 1 x 14/24 T5 EXCEL one4all Ip xitec II		
		2/14 W	33,0	11,1	13,4	15,2	16,3	18,8	21,4	23,7	25,6	28,1	32,6	PCA 2 x 14/24 T5 EXCEL one4all Ip xitec II		
		21 W	24,8	7,9	9,3	10,5	11,3	13,7	15,9	17,7	19,3	20,8	24,3	PCA 1 x 21/39 T5 EXCEL one4all Ip xitec II		
		2/21 W	47,2	12,9	15,7	17,8	20,0	24,5	28,7	32,3	35,4	39,1	46,7	PCA 2 x 21/39 T5 EXCEL one4all Ip xitec II		
		28 W	32,5	9,4	11,6	13,3	14,9	17,5	20,4	23,0	25,0	27,2	32,0	PCA 1 x 28/54 T5 EXCEL one4all Ip xitec II		
		2/28 W	61,8	15,4	19,3	22,9	26,3	31,6	37,6	42,6	46,9	51,4	61,4	PCA 2 x 28/54 T5 EXCEL one4all Ip xitec II		
		35 W	41,0	10,5	12,9	16,3	17,1	21,0	24,9	27,6	30,4	33,3	40,4	PCA 1 x 35/49/80 T5 EXCEL one4all Ip xitec II		
		2/35 W	77,4	16,6	21,6	26,0	29,6	37,7	45,2	51,1	56,7	62,6	77,1	PCA 2 x 35/49 T5 EXCEL one4all Ip xitec II		
		24 W	27,5	8,7	9,8	11,9	13,0	15,4	17,7	19,8	21,1	22,8	27,1	PCA 1 x 14/24 T5 EXCEL one4all Ip xitec II		
		2/24 W	51,7	14,8	18,1	21,2	24,4	28,9	33,4	37,6	41,1	44,7	51,5	PCA 2 x 14/24 T5 EXCEL one4all Ip xitec II		
		39 W	43,8	10,3	13,8	16,2	18,1	22,9	26,7	33,3	33,0	35,8	43,8	PCA 1 x 21/39 T5 EXCEL one4all Ip xitec II		
		2/39 W	86,5	17,5	23,7	28,9	34,0	42,5	51,4	58,1	64,5	71,6	86,3	PCA 2 x 21/39 T5 EXCEL one4all Ip xitec II		
		49 W	55,6	12,4	16,4	20,2	23,2	28,5	33,5	38,0	42,1	46,3	55,1	PCA 1 x 35/49/80 T5 EXCEL one4all Ip xitec II		
		2/49 W	110,3	20,6	28,2	35,9	41,6	52,5	62,8	73,0	80,9	89,6	110,2	PCA 2 x 35/49 T5 EXCEL one4all Ip xitec II		
		54 W	57,5	14,8	19,3	23,1	26,7	31,8	36,8	41,2	44,2	48,4	57,0	PCA 1 x 28/54 T5 EXCEL one4all Ip xitec II		
		2/54 W	117,0	26,3	35,0	43,5	49,8	61,7	73,8	82,2	90,5	99,8	117,1	PCA 2 x 28/54 T5 EXCEL one4all Ip xitec II		
		80 W	90,9	17,3	24,7	30,9	36,3	45,0	53,9	61,3	67,8	74,4	90,6	PCA 1 x 35/49/80 T5 EXCEL one4all Ip xitec II		
2/80 W	178,3	31,8	45,6	59,7	70,1	90,1	106,3	122,1	134,5	147,9	178,0	PCA 2 x 80 T5 EXCEL one4all Ip xitec II				
	T26	1/18 W	19,8	7,1	8,1	9,2	10,3	11,6	13,6	15,0	15,9	17,3	19,4	PCA 1 x 18 T8 EXCEL one4all Ip xitec II		
		2/18 W	37,3	11,8	14,3	16,4	18,1	21,4	24,4	27,2	29,3	32,2	37,0	PCA 2 x 18 T8 EXCEL one4all Ip xitec II		
		1/36 W	37,6	9,0	11,1	13,2	15,3	19,0	22,5	25,1	27,4	32,8	35,3	PCA 1 x 36 T8 EXCEL one4all Ip xitec II		
		2/36 W	69,8	16,5	21,2	25,1	28,6	35,6	42,0	48,1	53,2	58,6	69,6	PCA 2 x 36 T8 EXCEL one4all Ip xitec II		
		1/58 W	54,3	12,1	16,1	19,5	22,3	27,6	32,7	36,9	41,1	44,6	54,1	PCA 1 x 58 T8 EXCEL one4all Ip xitec II		
		2/58 W	107,8	21,2	28,5	35,8	42,0	52,1	63,0	72,4	79,4	88,0	108,5	PCA 2 x 58 T8 EXCEL one4all Ip xitec II		
		1/18 W	18,0	7,9	8,2	9,7	10,7	11,6	12,9	14,2	14,9	15,7	17,7	PCA 1 x 18/24 TCL EXCEL one4all c xitec II		
		2/18 W	33,4	13,1	15,1	16,0	18,0	20,9	24,0	25,9	28,0	30,6	33,1	PCA 2 x 18/24 TCL EXCEL one4all c xitec II		
	TC-L/F	1/24 W	24,9	8,4	10,1	11,5	12,2	14,4	16,5	18,2	19,3	20,8	24,6	PCA 1 x 18/24 TCL EXCEL one4all c xitec II		
		2/24 W	47,3	13,0	16,5	19,6	21,9	26,4	30,3	34,0	37,0	40,6	47,1	PCA 2 x 18/24 TCL EXCEL one4all c xitec II		
		1/36 W	36,4	10,3	12,4	14,9	16,4	19,7	23,2	25,5	27,7	30,0	36,3	PCA 1 x 21/39 T5 EXCEL one4all Ip xitec II		
		2/36 W	71,0	16,1	21,2	25,8	30,0	36,6	43,6	48,6	53,8	59,5	70,9	PCA 2 x 21/39 T5 EXCEL one4all Ip xitec II		
		1/40 W	46,0	8,8	12,0	14,9	17,4	22,2	26,6	30,5	33,6	37,0	46,1	PCA 1 x 21/39 T5 EXCEL one4all Ip xitec II		
		2/40 W	88,7	17,3	23,4	29,4	34,6	43,8	53,1	60,4	67,1	74,5	89,0	PCA 2 x 21/39 T5 EXCEL one4all Ip xitec II		
		1/55 W	64,9	14,5	19,5	24,0	27,0	33,3	39,2	44,9	49,0	53,7	64,4	PCA 1 x 35/49/80 T5 EXCEL one4all Ip xitec II		
		2/55 W	125,6	25,8	35,8	44,7	51,2	64,4	75,8	86,1	94,8	105,2	125,4	PCA 2 x 80 T5 EXCEL one4all Ip xitec II		
			TC-S/E	1/11 W	15,7	6,4	7,5	8,2	8,6	9,8	11,2	12,4	13,0	14,4	15,3	PCA 1 x 11/13 TC EXCEL one4all xitec II
				2/11 W	27,6	8,7	10,4	11,7	13,1	15,3	17,3	19,6	21,1	23,0	27,0	PCA 2 x 11/13 TC EXCEL one4all xitec II
	TC-D/E	1/13 W	15,5	6,4	7,5	7,8	8,5	10,2	11,2	11,9	13,1	13,9	15,0	PCA 1 x 11/13 TC EXCEL one4all xitec II		
		2/13 W	28,2	9,1	11,0	12,6	14,0	16,3	18,1	21,0	22,3	24,1	27,8	PCA 2 x 11/13 TC EXCEL one4all xitec II		
	TC-D/T	1/18 W	20,7	7,0	8,5	10,0	11,1	12,8	14,2	15,6	16,8	18,0	20,2	PCA 1 x 18 TC EXCEL one4all xitec II		
		2/18 W	38,9	11,1	13,6	16,4	18,1	22,2	25,3	28,2	30,7	33,5	37,5	PCA 2 x 18 TC EXCEL one4all xitec II		
		1/26 W	28,4	8,7	10,5	12,4	13,6	15,9	18,5	20,4	22,2	24,0	27,7	PCA 1 x 26-57 TC EXCEL one4all xitec II		
		2/26 W	53,1	14,1	17,4	21,0	23,7	28,5	33,0	37,4	40,7	45,0	52,7	PCA 2 x 26/32/42 TC EXCEL one4all xitec II		
	TC-T/E	1/32 W	33,6	9,4	12,1	14,1	16,0	19,0	22,3	25,0	26,4	29,0	32,4	PCA 1 x 26-57 TC EXCEL one4all xitec II		
		2/32 W	58,4	14,5	19,7	24,5	28,1	34,4	40,0	44,6	47,9	51,7	58,3	PCA 2 x 26/32/42 TC EXCEL one4all xitec II		
		1/42 W	40,7	10,4	13,0	15,6	18,5	22,9	27,7	31,4	35,0	37,1	44,9	PCA 1 x 26-57 TC EXCEL one4all xitec II		
		2/42 W	75,4	15,4	21,8	27,4	31,8	40,5	48,5	55,6	60,1	65,2	74,5	PCA 2 x 26/32/42 TC EXCEL one4all xitec II		
	TC-DD	1/28 W	31,0	8,9	10,6	12,6	13,9	16,6	18,9	21,6	23,6	25,8	30,5	PCA 1 x 28 TC-DD EXCEL one4all xitec II		



## B Festlegen der Batteriegröße (OGiV-Blockbatterien)

Batterie Typ	Systemspannung	Max. DC-Systemleistung inklusive 25 % normativ vorgeschriebener Alterungsreserve (EN 50 171 - 6.12.4)							Abmessungen L x B x H [mm]	Blockgewicht [kg]	Pol-Anschluss
		[V]	8 h	5 h	3 h	2 h	1 h	0,5 h			
ONLITE central eBox ACCU SET PB/12	7,2 Ah	216	131	178	274	381	656	1 085	151 x 65 x 94	45	MP 6,3
	12 Ah	216	233	324	487	640	1215	1 993	151 x 98 x 95	70	MP 6,3
	24 Ah	216	479	697	1 040	1 490	2 730	3 750	166 x 175 x 125	162	MP 6,3

## C Erheben der Lüftungsbedingungen

Batterie Typ	Batteriekapazität [Ah] C <sub>10</sub> bei 1,8 V pro Zelle			
		7,2 Ah	12 Ah	24 Ah
Erforderlicher Luftvolumenstrom bei künstlicher Lüftung [m <sup>3</sup> /h]		0,04	0,07	0,13
Querschnittsfläche der Lüftungsöffnungen bei natürlicher Lüftung [cm <sup>2</sup> ]		1,06	1,81	3,63

Daten für die Belüftung von Batterieräumen nach EN 50272-2 (bei I Gas 1 = Ladungserhaltung)

## D Anschlusswerte der ONLITE central eBox MS1200 und MS1700

	Gesamtanschlussleistung [VA] <sup>2)</sup>
	5500
Absicherung [A]	25
Lasttrenner / Vorsicherung <sup>1)</sup>	1-phasig
Abschaltvermögen AC [min]	
Italien	4,5 kA
Europa	6,0 kA
Abschaltvermögen AC	AC 50 kA bei 400 V DC 8 kA bei 250 V (DC)
Max. AC Kurzschlussstrom I <sub>cc</sub>	< 1 kA

<sup>1)</sup> Leitungsschutzschalter Typ „C“ oder Schmelzdrahtsicherung NeoZed D02

<sup>2)</sup> Bei Vollausbau mit 30 Stromkreisen und maximaler Ausgangsleistung je Stromkreis

## E Anschlusswerte der ONLITE central eBox SUB Station

	Anschlusswerte
Max. Anzahl an externen SUB-Stationen	4
Absicherung je SUB-Station	8 A
Max. Leistung eines SUB-Verteilers	1000 VA / 750 W
Kabelempfehlung <sup>1)</sup>	5-adrig feuerfest (L / N / PE / B+B-) <sup>2)</sup>
Querschnitt	Leitungslängenabhängig (max. 4 mm <sup>2</sup> )

<sup>1)</sup> Jede SUB-Station muss linienförmig zur ONLITE central eBox MS1200 und MS1700 verdrahtet werden, „schleifen“ nicht erlaubt.

<sup>2)</sup> Werden anstelle einer Zuleitung zwei getrennte Leitungen verwendet so sind zwei 3-polige Kabel zu verwenden. Ausgangsleistung je Stromkreis.

## F Stromkreisabgänge ONLITE central eBox

	Stromkreisabgänge
Max. Anzahl an Doppelstromkreismodulen	15 (gesamt 30 Stromkreise) <sup>1)</sup>
Absicherung je Stromkreismodul [A]	3,15 <sup>2)</sup>
Max. Leistung eines Stromkreises	420 VA / 200 W
Kabelempfehlung <sup>1)</sup>	5-adrig bei OCM NDA (L / N / PE / DA / DA) 3-adrig bei OCM NSI und OCM NPS (L / N / PE)
Querschnitt	Leitungslängenabhängig (max. 2,5 mm <sup>2</sup> )

<sup>1)</sup> Je SUB-Station 3 Doppelstromkreise

<sup>2)</sup> 60% belastbar laut Norm entspricht 1,9 A

## G DALI-Leitungslängen

	Leitungslänge DALI-Steuerleitung [m]				
		300	200	150	100
Empfohlener CU-Querschnitt mit Standard Leitungsmaterial [mm <sup>2</sup> ]		1,5	1,0	0,8	0,5

Nach Möglichkeit sollte ein Standard-CU-Querschnitt von 1,5 mm<sup>2</sup> gewählt werden, um eine optimale Ausdehnung zu erhalten.

## H Leitungslängen im Systembus

Leiterquerschnitt [mm <sup>2</sup> ]	Maximale Länge der Systembusleitung [m]	
	350	500
2 x 0,75		2 x 1,5



## **ONLITE central CPS \***

Projektspezifisch angepasstes und vernetztes Zentralbatteriesystem



\* Zentrale Stromversorgungssysteme nach EN 50171  
• Central Power Supply System (CPS)  
Leistungunbegrenzt einsetzbar

### **Geringer Planungsaufwand**

- Übersichtlich und klar strukturierte Produktpalette
- Einbindung ins Lichtmanagement mit hohem technischen und wirtschaftlichen Nutzen
- Projektspezifische Lösungen durch modulares System
- Volle Funktionalität im Standard erübrigt zusätzliche Software oder Module

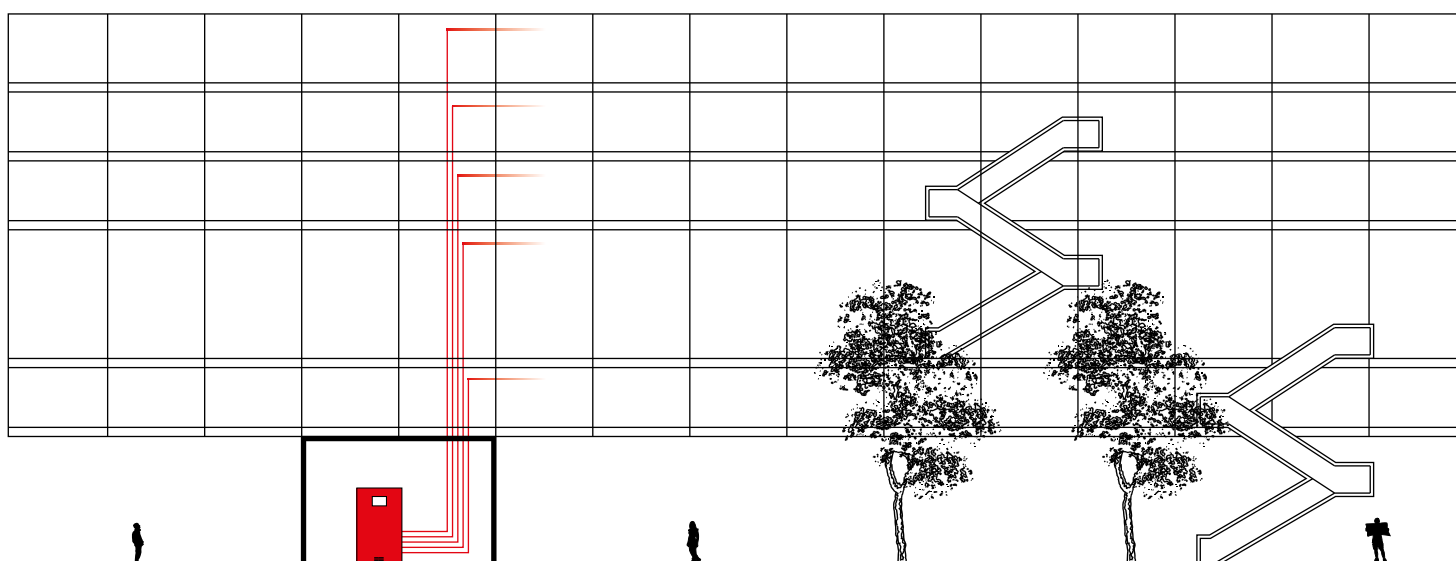

### Optimale Planungsfreiheit

- Individuelle Schaltungsart je Leuchte, auch innerhalb eines Stromkreises
- Kombination von Stromkreis- und Einzelleuchtenüberwachung in einer Anlage
- Einfache Projektierung, dank kompetenter Planungsunterstützung und umfangreicher Planungstools

### Komfort auf allen Ebenen

- Einfache und gut verständliche Bedienung über einen abnehmbaren Touch-PC
- Abruf der Anlageninformation über Internet und webbrowserbasierende Software
- Vollautomatische Durchführung und Dokumentation der Funktions- und Betriebsdauertests

# ONLITE central CPS

## Notlichtsystem nach Maß

Basierend auf einem modularen System wird jede Zentralbatterieanlage projektspezifisch aufgebaut. Dadurch werden Lösungen geschaffen, die in Bezug auf Kosten und Funktionalität der Anlage optimiert sind. Der modulare Aufbau von ONLITE central CPS garantiert für jedes Projekt eine maßgeschneiderte Lösung, bei der das Verhältnis zwischen Funktionalität und Kosten konsequent optimiert werden kann.

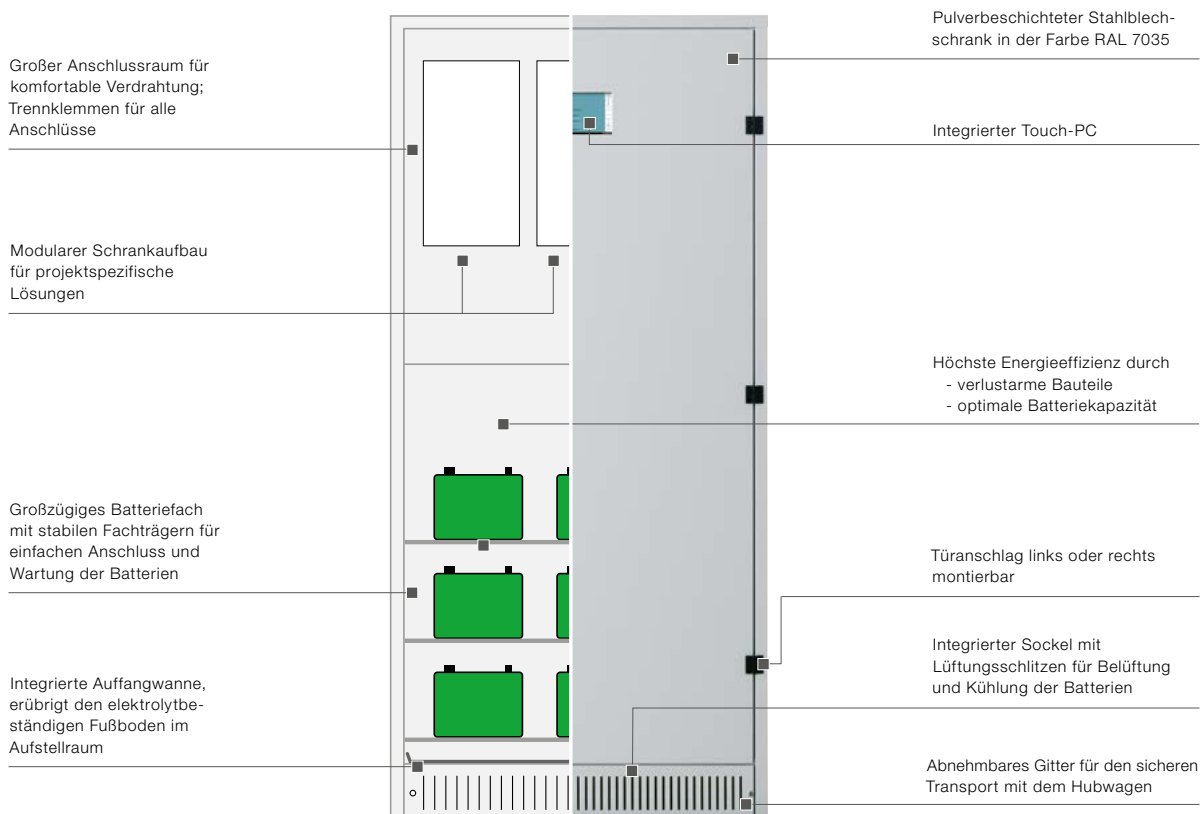



# ONLITE central CPS

## Anwendungsbeispiele von Kompakt- und Hauptstation

### CPS K

#### Die Kompaktstation

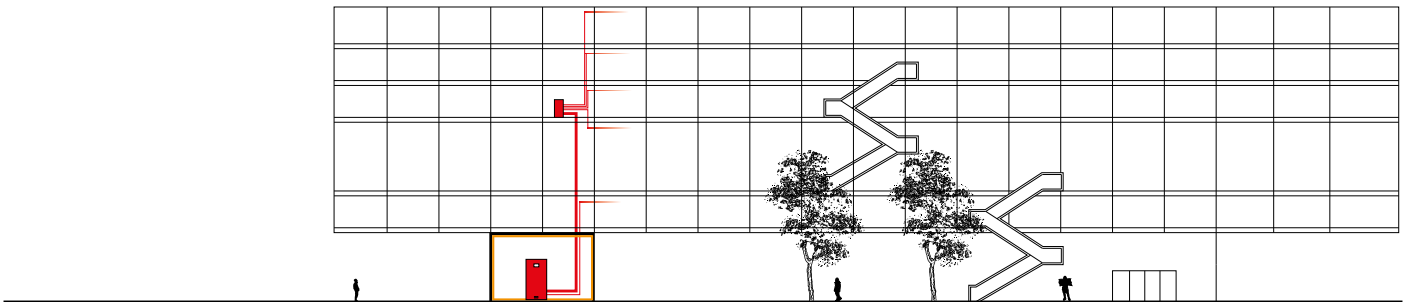

Im Hauptverteiler der Sicherheitsstromversorgung ist neben der internen Steuerung und den Stromkreismodulen auch die Batterie bis zu einer Kapazität von max. 75 Ah untergebracht. Zudem können auch Abgangssicherungen zu externen Unterverteilern der Sicherheitsbeleuchtung berücksichtigt werden. Kompakt- oder Kombi-stationen werden bevorzugt in mittelgroßen Objekten eingesetzt.

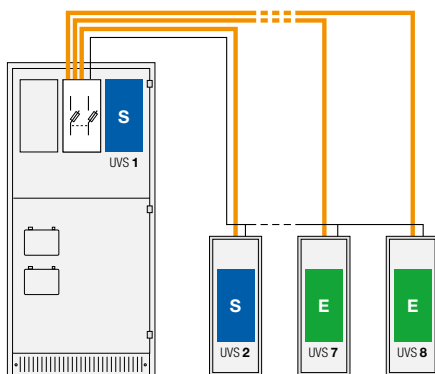

- 7 Ah
- 12 Ah
- 17 Ah
- 24 Ah
- 28 Ah
- 33 Ah
- 45 Ah
- 55 Ah
- 75 Ah

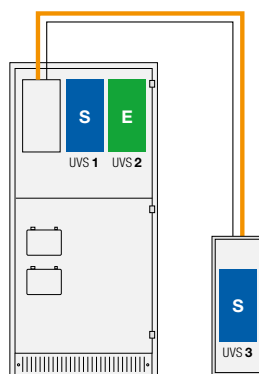

- 7 Ah
- 12 Ah
- 17 Ah
- 24 Ah
- 28 Ah
- 33 Ah
- 45 Ah
- 55 Ah
- 75 Ah

Jede interne oder externe Unterstation (UVS) kann als **S** Stromkreis- oder **E** Einzeleuchtenüberwachung ausgewählt werden.

## CPS H Die Hauptstation

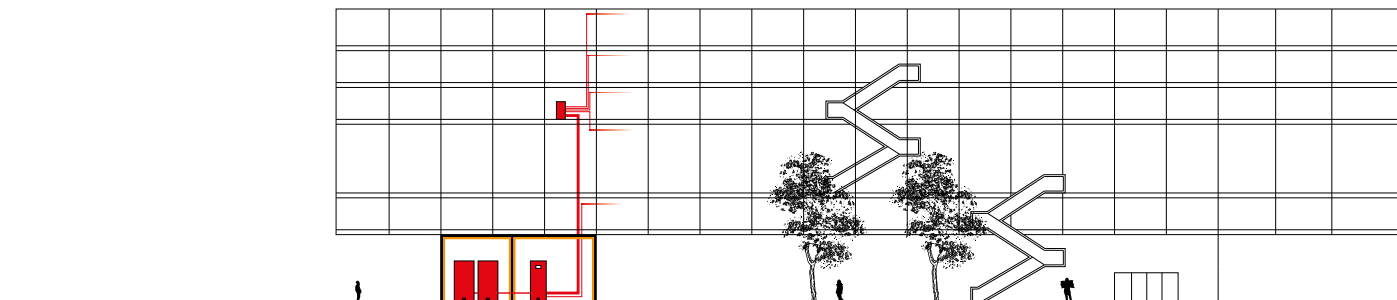

Die Hauptstation beinhaltet die interne Steuerung, wahlweise interne Stromkreismodule und Abgänge zu den Unterstationen der Sicherheitsbeleuchtung. Im Vergleich zur CPS K sind die Batterien in externen Batterieschränken (Leistung pro Schrank bis zu 150 Ah; max. 2 Schränke) oder auf einem Batteriestell untergebracht. Solche Hauptstationen mit externem Batteriesatz kommen in Großobjekten vor. Bei größerem Leistungsaufwand (> 25–30 kW) können mehrere autarke Systeme eingesetzt werden.

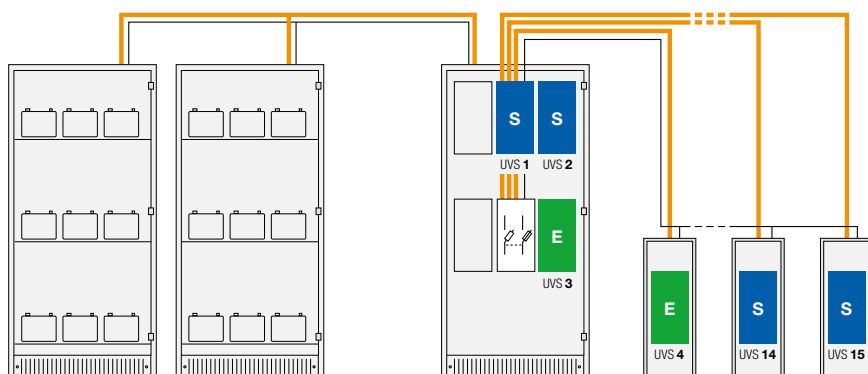

Jede interne oder externe Unterstation (UWS) kann als **S**tromkreis- oder **E**inzellichtüberwachung ausgewählt werden.

# ONLITE central CPS

## Systemübersicht



**CPS K**  
Kompaktstation



**CPS H**  
Hauptstation

<b>Stromkreise</b> (max. 20 Leuchten)	1) bis 40 interne + 20 externe 2) bis 20 interne + 140 externe	bis 60 interne + 240 externe
<b>Maximale Leuchtenanzahl</b>	1) 1200 Stück * 2) 3200 Stück *	6000 Stück *
<b>Netzanschluss</b>	5-polig 3 x 400 V	5-polig 3 x 400 V
<b>Netzbetrieb</b>		
<b>Ausgangsleistung AC gesamt</b>	7–30 kVA	30 kVA
<b>Ausgangsleistung AC je Stromkreis max.</b>	1300 VA	1300 VA
<b>Ausgangsleistung AC je 20 Stromkreise (pro UVS)</b>	4700 VA	4700 VA
<b>Notbetrieb</b>		
<b>Ausgangsleistung DC gesamt</b>	7,6 kW [1 h]* 3,3 kW [3 h]*	22,7 kW [1 h]* 10 kW [3 h]*
<b>Ausgangsleistung DC je Stromkreis max.</b>	1300 W	1300 W
<b>Ausgangsleistung DC je 20 Stromkreise (pro UVS)</b>	4700 W	4700 W
<b>Autonomiezeit 1–8 h</b>	18x 12 V / 7–75 Ah untergebracht im Kombischrank	18x 12 V bis 200 Ah untergebracht im separaten Batterieschrank oder Gestell

\* inkl. 25 % Alterungsreserve der Batterie

Um mit möglichst wenigen Komponenten die Anforderungen an ein Zentralbatteriesystem vollumfänglich abzudecken, verfügt jedes ONLITE central CPS über die volle Funktionalität. Zusätzliche Software oder Module sind nicht erforderlich. In die Leuchte müssen keine separaten Bausteine eingesetzt werden, da jede DALI-Leuchte als einzeln überwachbare und steuerbare Sicherheitsleuchte eingesetzt wird. Zudem wird der Aufwand für Inbetriebnahme, Überprüfung und Wartung der Anlage reduziert. Das Herzstück dafür ist der große, abnehmbare Touch-PC. Er ermöglicht zum Beispiel eine einfache Ein-Mann-Inbetriebnahme oder die übersichtliche Visualisierung des Anlagenstatus.

### Eigenschaften

- Leistung im Notbetrieb von 1–30 kW
- Bis zu 300 Stromkreise, jeweils für 20 Sicherheitsleuchten (Die Höchstzahlen beruhen allein auf den technischen Spezifikationen. Es muss den vor Ort geltenden Gesetzen, Normen und Richtlinien Rechnung getragen werden)
- Bis zu 12 externe Unterstationen pro Hauptstation (CPS H)
- Mischbetrieb innerhalb eines Stromkreises ist möglich
- Bis zu 240 (optional) frei zuordenbare Schalteingänge
- Webbrowserbasierende Bedienoberfläche







**CPS U E60**  
Feuerfeste Unterstation



**CPS U E00**  
Unterstation

	20	20
	4700 VA 1300 VA 4700 VA	4700 VA 1300 VA 4700 VA

## ONLITE central CPS

Jede DALI-Standard-Leuchte ist auch eine Sicherheitsleuchte

### ONLITE central CPS und LED-Systeme



Einen klaren Vorteil bietet die Kombination aus ONLITE central CPS und innovativen LED-Sicherheits- und Sicherheitszeichenleuchten. Durch den Einsatz effizienter LED-Leuchten, mit einer Lichtverteilung die ideal auf die Bedürfnisse der Sicherheitsbeleuchtung abgestimmt ist, wird die Anschlussleistung auf ein Minimum begrenzt. Dadurch reduzieren sich die notwendigen Batteriekapazitäten und die Baugrößen der Versorgungssysteme deutlich. Die Kommunikation zwischen CPS-System und LED-Leuchten basiert auf DALI und ermöglicht somit eine individuelle Steuerung und Überwachung für jede Leuchte. Die Sicherheitsbeleuchtung kann vollkommen unabhängig von der Allgemeinbeleuchtung betrieben werden.

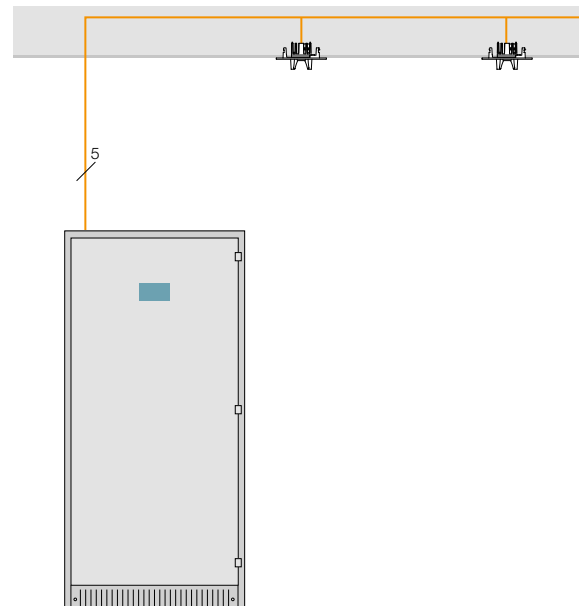

## ONLITE central CPS

Jede DALI-Standard-Leuchte ist auch eine Sicherheitsleuchte

ONLITE central CPS und  
Allgemeinbeleuchtung



Jede DALI-Standard-Leuchte ist als einzeln steuer- und überwachbare Sicherheitsleuchte einsetzbar. Dazu müssen keine zusätzlichen Module in die Leuchte eingebaut werden und auch die Funktionalität der Allgemeinbeleuchtung bleibt vollumfänglich erhalten. Das vereinfacht die Projektierung, reduziert die Kosten und den Arbeitsaufwand und macht auch die Leuchtenauswahl einfach. Als Leuchte aus dem Standardprogramm ist auch die Sicherheitsleuchte schnell verfügbar.

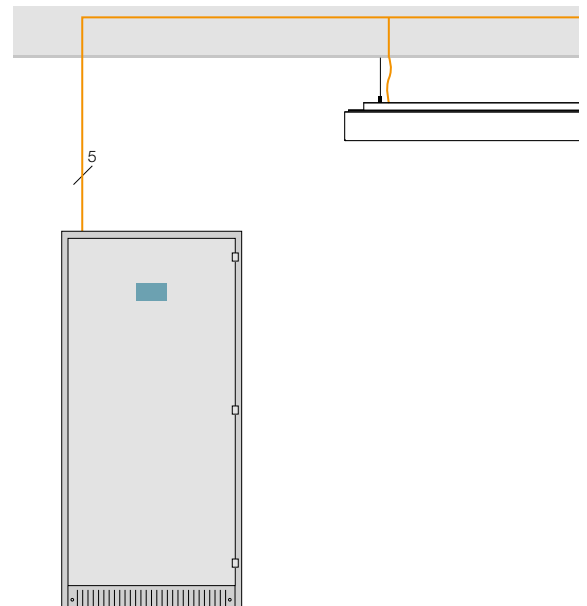

## ONLITE central CPS

Eine Systemzentrale für Bedienung, Visualisierung und Vernetzung

ONLITE central CPS setzt neue Maßstäbe in der Überwachung und Visualisierung von Notlichtsystemen. Ein sieben Zoll großer und LED-hinterleuchteter WVGA Colour-Touch-PC im Format 16 : 9 visualisiert die komplette Anlage. Touch and control: Mit höchstens drei Berührungen stehen die einzelnen Leuchtendaten und Statusanzeigen zur Verfügung. Alle Ereignisse werden in Form eines Prüfbuches auf der integrierten SD-Karte für mindestens drei Jahre aufgezeichnet.

### Ethernet – WLAN – Internet Vernetzbarkeit ist Standard

Jedes ONLITE central CPS-Modul ist über das Ethernet webbrowsersbasiert und daher ohne zusätzliche Software visualisierbar. So lässt sich die Anlage über jeden Computer von der Ferne verwalten.



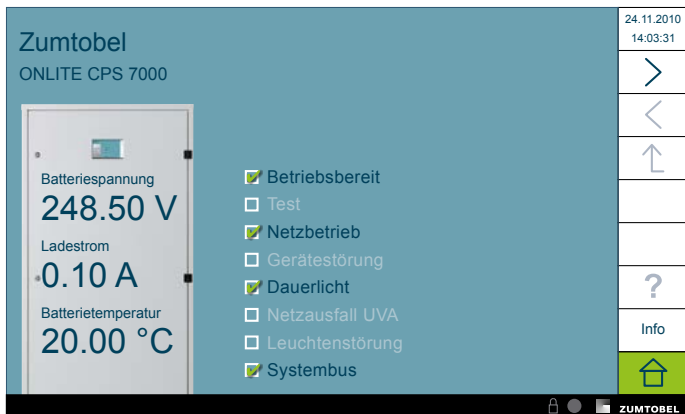

**Anlagenzustand**

Übersichtliche Statusanzeige, unter anderem von Systemspannung und Batterietemperatur. Fehler werden im Klartext angezeigt und optisch signalisiert.



**Details zu Unterstationen**

Jede der 3 internen und 12 externen Unterstationen lässt sich auf dem zentralen Touch-PC visualisieren. Das vereinfacht die Aufgabe des Wartungsbeauftragten, den Überblick über die gesamte Anlage zu bewahren.

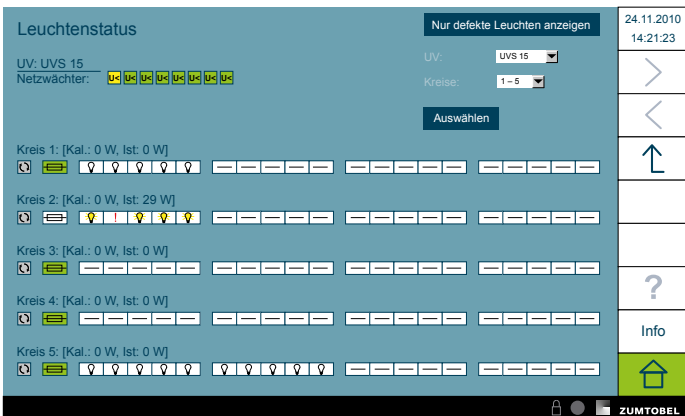

**Details zum Leuchtenstatus**

Auch jede einzelne Leuchte wird in der Zentrale visualisiert. Neben der optischen Fehleranzeige stehen weitere Zusatzinformationen zur Verfügung. Der Touch-PC gibt Auskunft über Standort, Leuchtmittelart und Wattage, Schaltungsart und Adresse jeder einzelnen Leuchte.



## ONLITE central CPS

### Mobiler Touch-PC für die Inbetriebnahme

Neben den Hauptaufgaben der Anlagendokumentierung und Visualisierung bietet die herausnehmbare Einheit mit LED-Hinterleuchtung auch wesentliche Vorteile bei der Inbetriebnahme des ONLITE central CPS-Systems. Das Bedien- und Steuergerät kann nicht nur an der Zentrale, sondern auch an jeder Unterstation angesteckt werden – zum Beispiel für die lokale Inbetriebnahme. Dazu ist jeder Schrank mit einer vierpoligen Steckerleiste ausgerüstet. Zwei Adern übernehmen die 24 V-Stromversorgung, zwei die Datenverbindung.



Eine lange Reihe von Anschlüssen lässt auf eine breite Palette an inneren Werten schließen: Der ohne rotierende Teile und daher sehr robust aufgebaute Touch-PC ist mit einem Windows CE Pro-Betriebssystem und einer SD-Speicherkarte mit 512 MB Speicherkapazität ausgestattet. 24 V-Versorgungsspannung und Steuerbus erfolgen in ein- und demselben Kabel.

### Freie Topologie

In der Standardausführung „Freie Topologie“ lassen sich Leitungslängen der Systemsteuerung von 500 m Gesamtlänge der Busleitung realisieren. Maximal 320 m zwischen beliebigen Knoten.

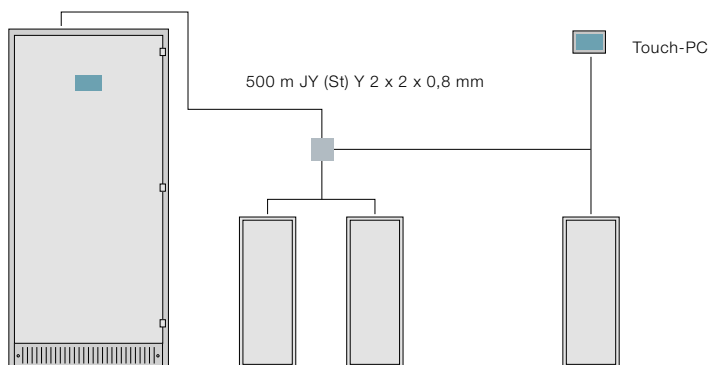

### Linien Topologie

Durch das richtige Setzen der Abschlusswiderstände (■) lässt sich die Leitungslänge der Systemsteuerung auf bis zu 900 m erhöhen.

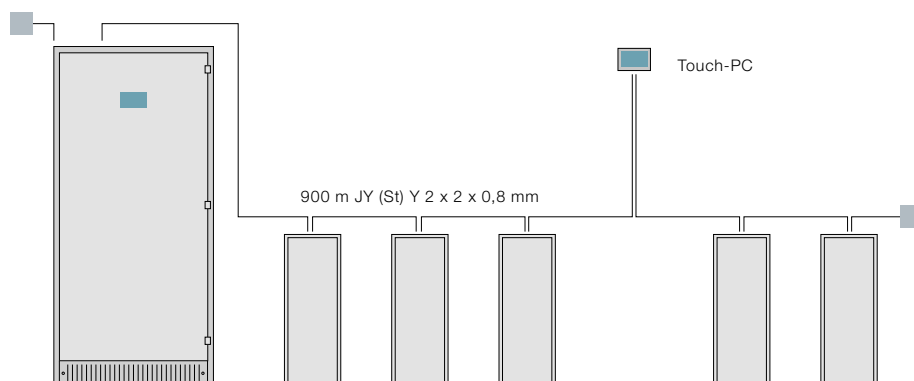

### Leuchtenadressierung per Funknetz

Über Webservices stehen sämtliche Anlageninformationen überall im Netzwerk zur Verfügung. Neben dem Anlagenstatus können die Sicherheitsleuchten auch einfach und schnell, optisch adressiert werden. Bestmögliche Bewegungsfreiheit wird durch eine kombinierte Powerline und WLAN Strecke erreicht. Durch den Einsatz von Repeatern sind auch Funklöcher ausgeschlossen. Diese Ein-Mann-Inbetriebnahme spart Kosten und Zeit.

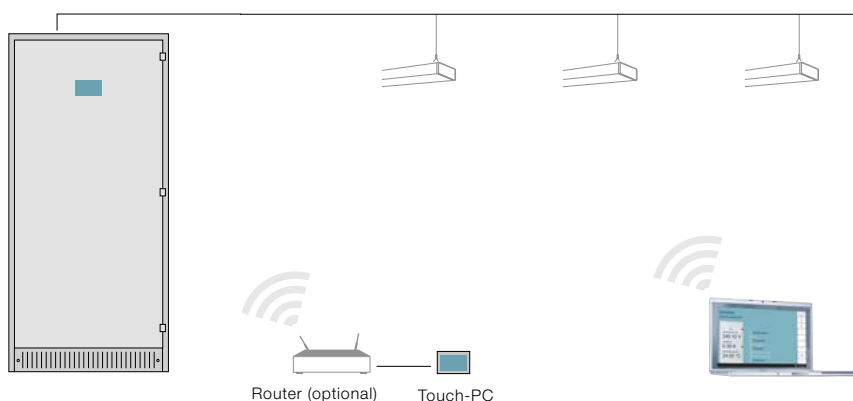

---

## Stromkreisüberwachung

Die Stromkreisüberwachung wird vor allem in großflächigen Gebäuden mit durchgängigen Beleuchtungskonzepten eingesetzt. Typisch dafür sind Industriehallen und Parkgaragen. In Endstromkreisen mit Leuchten ähnlicher Wattagen ist schon ein Stromkreisfehler von 10 % lokalisierbar.

- Einfache Planung und Inbetriebnahme
- Einsatz von Standardleuchten mit EVG
- Geringere Investitionskosten, jedoch eingeschränkte Funktionalität

---

## Einzelleuchtenüberwachung

In variantenreich beleuchteten Bauten wie Einkaufszentren, Kliniken oder Museen wird die Einzelüberwachung bevorzugt. Zum Einsatz kommen adressier-, schalt- und dimmbare Standardleuchten mit DALI-Vorschaltgeräten. Ohne zusätzliche Bausteine kann hier auch der gewünschte Notstro-Notbetrieb sprich die eingebaute Security-Funktion auch beim AC-Notbetrieb an. Das garantiert eine durchgängige Funktionalität, auch bei Unterbruch oder Kurzschluss der Steuerleitung.

- Maximale Sicherheit
- Geringere Betriebskosten
- Höchste Funktionalität

---

## Stromkreisüberwachung mit LUXMATE LITENET

Mit LUXMATE LITENET als führendem Lichtsystem, wie es vor allem in großen Bürogebäuden zum Einsatz kommt, kann auf einen Großteil der ONLITE central CPS Hard- und Software zur Leuchtenüberwachung verzichtet werden. Eine stromkreisüberwachte Anlage reicht aus, die Einzelüberwachung der Leuchten übernimmt LITENET. So muss auch bei der Inbetriebnahme jede Sicherheitsleuchte nur einmal adressiert werden.

- Maximaler Komfort und Flexibilität
- Viele der ONLITE central CPS-Funktionen sind bereits im Lichtmanagementsystem LUXMATE LITENET integriert
- Einfache Inbetriebnahme





# ONLITE central CPS

Variable Überwachung – alles ist möglich

Je nach Anwendung kann sich die Überwachung von Stromkreisen oder einzelnen Leuchten als sinnvoll erweisen. ONLITE central CPS geht auf die spezifischen Gegebenheiten ein, jede Station kann in beiden Schaltungsarten ausgeführt werden. Der modulare Systemaufbau ermöglicht sogar eine Mischung von stromkreis- und einzelleuchtenüberwachten Modulen innerhalb einer Anlage. Je nach Ausführung des jeweiligen Verteilerschranks stehen zwischen einem und drei Felder für Überwachungs-Module zur Verfügung. Diese Felder können entweder mit Modulen für kreisweite oder Einzelleuchtenüberwachung ausgestattet werden. Jedes Modul kann mit 1–20 Stromkreisen bestückt werden.

	S	E
	Modul für Stromkreisüberwachung	Modul für Einzelleuchtenüberwachung
Stromkreise	1–20	1–20
Leuchtenanzahl*	1–400	1–400
Max. Leistung (W)	4700	4700
Max. Leistung pro Stromkreis (W)	1300	1300
Sicherung pro Stromkreis (A)	10	10
Abgangsklemmen (mm <sup>2</sup> )	4	4
Digitale potentialfreie Eingänge	8–16	8–16

\* Die Höchstzahlen beruhen allein auf den technischen Spezifikationen. Es muss den vor Ort geltenden Gesetzen, Normen und Richtlinien Rechnung getragen werden."

CPS K

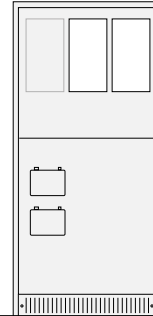

Jedes der zwei Felder kann mit einem Modul für die Stromkreisüberwachung oder die Einzelleuchtenüberwachung ausgestattet werden.

CPS H  
850 mm

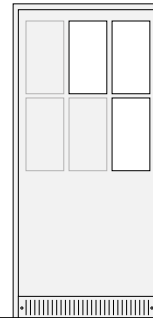

Jedes der drei Felder kann mit einem Unterverteiler für die Stromkreisüberwachung oder die Einzelleuchtenüberwachung ausgestattet werden.

CPS H  
600 mm



Jedes der zwei Felder kann mit einem Unterverteiler für die Stromkreisüberwachung oder die Einzelleuchtenüberwachung ausgestattet werden.

CPS U E60



Der Unterverteiler kann entweder für die Stromkreisüberwachung oder die Einzelleuchtenüberwachung ausgestattet werden.

CPS U E00



Der Unterverteiler kann entweder für die Stromkreisüberwachung oder die Einzelleuchtenüberwachung ausgestattet werden.

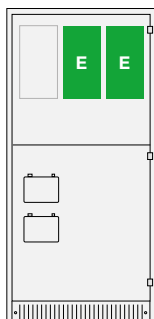

Beispiel  
**Einzelleuchtenüberwacht**

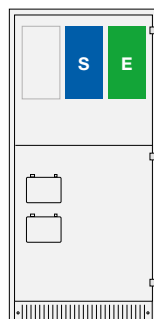

Beispiel  
**Kombination**

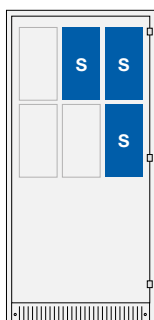

Beispiel  
**Stromkreisüberwacht**

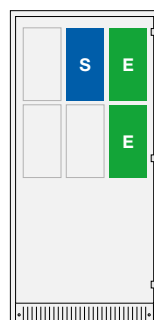

Beispiel  
**Kombination**

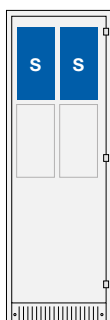

Beispiel  
**Stromkreisüberwacht**

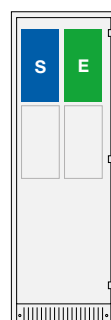

Beispiel  
**Kombination**



Beispiel  
**Einzelleuchtenüberwacht**



Beispiel  
**Stromkreisüberwacht**

## ONLITE central CPS

Große Auswahl an leistungsfähigen Batterieblöcken



### Laut EN 50 272 sind zuverlässige OGIV-Blockbatterien für ortsfeste Anwendungen vorgeschrieben.

Als verschlossene, wiederaufladbare Batterien in High-Rate-Ausführung entsprechen sie der derzeit modernsten Bauweise. Mit über 10 Jahren Design-Life bei 20 °C entsprechen sie der EUROBAT-Klasse „High Performance“. Das für die Montage notwendige Zubehör wird mitgeliefert.

### EUROBAT-Klasse „High Performance“ mit 10 Jahren Design-Life bei 20 °C

Lebensdauer  
(Jahre)

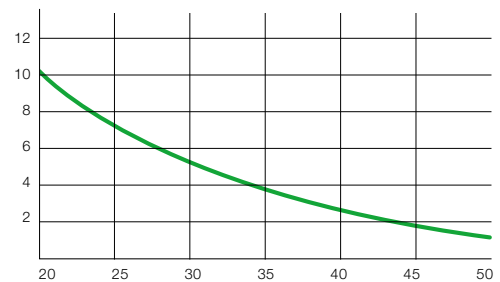

Umgebungstemperatur  
(°C)

Tabelle für die Batterieauswahl

Batterietyp	Blockspannung V	Kapazität (Ah) 25 °C, 1,8 V / Zelle			Abmessungen L x B x H mm	Gewicht kg	Polanschluss
		8 h	3 h	1 h			
12-7,2	12	6,7	5,3	4,8	151 x 65 x 94	2,5	Faston
12-12	12	11,5	9,0	8,2	151 x 65 x 95	3,9	Faston
12-17	12	16,4	15,6	13,8	181 x 77 x 167	5,9	M5
12-24	12	23,2	21,7	17,4	166 x 175 x 125	9,0	M5
12-28	12	27,3	24,9	20,9	165 x 125 x 175	9,7	M5
12-33	12	32,0	27,7	22,9	195 x 130 x 168	11,7	M6
12-45	12	42,9	36,3	29,0	197 x 165 x 170	14,8	M6
12-55	12	54,1	47,0	38,7	229 x 138 x 208	18,0	M6
12-75	12	70,3	57,9	46,2	258 x 166 x 215	24,0	M6
12-80	12	76,9	65,1	53,9	350 x 167 x 179	26,2	M6
12-90	12	86,7	72,6	60,5	306 x 169 x 214	30,0	M6
12-100	12	98,2	86,1	70,0	330 x 171 x 222	33,0	M6
12-120	12	118,1	104,5	81,5	410 x 176 x 277	37,7	M8
12-134	12	138,0	123,6	100,9	341 x 173 x 283	44,8	M8
12-150	12	146,1	124,9	130,0	485 x 172 x 240	46,4	M8
12-190	12	175,0	124,0	130,0	522 x 238 x 223	64,8	M8
12-200	12	198,1	175,3	143,7	522 x 238 x 223	67,0	M8

Ladeerhaltungsspannung 2,3 V/Zelle  
Temperaturkompensation  $\pm 20$  mV / 1 °C

#### Technische Daten

- High-Rate Gitterplatten (Blei und Kalzium)
- Glasfaser-Vliestechnik
- Kapazität von 7–200 Ah in 12 V-Blöcken
- Gehäuse und Deckel in ABS
- Versenkte Pole mit Messingkern, innen verschraubbar
- Normkonform entsprechend DIN EN 60896-21:2004
- Extrem gasungsarm
- Niedrige Selbstentladung
- 100 % recyclebar
- Kein Gefahrgut für Straße, Schiene, Luft- und Binnen-Schiffahrt
- Wartungsfrei
- Lagerung bei 20 °C an einem trockenen, sauberen Ort und maximal 3 Monate ohne Ausgleichladung

#### Planungs- und Aufstellungshinweis für Batterien

Um die volle Leistungsfähigkeit einer Batterie zu sichern, sollte die Batterietemperatur zwischen minimal +5 °C und maximal +30 °C liegen. Optimal ist die Nenntemperatur von 20 °C. Die Temperaturdifferenz zwischen Zellen oder Blöcken in einem Batteriestrang darf 5 °C (5 °Kelvin) nicht überschreiten. Auf einen elektrolytbeständigen Fußboden im Aufstellungsraum, oder der Einsatz von säurefesten Wannen in den Schränken kann verzichtet werden, da auslaufsichere Batterien nach DIN EN 50272-2:2001 eingesetzt werden.



# ONLITE central CPS

## Systemtopologie

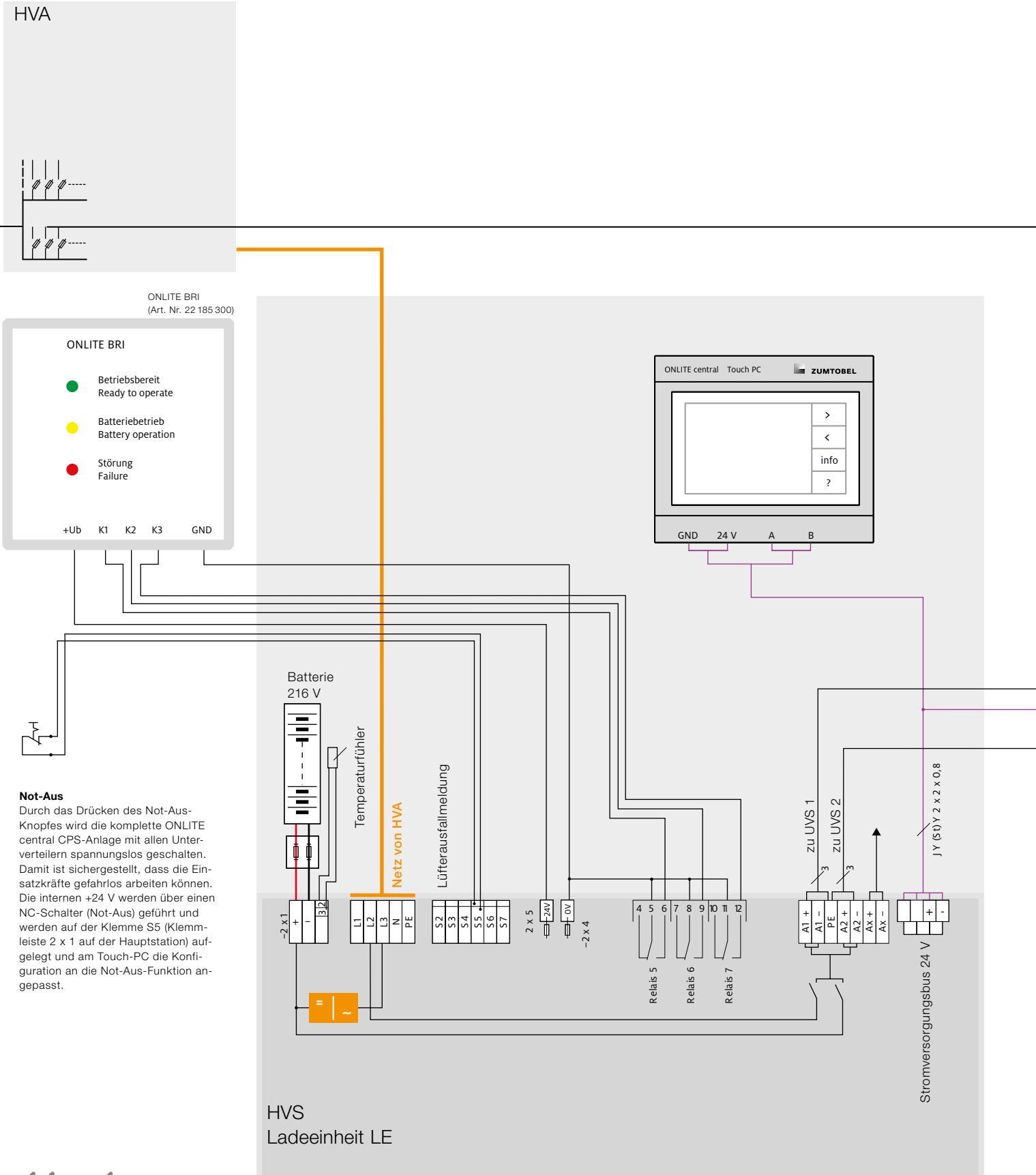

### Not-Aus

Durch das Drücken des Not-Aus-Knopfes wird die komplette ONLITE central CPS-Anlage mit allen Unterverteilern spannungslos geschaltet. Damit ist sichergestellt, dass die Einsatzkräfte gefahrlos arbeiten können. Die internen +24 V werden über einen NC-Schalter (Not-Aus) geführt und werden auf der Klemme S5 (Klemmleiste 2 x 1 auf der Hauptstation) aufgelegt und am Touch-PC die Konfiguration an die Not-Aus-Funktion angepasst.



UVA 1

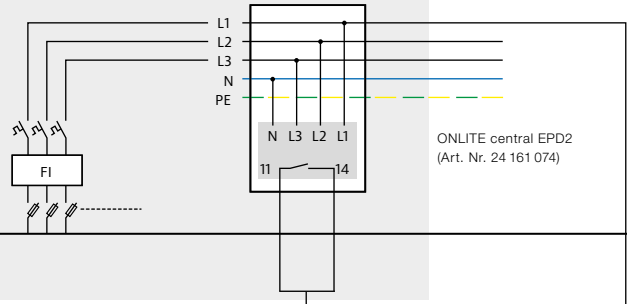

UVA 2

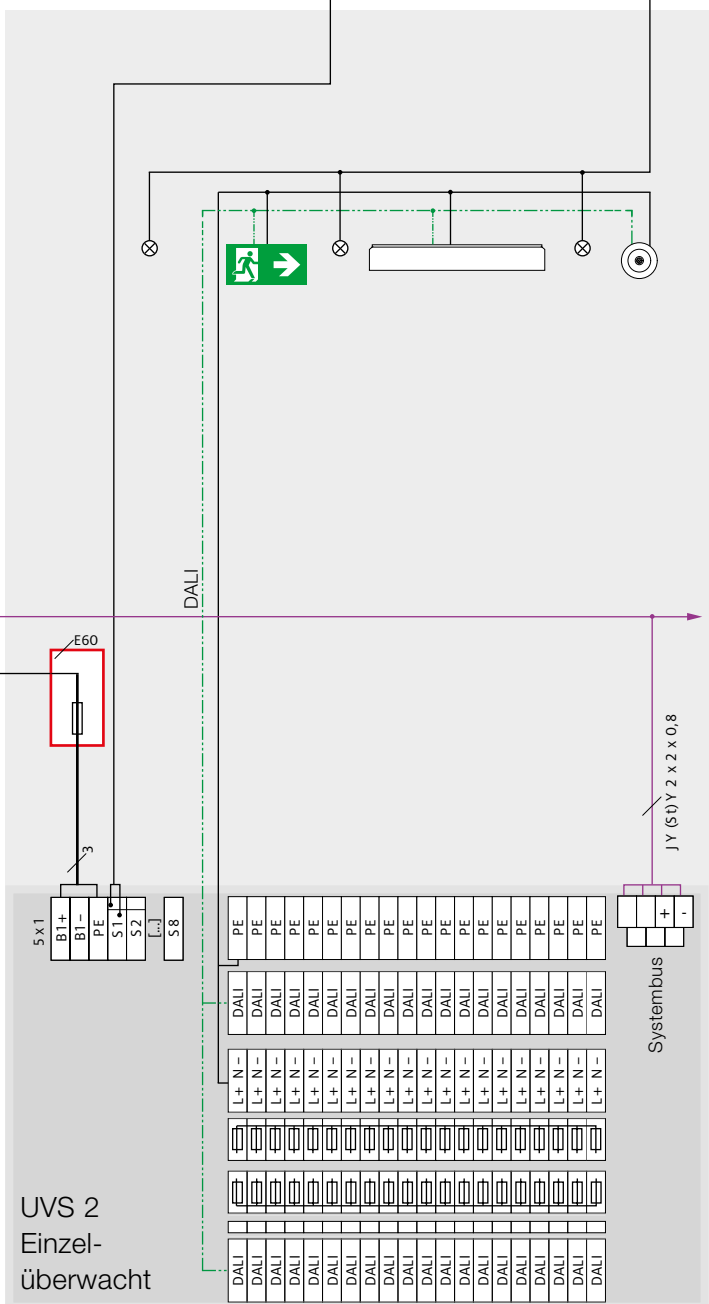
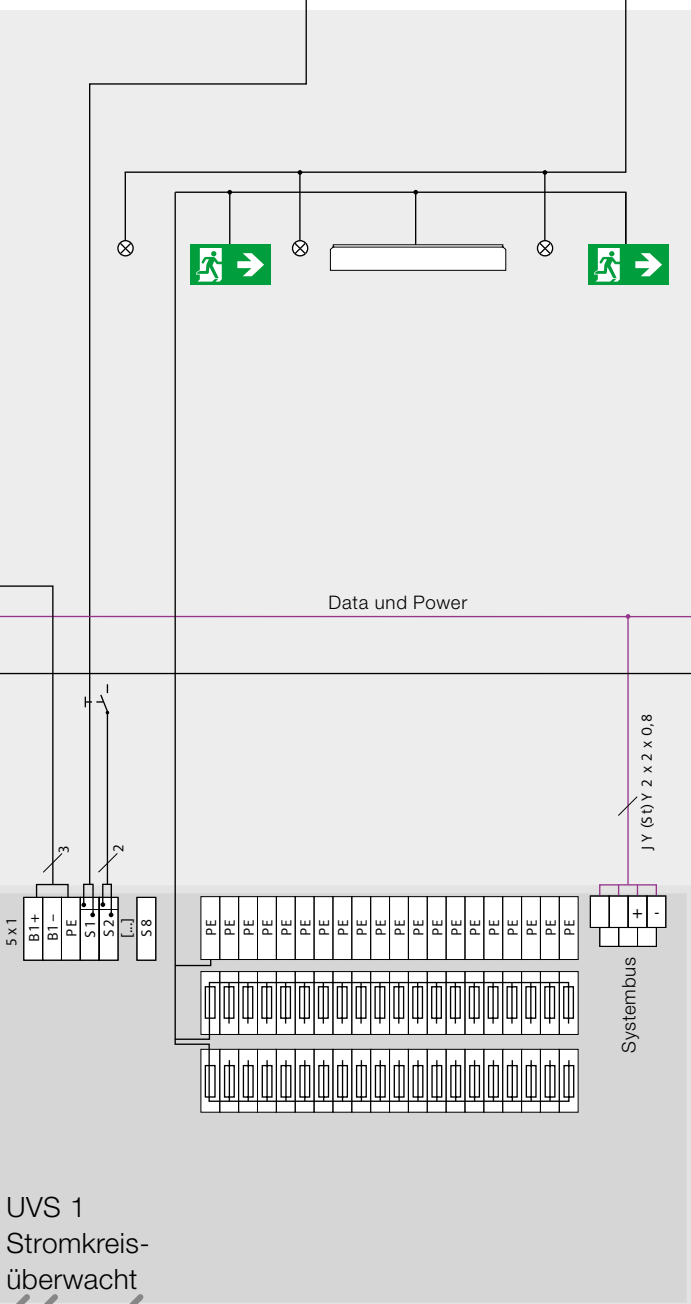
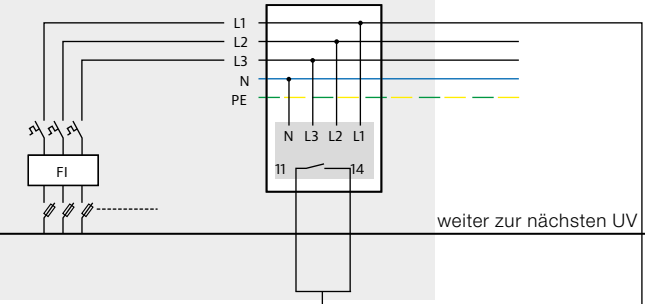

# ONLITE central CPS Planungshinweise

## Sicherheitsbeleuchtung als Insellösung

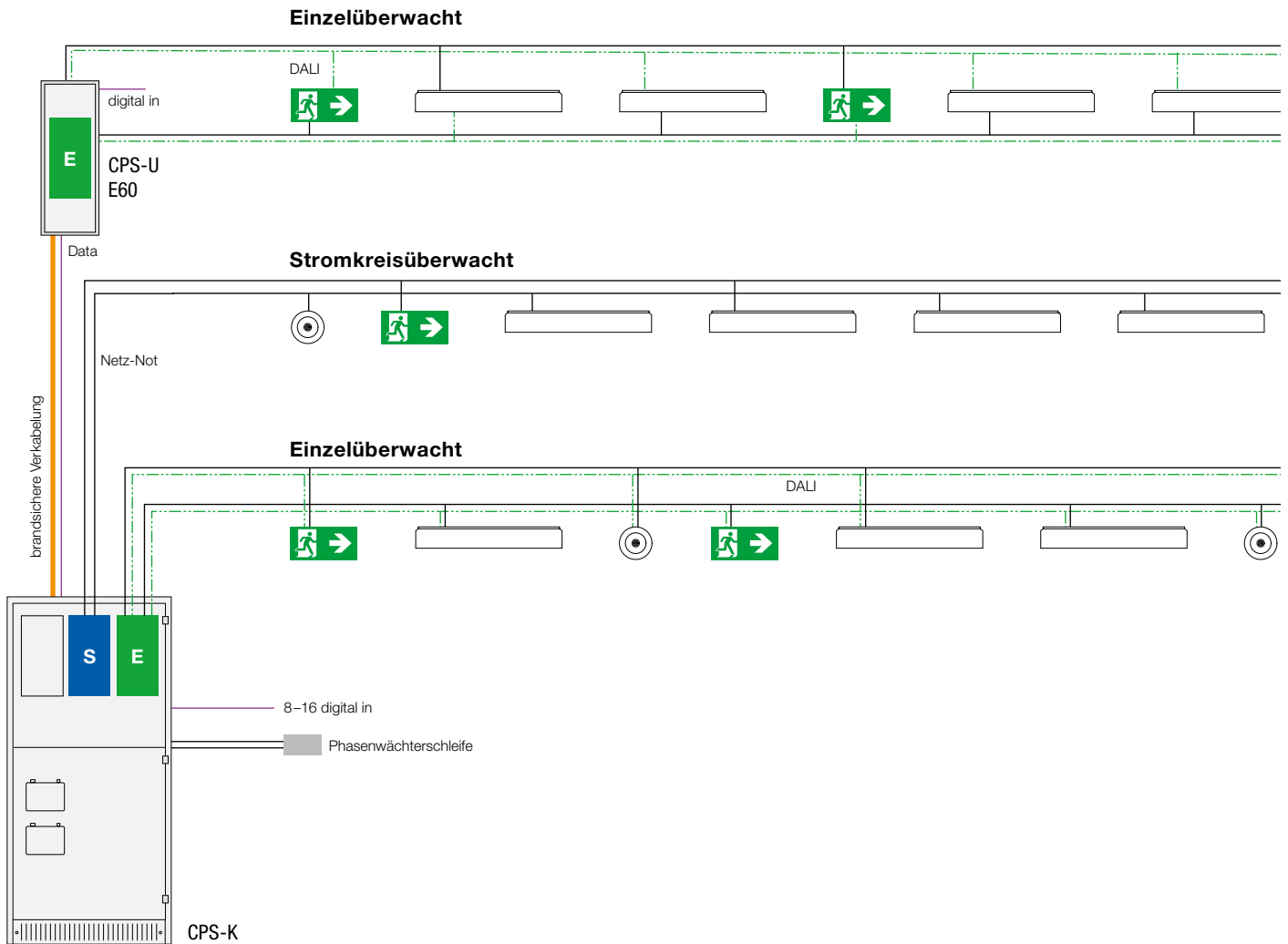

Unabhängig von einer Stromkreis- oder Einzelleuchtenüberwachung werden die einzelnen Sicherheits- und Sicherheitszeichenleuchten über potentialfreie Eingänge mitgeschaltet oder fix als Dauer- oder Bereitschaftsleuchte eingesetzt. Auch interne Funktionen wie die Treppenhausfunktion oder das Schalten über variable Timer stehen zur Verfügung.



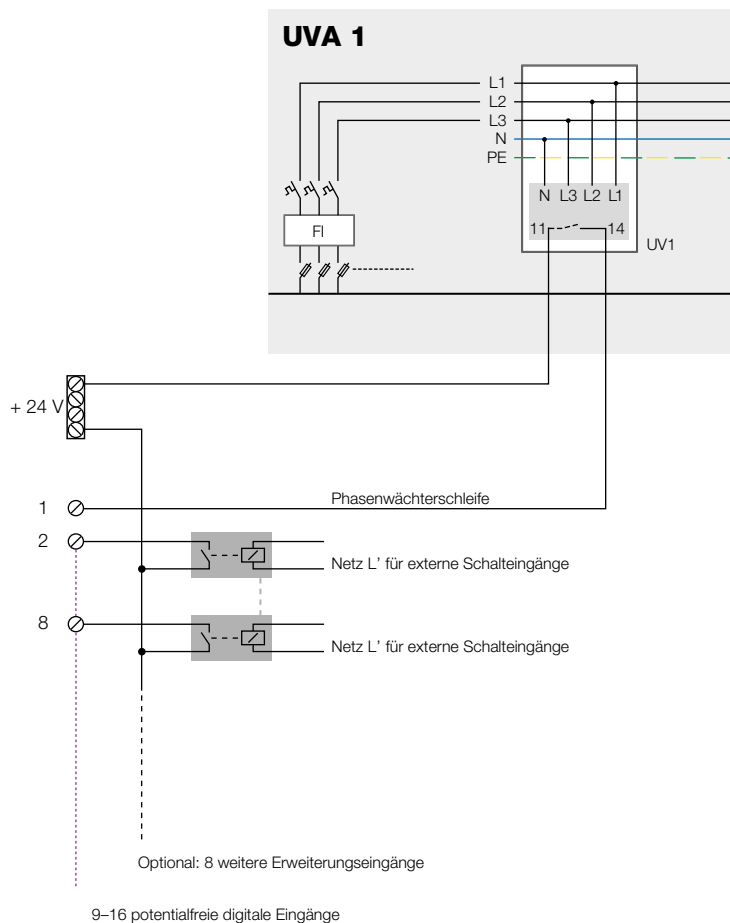

### Potentialfreie Eingänge

Schon im Standard bietet jede ONLITE central CPS Hauptstation und jede ONLITE central CPS Unterstation acht digitale, potentialfreie Eingänge. Jeweils der erste Eingang (S1) ist als kritischer Kreis ausgeführt und in der Regel für die Phasenwächterschleife vorgesehen. Es können auch mehrere Phasenwächterschleifen oder andere potentialfreie Schalteingänge parametrierbar sein. Jeder der Schalteingänge wird auf die internen 24 V als Bezugspotential gelegt. Optional stehen pro ONLITE central CPS Station weitere acht potentialfreie Eingänge zur Verfügung.

# ONLITE central CPS Planungshinweise

## Sicherheitsbeleuchtung mit LUXMATE LITENET

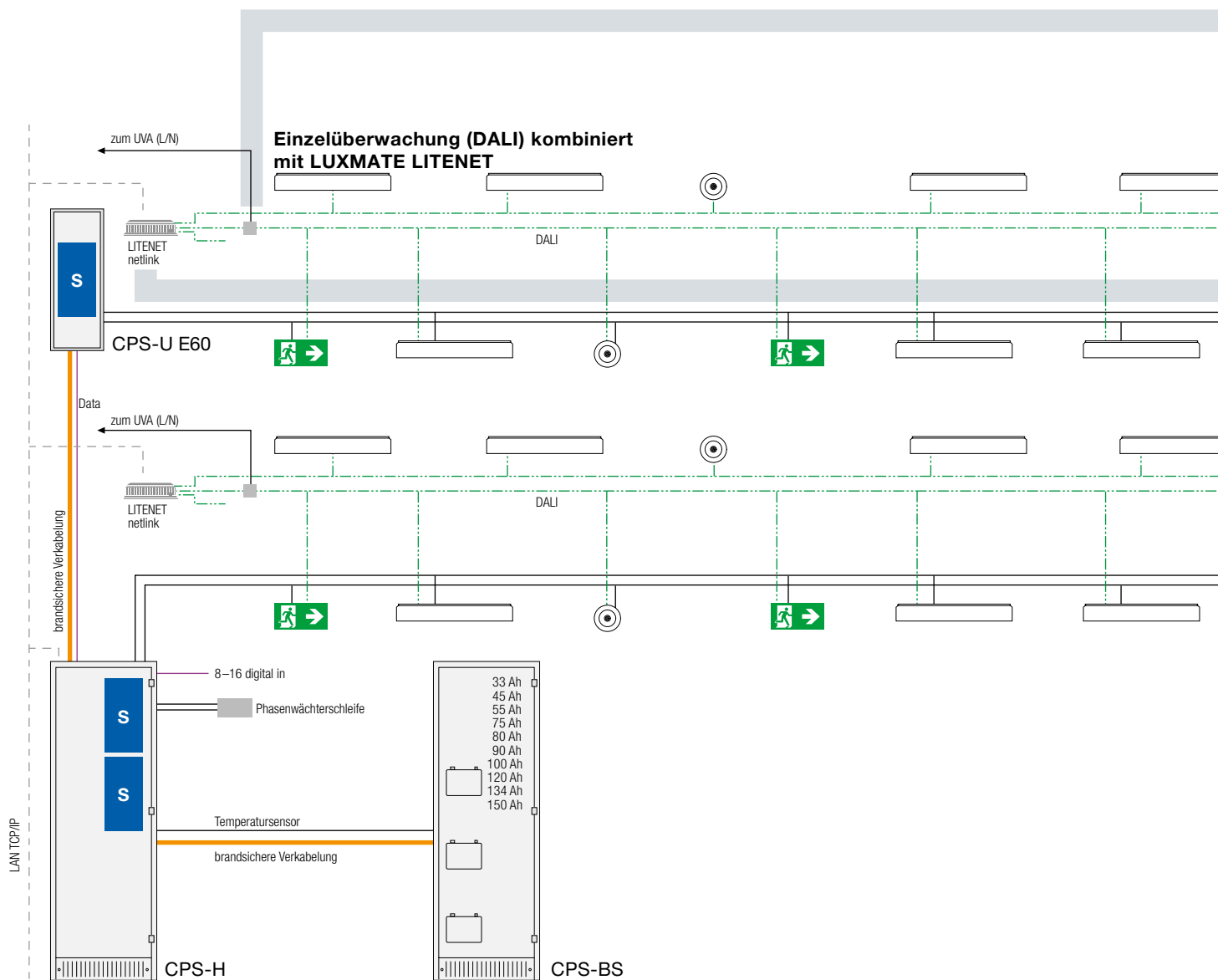

Basis für diese Systemtopologie ist eine ONLITE central CPS mit stromkreisüberwachten Modulen (S). Alle Leuchten, Allgemein- und Sicherheitsleuchten, sind galvanisch getrennt an einem oder mehreren gemeinsamen DALI-Strängen über das LITENET Netlink am Technik LAN (Ethernet, TCP/IP) vernetzt. Alle Statusinformationen stehen über das LUXMATE LITENET Netzwerk zur Verfügung. Dabei arbeitet die ONLITE central CPS komplett eigenständig und leitet Meldungen über Batterie und Lader autark über das Ethernet an LUXMATE LITENET weiter.

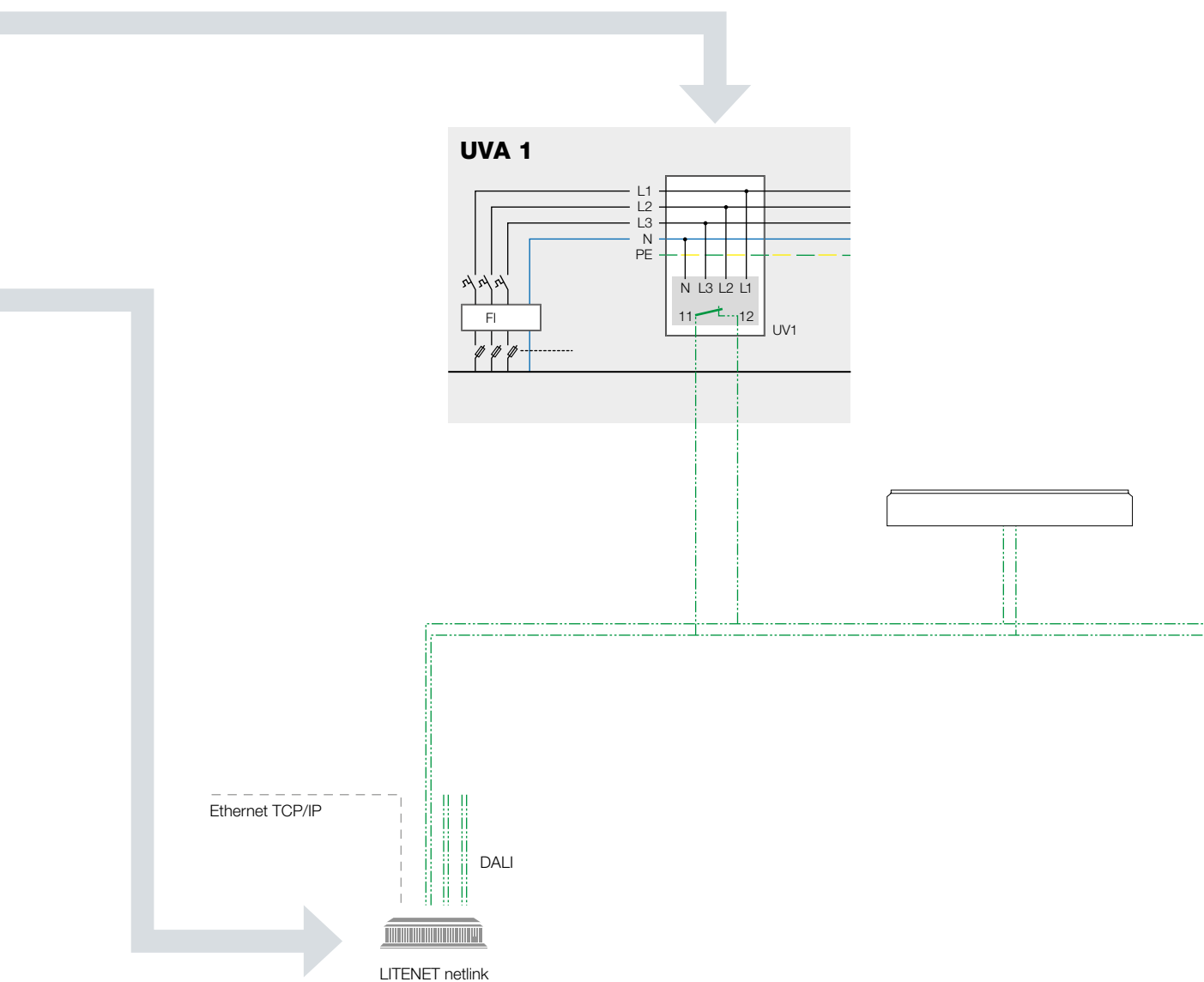

#### Phasenwächter wacht mit

Ein Standard Phasenwächter überprüft das Netz der allgemeinen Stromversorgung. Fällt dieses aus, wird der betroffene DALI-Kreis kurzgeschlossen. Dazu fahren alle DALI-Sicherheits- und Sicherheitszeichenleuchten den System-Failure-Level an und schalten unverzüglich auf den konfigurierten Wert. Diese Security-Funktion erfolgt ohne Kommunikation zu den Sicherheitsleuchten.

# ONLITE central CPS Anlagenprojektierung

## Schritt für Schritt zur optimalen Notlichtlösung

Um bei der Notlichtplanung eine zielgerichtete Vorgehensweise sicherzustellen, wird die gesamte Planung in einzelne Planungsschritte unterteilt. Diese Taktik hat sich bereits vielfach bewährt, um eine optimale Lösung zu erarbeiten.



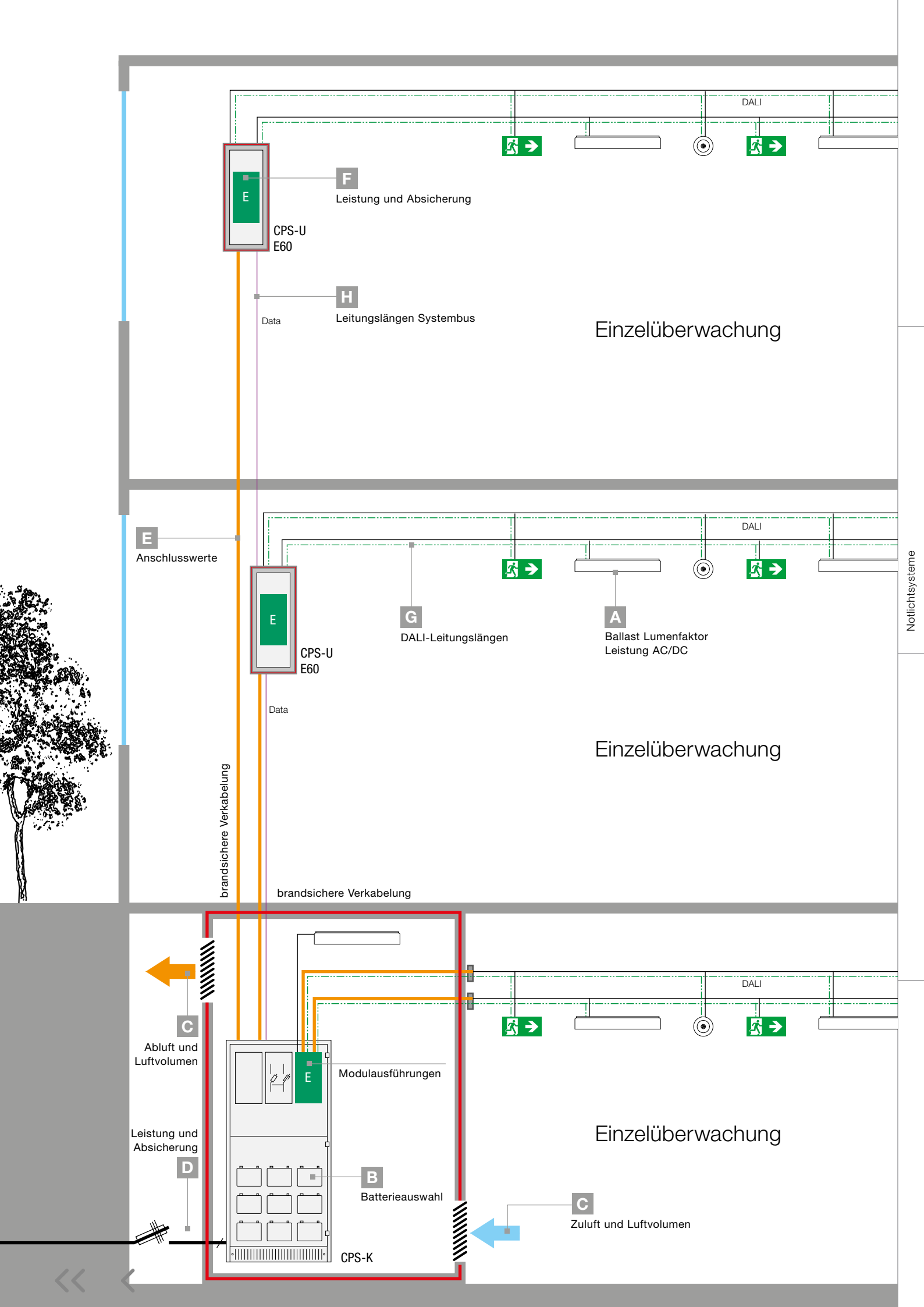





- 1 Lichttechnische Berechnungen der Fluchtwege
- 2 Definition des BLF (Ballast Lumen Faktor) in Prozent als Leistungsgrundlage pro Sicherheitsleuchte
- 3 Standortplanung der Sicherheitszeichenleuchten
- 4 Definition der Stromkreise pro Brandabschnitt
- 5 Summierung der Leistungen ( $P_{AC}$  und  $P_{DC}$ ) aller Sicherheits- und Sicherheitszeichenleuchten pro Ausgangskreis
- 6 Ermittlung der Batteriekapazität entsprechend der Versorgungsdauer



# ONLITE central CPS Anlagenprojektierung

## Schritt für Schritt zur optimalen Notlichtlösung

### A Leistungstabelle Ballast Lumenfaktor

Leuchtmittel	Wattage	AC power [100 %] 230 V/50 Hz [VA]	DC [W]	DC [W]	DC [W]	DC [W]	DC [W]	DC [W]	DC [W]	DC [W]	DC [W]	DC [W]	DC [W]	Betriebsgeräte / Leuchte		
Notlichtlevel			5 %	10 %	15 %	20 %	30 %	40 %	50 %	60 %	70 %	100 %				
<b>LED</b>	LED	3,2		1,6	1,6	1,7	1,7	1,8	1,9		2,4	3,2	EMpowerX LED DALI / ARTSIGN C EW			
		3,2		1,7	1,8	1,8	1,9	2,0	2,1		2,4	3,2	EMpowerX LED DALI / ARTSIGN C ED			
		4,5		3,5	3,6	3,7	3,8	4,0	4,1		4,3	4,5	EMpowerX LED DALI / COMSIGN 150			
		4,5		3,4	3,5	3,6	3,7	3,8	4,0		4,2	4,5	EMpowerX LED DALI / CROSSIGN 110			
		4,5		3,4	3,5	3,6	3,7	3,8	4,0		4,2	4,5	EMpowerX LED DALI / CROSSIGN 110 ERI			
		5,5		4,4	4,5	4,6	4,7	4,8	5,0		5,2	5,5	EMpowerX LED DALI / CROSSIGN 160			
		6,0		4,4	4,5	4,6	4,7	4,8	5,0		5,2	5,5	EMpowerX LED DALI / CROSSIGN 160 ERI			
		10,5		8,1	8,4	8,7	9,1	9,4	9,7		10,1	10,5	EMpowerX LED DALI / CUBESIGN 210			
		2,4		1,6	1,6	1,7	1,7	1,8	1,9		2,1	2,4	EMpowerX LED DALI / ERGOSIGN LED			
		5,5		2,0	2,2	2,4	2,8	3,2	3,6		4,5	5,5	EMpowerX LED DALI / ECOSIGN LED IP 65			
		10,5		8,3	8,4	8,5	8,6	8,8	9,0		9,5	10,5	EMpowerX LED DALI / FREESIGN 300			
		4,5		3,5	3,6	3,7	3,8	4,0	4,1		4,3	4,5	EMpowerX LED DALI / PURESIGN 150			
		4,5		3,5	3,6	3,7	3,8	4,0	4,1		4,3	4,5	EMpowerX LED DALI / PURESIGN 150 ERI			
		4,9		1,5	1,7	1,9	2,3	2,6	3,0		3,8	4,9	EMpowerX LED DALI / RESCLITE			
7,7		2,1	2,4	2,7	3,3	4,0	4,6		5,8	7,7	EMpowerX LED DALI / SQUARESIGN 300					
	T16	14 W	17,4	6,9	7,9	8,6	9,2	10,3	12,0	13,0	14,1	15,3	17,4	PCA 1 x 14/24 T5 EXCEL one4all Ip xitec II		
		2/14 W	32,5	11,1	13,4	15,2	16,3	18,8	21,4	23,7	25,6	28,1	32,6	PCA 2 x 14/24 T5 EXCEL one4all Ip xitec II		
		21 W	24,3	7,9	9,3	10,5	11,3	13,7	15,9	17,7	19,3	20,8	24,3	PCA 1 x 21/39 T5 EXCEL one4all Ip xitec II		
		2/21 W	46,7	12,9	15,7	17,8	20,0	24,5	28,7	32,3	35,4	39,1	46,7	PCA 2 x 21/39 T5 EXCEL one4all Ip xitec II		
		28 W	32,0	9,4	11,6	13,3	14,9	17,5	20,4	23,0	25,0	27,2	32,0	PCA 1 x 28/54 T5 EXCEL one4all Ip xitec II		
		2/28 W	61,3	15,4	19,3	22,9	26,3	31,6	37,6	42,6	46,9	51,4	61,4	PCA 2 x 28/54 T5 EXCEL one4all Ip xitec II		
		35 W	40,5	10,5	12,9	16,3	17,1	21,0	24,9	27,6	30,4	33,3	40,4	PCA 1 x 35/49/80 T5 EXCEL one4all Ip xitec II		
		2/35 W	76,9	16,6	21,6	26,0	29,6	37,7	45,2	51,1	56,7	62,6	77,1	PCA 2 x 35/49 T5 EXCEL one4all Ip xitec II		
		24 W	27,0	8,7	9,8	11,9	13,0	15,4	17,7	19,8	21,1	22,8	27,1	PCA 1 x 14/24 T5 EXCEL one4all Ip xitec II		
		2/24 W	51,2	14,8	18,1	21,2	24,4	28,9	33,4	37,6	41,1	44,7	51,5	PCA 2 x 14/24 T5 EXCEL one4all Ip xitec II		
		39 W	43,3	10,3	13,8	16,2	18,1	22,9	26,7	33,3	33,0	35,8	43,8	PCA 1 x 21/39 T5 EXCEL one4all Ip xitec II		
		2/39 W	86,0	17,5	23,7	28,9	34,0	42,5	51,4	58,1	64,5	71,6	86,3	PCA 2 x 21/39 T5 EXCEL one4all Ip xitec II		
		49 W	55,1	12,4	16,4	20,2	23,2	28,5	33,5	38,0	42,1	46,3	55,1	PCA 1 x 35/49/80 T5 EXCEL one4all Ip xitec II		
		2/49 W	109,8	20,6	28,2	35,9	41,6	52,5	62,8	73,0	80,9	89,6	110,2	PCA 2 x 35/49 T5 EXCEL one4all Ip xitec II		
		54 W	57,0	14,8	19,3	23,1	26,7	31,8	36,8	41,2	44,2	48,4	57,0	PCA 1 x 28/54 T5 EXCEL one4all Ip xitec II		
		2/54 W	116,5	26,3	35,0	43,5	49,8	61,7	73,8	82,2	90,5	99,8	117,1	PCA 2 x 28/54 T5 EXCEL one4all Ip xitec II		
		80 W	90,4	17,3	24,7	30,9	36,3	45,0	53,9	61,3	67,8	74,4	90,6	PCA 1 x 35/49/80 T5 EXCEL one4all Ip xitec II		
		2/80 W	177,8	31,8	45,6	59,7	70,1	90,1	106,3	122,1	134,5	147,9	178,0	PCA 2x80 T5 EXCEL one4all Ip xitec II		
	T26	1/18 W	19,3	7,1	8,1	9,2	10,3	11,6	13,6	15,0	15,9	17,3	19,4	PCA 1x18 T8 EXCEL one4all Ip xitec II		
		2/18 W	36,8	11,8	14,3	16,4	18,1	21,4	24,4	27,2	29,3	32,2	37,0	PCA 2x18 T8 EXCEL one4all Ip xitec II		
		1/36 W	37,1	9,0	11,1	13,2	15,3	19,0	22,5	25,1	27,4	32,8	35,3	PCA 1x36 T8 EXCEL one4all Ip xitec II		
		2/36 W	69,3	16,5	21,2	25,1	28,6	35,6	42,0	48,1	53,2	58,6	69,6	PCA 2x36 T8 EXCEL one4all Ip xitec II		
		1/58 W	53,8	12,1	16,1	19,5	22,3	27,6	32,7	36,9	41,1	44,6	54,1	PCA 1x58 T8 EXCEL one4all Ip xitec II		
		2/58 W	107,3	21,2	28,5	35,8	42,0	52,1	63,0	72,4	79,4	88,0	108,5	PCA 2x58 T8 EXCEL one4all Ip xitec II		
		1/18 W	17,5	7,9	8,2	9,7	10,7	11,6	12,9	14,2	14,9	15,7	17,7	PCA 1x18/24 TCL EXCEL one4all c xitec II		
		2/18 W	32,9	13,1	15,1	16,0	18,0	20,9	24,0	25,9	28,0	30,6	33,1	PCA 2x18/24 TCL EXCEL one4all c xitec II		
		1/24 W	24,4	8,4	10,1	11,5	12,2	14,4	16,5	18,2	19,3	20,8	24,6	PCA 1x18/24 TCL EXCEL one4all c xitec II		
		2/24 W	46,8	13,0	16,5	19,6	21,9	26,4	30,3	34,0	37,0	40,6	47,1	PCA 2x18/24 TCL EXCEL one4all c xitec II		
	TC-L/F	1/36 W	35,9	10,3	12,4	14,9	16,4	19,7	23,2	25,5	27,7	30,0	36,3	PCA 1x21/39 T5 EXCEL one4all Ip xitec II		
		2/36 W	70,5	16,1	21,2	25,8	30,0	36,6	43,6	48,6	53,8	59,5	70,9	PCA 2x21/39 T5 EXCEL one4all Ip xitec II		
		1/40 W	45,5	8,8	12,0	14,9	17,4	22,2	26,6	30,5	33,6	37,0	46,1	PCA 1x21/39 T5 EXCEL one4all Ip xitec II		
		2/40 W	88,2	17,3	23,4	29,4	34,6	43,8	53,1	60,4	67,1	74,5	89,0	PCA 2x21/39 T5 EXCEL one4all Ip xitec II		
		1/55 W	64,4	14,5	19,5	24,0	27,0	33,3	39,2	44,9	49,0	53,7	64,4	PCA 1x35/49/80 T5 EXCEL one4all Ip xitec II		
		2/55 W	125,1	25,8	35,8	44,7	51,2	64,4	75,8	86,1	94,8	105,2	125,4	PCA 2x80 T5 EXCEL one4all Ip xitec II		
			TC-S/E	1/11 W	15,2	6,4	7,5	8,2	8,6	9,8	11,2	12,4	13,0	14,4	15,3	PCA 1x11/13 TC EXCEL one4all xitec II
				2/11 W	27,1	8,7	10,4	11,7	13,1	15,3	17,3	19,6	21,1	23,0	27,0	PCA 2x11/13 TC EXCEL one4all xitec II
			TC-D/E	1/13 W	15,0	6,4	7,5	7,8	8,5	10,2	11,2	11,9	13,1	13,9	15,0	PCA 1x11/13 TC EXCEL one4all xitec II
				2/13 W	27,7	9,1	11,0	12,6	14,0	16,3	18,1	21,0	22,3	24,1	27,8	PCA 2x11/13 TC EXCEL one4all xitec II
	TC-D/T	1/18 W	20,2	7,0	8,5	10,0	11,1	12,8	14,2	15,6	16,8	18,0	20,2	PCA 1x18 TC EXCEL one4all xitec II		
		2/18 W	38,4	11,1	13,6	16,4	18,1	22,2	25,3	28,2	30,7	33,5	37,5	PCA 2x18 TC EXCEL one4all xitec II		
		1/26 W	27,9	8,7	10,5	12,4	13,6	15,9	18,5	20,4	22,2	24,0	27,7	PCA 1x26-57 TC EXCEL one4all xitec II		
		2/26 W	52,6	14,1	17,4	21,0	23,7	28,5	33,0	37,4	40,7	45,0	52,7	PCA 2x26/32/42 TC EXCEL one4all xitec II		
	TC-T/E	1/32 W	33,1	9,4	12,1	14,1	16,0	19,0	22,3	25,0	26,4	29,0	32,4	PCA 1x26-57 TC EXCEL one4all xitec II		
		2/32 W	57,9	14,5	19,7	24,5	28,1	34,4	40,0	44,6	47,9	51,7	58,3	PCA 2x26/32/42 TC EXCEL one4all xitec II		
		1/42 W	40,2	10,4	13,0	15,6	18,5	22,9	27,7	31,4	35,0	37,1	44,9	PCA 1x26-57 TC EXCEL one4all xitec II		
		2/42 W	74,9	15,4	21,8	27,4	31,8	40,5	48,5	55,6	60,1	65,2	74,5	PCA 2x26/32/42 TC EXCEL one4all xitec II		
	TC-DD	1/28 W	30,5	8,9	10,6	12,6	13,9	16,6	18,9	21,6	23,6	25,8	30,5	PCA 1x28 TC-DD EXCEL one4all xitec II		

## B Festlegen der Batteriegröße (OGiV-Blockbatterien)

Batteriesatz DC-Leistung in W		Batterieleistung 25 °C bei 1,8 V pro Zelle															
		7 Ah	12 Ah	17 Ah	24 Ah	28 Ah	33 Ah	45 Ah	55 Ah	75 Ah	80 Ah	90 Ah	100 Ah	120 Ah	150 Ah	190 Ah	200 Ah
216 V-System	1 h	864	1685	2786	3618	4417	4752	5886	7765	9558	10778	12312	14256	17064	21384	24840	28404
	3 h	454	662	1075	1415	1782	2030	2549	3262	4180	4644	5119	6145	7171	8888	10638	12528
	8 h	170	292	430	606	761	875	1166	1469	2009	2171	2387	2754	3316	4158	4730	5573

Für die richtige Batteriedimensionierung sind zu diesen Werten 25 % Leistungsreserve zu kalkulieren (EN 50171 - 6.12.4).

## C Erheben der Lüftungsbedingungen

Daten für die Belüftung von Batterieräumen nach EN 50272-2.

	Batteriekapazität C <sub>10</sub> bei 1,8 V pro Zelle																
	7 Ah	12 Ah	17 Ah	24 Ah	28 Ah	33 Ah	45 Ah	55 Ah	75 Ah	80 Ah	90 Ah	100 Ah	120 Ah	134 Ah	150 Ah	190 Ah	200 Ah
Erforderlicher Luftvolumenstrom bei künstlicher Lüftung [m³/h]	0,04	0,07	0,09	0,13	0,15	0,18	0,24	0,30	0,41	0,43	0,49	0,54	0,65	0,72	0,81	1,03	1,08
Querschnittsfläche der Lüftungsöffnungen bei natürlicher Lüftung [cm²]	1,06	1,81	2,57	3,63	4,23	4,99	6,80	8,32	11,34	12,10	13,61	15,12	18,14	20,26	22,68	28,73	30,24

## D Anschlusswerte der CPS-Anlage

		Gesamtanschlussleistung [VA]			
		7000	14000	21000	30000
Absicherung Lasttrenner	[A]	80 1-phasig	80 2-phasig	80 3-phasig	100 3-phasig

Abgebildet sind hier die maximalen Anschlusswerte einer Anlage. Für den zulässigen Spannungsabfall der Leitungsdimensionierung und die Absicherung der Anlage ist die tatsächlich kalkulierte Gesamtleistung heranzuziehen.

## E Anschlusswerte der ONLITE central-Unterstation (E00/E60)

		Gesamtanschlussleistung [VA]					
		1000	2000	3000	3500	4000	4300
Absicherung Neozed Schmelzsicherung	[A]	16	16	20	20	25	25
Berechnung für 50 m Leitungslänge *	[mm²]	4	10	10	16	16	16
Berechnung für 100 m Leitungslänge *	[mm²]	6	16	25	25	35	35

Für den zulässigen Spannungsabfall ist die Leitungsdimensionierung entsprechend der Entfernung und Anschlussleitung vorzunehmen.

\* Abhängig von der Leitungslänge  
Angabe = Mindestquerschnitt

## F Stromkreisabgänge ONLITE central CPS

		Ausgangsleistung [W]		
		435	(Standardbestückung) 870	1380
Absicherung Stromkreisabgang	[A]	3,15	6,30	10,00
Max. Belastbarkeit	[A]	1,90	3,80	6,00

Die Stromkreise sind mit 6,3 A DC-tauglichen Schmelzsicherungen 2-polig abgesichert. Projektspezifisch können auch 3,15 A oder 10 A Sicherungen zum Einsatz kommen.

## G DALI-Leitungslängen

		Leitungslänge DALI-Steuerleitung [m]			
		300	200	150	100
Empfohlener CU-Querschnitt mit Standard Leitungsmaterial	[mm²]	1,5	1,0	0,8	0,5

Nach Möglichkeit sollte ein Standard-CU-Querschnitt von 1,5 mm² gewählt werden, um eine optimale Ausdehnung zu erhalten.

## H Leitungslängen im Systembus

		Leitungslänge DATA-Bus [m]	
		(Standardbestückung) 500	900
Linien Topologie	JY (St) Y		2 x 2 x 0,8 mm
Freie Topologie *	JY (St) Y	2 x 2 x 0,8 mm	

\* Empfohlen wird die Freie Topologie, hierfür müssen für den Systembus keine Anpassungen vorgenommen werden.







# ONLITE

# Komponenten

# und Technik

194 ONLITE LEDs



196 ONLITE Batterien



200 ONLITE Betriebsgeräte



# ONLITE Komponenten

## LEDs



Mit LED-Lichtstreifen der neuesten Generation werden die Sicherheitszeichen, ausgehend von der Leuchtenunterseite, mit höchster Gleichmäßigkeit und Effizienz ausgeleuchtet.

### Energieeffizienz

Zumtobel arbeitet mit der neuesten LED-Technologie am Markt und erreicht eine Leuchteneffizienz von über 100 Lumen pro Watt. Moderne LED-Sicherheitszeichenleuchten begnügen sich mit einer Leistung von 4,5 Watt, einer RESCLITE Sicherheitsleuchte reichen um die 5 Watt. Der in Sicherheitszeichenleuchten integrierte ERI-Spot braucht pro LED nur 0,5 Watt. Im Vergleich zu einer klassisch eingesetzten 8 Watt Leuchtstofflampe lassen sich durch die LED-Technologie rund 40 % Energie einsparen.

### Binning und Leuchtdichte

Zumtobel setzt pro Leuchte nur ein Bin – eine Gruppe gleicher Beleuchtungsintensitäten – ein. Durch dieses Qualitätsmerkmal und die Verwendung entsprechender Lichttechnik wird die von der EN 1838 vorgeschriebene Gleichmäßigkeit bei weitem übertroffen. Höchste Qualität in der Lichttechnik steht für Zumtobel an oberster Stelle: Die Produkte setzen auf die im deutschen Raum verwendete Leuchtdichte von 200 cd/m<sup>2</sup> im Durchschnitt und 500 cd/m<sup>2</sup> im weißen Bereich. Damit übertreffen sie die in den meisten Märkten verwendeten Anforderungen von durchschnittlich 2 cd/m<sup>2</sup> bei Weitem.

### Elektrostatische Einflüsse, kurz ESD

Wie alle elektronischen Komponenten sind LEDs sensibel gegenüber elektrostatischen Einflüssen. Im Produktionsprozess wird daher besonderer Wert darauf gelegt, mögliche negative elektrostatische Einflüsse auf die Leuchtdioden zu vermeiden.

### Lichtverteilung

LEDs sind sehr effiziente, punktförmige Lichtquellen. Als Spezialist im Bereich Lichttechnik entwickelt Zumtobel dennoch perfekt gleichförmig ausgeleuchtete Sicherheitszeichen. Spezielle Optiken verteilen das punktuelle Licht effizient und homogen. Das spart Strom und gewährleistet höchste Sicherheit im Notfall.

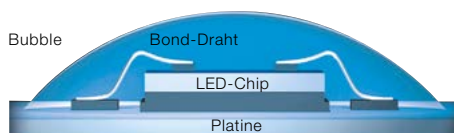

Chip-on-Board-LED: Die Ausprägung des Bubble definiert die Lichtverteilung.



ONLITE verwendet ausschließlich effiziente LED-Technologie und ist grundsätzlich schon energiesparend.

#### Kompakt

Dank der kompakten Größe der LED ist es möglich kleinere und schlankere Leuchten zu gestalten, die sich optimal in die Architektur moderner Gebäude integrieren.

#### LEDs Lebensdauer

Moderne LED-Technologie zeichnet sich durch die sehr lange Lebensdauer aus. LED-Leuchten punkten mit robuster Festkörpertechnologie, die standhaft gegen Umwelteinflüsse wie Vibrationen ist. Das unangenehme Flackern, wie man es von Sicherheitszeichenleuchten mit älteren Leuchtstoffröhren kennt, ist bei LED-Leuchten kein Thema. Im Gegensatz zu klassischen Leuchtmitteln fallen LEDs selten aus. Daher wird ihre Lebensdauer mit dem Lichtstromrückgang und nicht mit der Ausfallhäufigkeit beschrieben. Zumtobel LEDs gehören zur Kategorie L70 50k – nach 50 000 Stunden leuchten die LEDs immer noch mit 70 % des ursprünglichen Lichtstroms. Alle ONLITE LED-Produkte haben die Zumtobel 5 Jahre Garantie.

#### Maintenance Funktion

Zumtobel wirkt der natürlichen Alterung der LEDs, die einen Lichtstromrückgang über die Lebensdauer der Leuchte verursacht, mit der einzigartigen Maintenance Funktion entgegen: Die Bestromung wird entsprechend der Betriebszeit kontinuierlich erhöht und so steht im Notfall immer dasselbe Lichtniveau zur Verfügung. Durch den gleichbleibend hohen Lichtstrom ist die Sicherheit beträchtlich höher als bei Standard-Sicherheitszeichenleuchten.

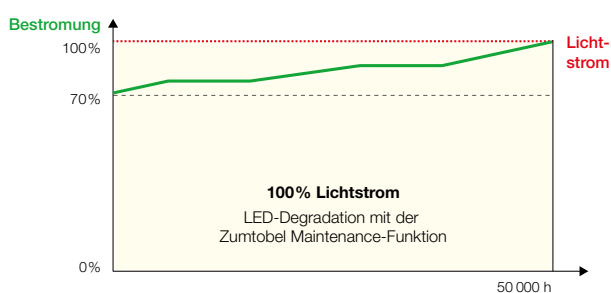

# ONLITE Komponenten

## Batterien



### NiMh-Batterien

Bei einzelbatterieversorgten Sicherheits- und Sicherheitszeichenleuchten ist die Batterie im Inneren der Leuchte platziert und versorgt das Leuchtmittel im Notfall mit Strom – je nach gewählter Autonomiezeit für eine oder für drei Stunden. Zumtobel Batterien punkten mit Umweltfreundlichkeit, Wartungsarmut und langer Lebensdauer. Ihre kompakte Bauform erlaubt das für Zumtobel Sicherheits- und Sicherheitszeichenleuchten kennzeichnende schlanke wie unauffällige Design.

### Lebensdauer

Alle Zumtobel Batterien sind gemäß der europäischen Norm EN 60598-2-22 auf eine Lebensdauer von mindestens vier Jahren ausgelegt. Die Kombination mit dem robusten Design hält die Wartungskosten besonders niedrig.

### Ladeverfahren

Eigene Betriebsgeräte laden über ein intelligentes Verfahren die Batterien der jeweiligen Sicherheits- und Sicherheitszeichenleuchte sicher auf. Dabei ist der Ladevorgang auf größtmögliche Effizienz und eine lange Lebensdauer der Batterie ausgerichtet.

### Ladezeiten und -ströme von Zumtobel Einzelbatterien

	Erstauf-ladedauer (Inbetriebnahme/ Batteriewechsel)	Wiederauf- ladedauer	Erhaltungs- ladedauer
<b>Ladezeit</b>			
2000 mAh	20 h	10 h	durchgehend
4000 mAh	20 h	15 h	durchgehend
<b>Ladestrom</b>			
2000 mAh	170 mA	276 mA	50 mA
4000 mAh	330 mA	330 mA	130 mA

*Die Tabelle zeigt die Dauer für Erst- und Wiederauf-ladedauer der unterschiedlichen Batterietypen.*

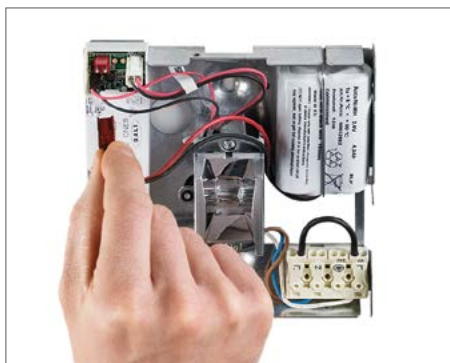

### Wartung und Wechsel

Das interne Betriebsgerät der Leuchte prüft die Batterien kontinuierlich. Der aktuelle Status wird über die Status-LED und, falls angeschlossen, über das Display des SB 128 Controllers angezeigt. Defekte Batterien lassen sich sehr einfach und werkzeuglos in wenigen Schritten wechseln.



## Übersicht NiMh-Batterien



<b>NiMh 2,4 V 2,0 Ah</b> Block	<b>NiMh 4,8 V 2,0 Ah</b> Block	<b>NiMh 2,4 V 2,0 Ah</b> Stab	<b>NiMh 2,4 V 4,0 Ah</b> Stab	<b>NiMh 2,4 V 4,0 Ah</b> Block, 3 h	<b>NiMh 2,4 V 4,0 Ah</b> Block, 3 h
Art. Nr.: 59004661	Art. Nr.: 59004664	Art. Nr.: 59004662	Art. Nr.: 59004663	Art. Nr.: 59004665	Art. Nr.: 59004666

Kapazität	2 Ah		4 Ah		
-----------	------	--	------	--	--

### Erstaufadedauer 20 h (Installation / Tausch)

20 h bei 170 mA	•	•	•		
20 h bei 330 mA				•	•

### Wiederaufadedauer

10 h bei 276 mA	•	•	•		
15 h bei 330 mA				•	•

### Erhaltungsladedauer (Fortlaufend)

50 mA	•	•	•		
130 mA				•	•

### Spannung

2,4 V	•		•	•	•
4,8 V		•			



NiMh-Batterie 1 Stunde in CROSSIGN Gehäuse



NiMh-Batterie 3 Stunden in CROSSIGN Gehäuse

### Vorteile der Batterien

- Exzellente Lade- und Entladeeffizienz, auch bei tiefen und hohen Temperaturen
- Robustes Design
- Durchdachte Materialtechnologie



# ONLITE Komponenten

## Batterien

### Technologie

Konventionelle Leuchten sind mit Nickel-Cadmium-Batterien (NiCd) ausgestattet. Da der Einsatz von Schwermetallen wie Cadmium zunehmend in Kritik gerät und ein generelles Verbot abzusehen ist, setzt Zumtobel für ONLITE Sicherheits- und Sicherheitszeichenleuchten schon heute auf die alternative Nickel-Metallhydrid-Batterie (NiMh).

### Nachhaltigkeit

NiMh-Batterien enthalten keine Schwermetalle und obwohl Batterien für die Notbeleuchtung vom EU-Verbot der NiCd-Batterien ausgeschlossen sind, setzt Zumtobel auf Sicherheit von Mensch und Umwelt.

### Kompaktes Design

Mit einem 35 % kleineren Volumen stellen NiMh-Batterien dieselbe Energie zur Verfügung wie NiCd-Batterien. Minimiertes Volumen legt das Fundament für kleine und kompakte Leuchten mit Anspruch auf bestmögliches Design.

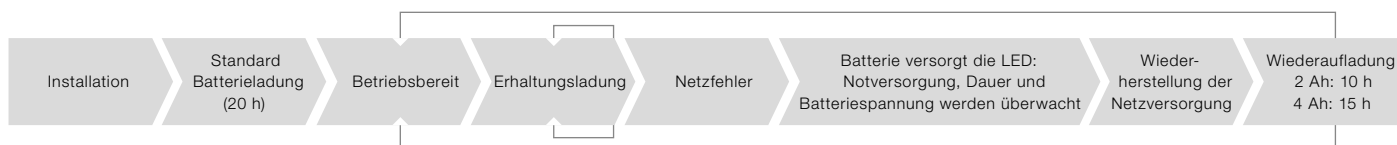
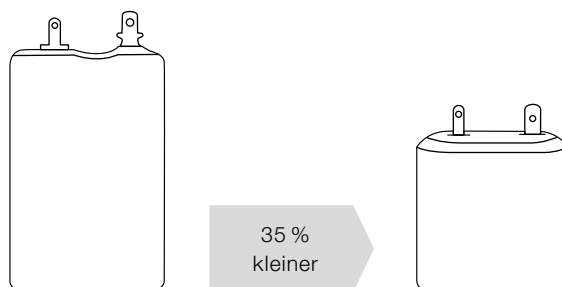

### Vorteile der NiMh-Batterie im Vergleich zu NiCd

- 35 % kleineres Volumen bei gleicher Energieleistung
- Keine Schwermetalle (Cd, Hg, Pb)
- 15 % besseres Temperatur- und Zeitmanagement
- Längere Lebenserwartung

### Batterien für Sicherheits- und Sicherheitszeichenleuchten

Diese können alle als Ersatzteile bestellt und einfach ausgetauscht werden. Die ideale Temperatur für die Lagerung der Ersatzbatterien liegt zwischen +5 °C bis +25 °C bei einer relativen Luftfeuchtigkeit von 65 % (± 5 %).



<b>NiMh 2,4 V 2,0 Ah</b> Block	<b>NiMh 4,8 V 2,0 Ah</b> Block	<b>NiMh 2,4 V 2,0 Ah</b> Stab	<b>NiMh 2,4 V 4,0 Ah</b> Stab	<b>NiMh 2,4 V 4,0 Ah</b> Block, 3 h	<b>NiMh 2,4 V 4,0 Ah</b> Block, 3 h
Art. Nr.: 59004661	Art. Nr.: 59004664	Art. Nr.: 59004662	Art. Nr.: 59004663	Art. Nr.: 59004665	Art. Nr.: 59004666

Kapazität	2 Ah			4 Ah	
-----------	------	--	--	------	--

### Sicherheitsleuchten

	NT1*	RESCLITE AD / ED / AW / EW / ES	RESCLITE TEC		
	NT3**			RESCLITE ED / EW / AW IP65	RESCLITE AD / ES / TEC

### Sicherheitszeichenleuchten

	NT1*	COMSIGN RSI		COMSIGN AD / ED / ASI / ESI		
		PURESIGN RSI		PURESIGN AD / ED / AW / EW / ASI / ESI / TEC		
		ARTSIGN EW		CROSSIGN AD / AW		
		ECOSIGN AD / AW		ARTSIGN ED		
		ERGOSIGN AW				
		CUBESIGN AD / AW				
		SQUARESIGN AW				
		NT3*	COMSIGN RSI	CUBESIGN AD / AW	COMSIGN AD / ED / ASI / ESI	CROSSIGN AD / AW
		PURESIGN RSI	SQUARESIGN AW	PURESIGN AD / ED / AW / EW / ASI / ESI / TEC		
		ARTSIGN EW		CROSSIGN AW / EW		
	NT1 ERI*			CROSSIGN AD / AW		
				PURESIGN AD / ED / AW / EW		
				PURESIGN AD / ED / AW / EW		
	NT3 ERI**			PURESIGN AD / ED / AW / EW		

AD Anbau Decke | ED Einbau Decke | AW Anbau Wand | EW Einbau Wand | ASI Anbau Seil  
 ESI Einbau Seil | RSI REMOTE-Box Seil | ES Emergency Set | TEC TECTON  
 \* Ladedauer 10 Stunden: Sicherheitsleuchten NT1 | Sicherheitszeichenleuchten NT1, NT3, NT1 ERI  
 \*\* Ladedauer 15 Stunden: Sicherheitsleuchten NT3 | Sicherheitszeichenleuchten NT3 ERI



# ONLITE Komponenten

## Betriebsgeräte



Beispiel eines  
DALI-Betriebsgerätes

Sämtliche ONLITE Sicherheits- und Sicherheitszeichenleuchten sind mit einem neu entwickelten Tridonic Betriebsgerät ausgestattet. Zur einfachen Adressierung der Leuchten durch den Elektriker verfügen diese Betriebsgeräte über einen mechanischen Adressschalter. Neu ist auch die Ausführung „NPS“, ein Betriebsgerät zur zentralen Notstromversorgung ohne Kommunikationsleitung. Die Überwachung über den Stromkreis ermöglicht kostengünstige Zentralbatterielösungen.

### Beschreibung

Die Betriebsgeräte für die Einzel- oder Zentralversorgung bieten unterschiedliche, automatische Testfunktionen. Mit einer Breite von 30 mm und einer Höhe von 21 mm haben die Betriebsgeräte sowohl in den Längen 139,4 mm als auch 160 mm eine sehr kompakte Form. Je nach Leuchte sind Varianten mit einem oder mit zwei Kanälen im Einsatz.

### Funktionen

- 220–240 V AC, 50 / 60 Hz
- 220–240 V DC (NDA, NSI, NPS)
- 176–280 V DC (Batteriespannung zur Versorgung der Leuchte)
- 320 V Überspannungsschutz für 1 Stunde
- Konstant-Strom-Modus
- Schraubbefestigung (160 mm Gehäuse)
- Klebefestigung (139,4 mm Gehäuse)
- Automatischer Neustart nach LED-Tausch
- SELV Klassifizierung (Ausgänge powerLED)
- Temperaturschutz entsprechend EN 61347-2-13 C5e
- Startzeit der LED, bis Licht im Notfall angeht  
≤ 0,5 Sekunden nach Netzunterbrechung

### Anschluss und Verdrahtung

Zum Lösen der Kabel den „Push“-Knopf mit dem Stift herunterdrücken und dann das Kabel von vorne entfernen.

- Verdrahtung: Netz (N, L) und DALI (DA)
- Maximale Leitungslänge vom Betriebsgerät zur LED: 3 m
- Leitungsquerschnitt (Leitung zur LED je nach Art der Anwendung): 0,33–1,25 mm<sup>2</sup>

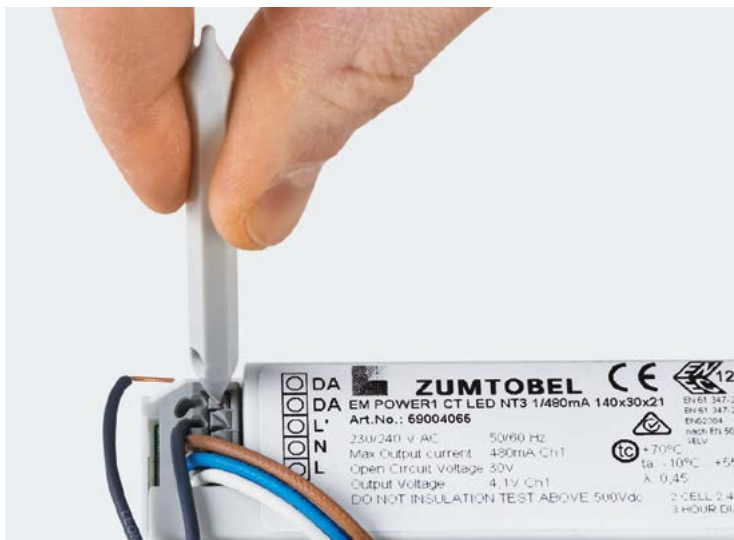



**NTx**

Das Betriebsgerät für einzelbatterieversorgte Sicherheits- und Sicherheitszeichenleuchten mit 1 oder 3 Stunden Autonomiedauer kommuniziert über eine DALI-Schnittstelle mit dem SB 128 Controller:

- Dimmbar von 10 % bis 100 %
- Standard-Dimmwert im Notbetrieb 10 %
- Statusanzeige über Status-LED

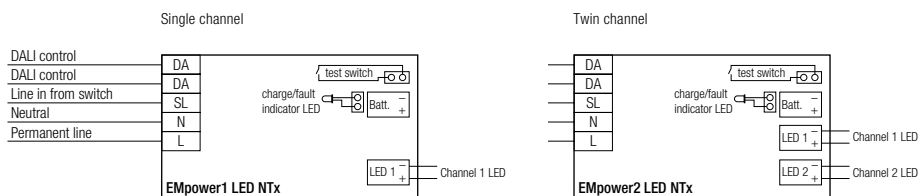

**NDA**

Zentralversorgte Sicherheits- und Sicherheitszeichenleuchten mit NDA-Betriebsgerät kommunizieren über eine DALI-Schnittstelle mit den nach oben offenen Zentralbatteriesystemen ONLITE central eBox und ONLITE central CPS:

- Dimmbar von 10 % bis 100 %
- Standard-Dimmwert im Notbetrieb 10 %

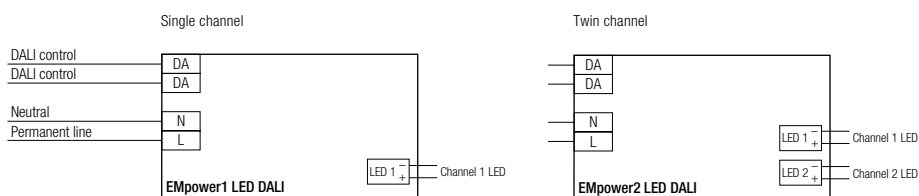

**NSI**

Das Betriebsgerät für zentralversorgte Sicherheits- und Sicherheitszeichenleuchten verfügt über eine Powerline-Schnittstelle zur Kommunikation mit der ONLITE central eBox:

- Dimmbar von 10 % bis 100 %
- Standard-Dimmwert im Notbetrieb 10 %

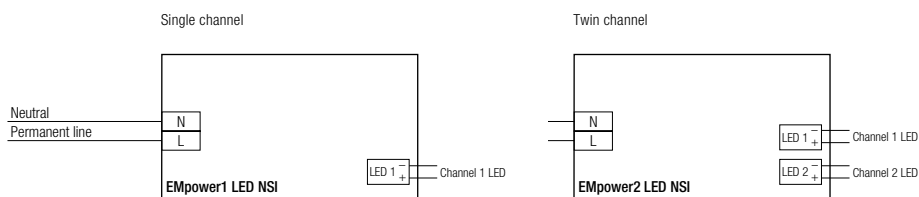

**NPS**

Mit dem kosteneffizienten Betriebsgerät für alle Arten der Zentralbatterieversorgung werden Sicherheits- und Sicherheitszeichenleuchten über den Stromkreis überwacht. Eine Einzelüberwachung und -konfiguration der Leuchten ist nicht möglich.

- Nicht dimmbar
- Standardwert im Notbetrieb 10 %

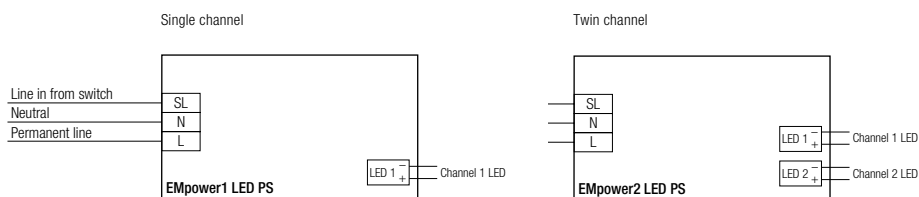

# ONLITE Komponenten

## Adressierung der Betriebsgeräte

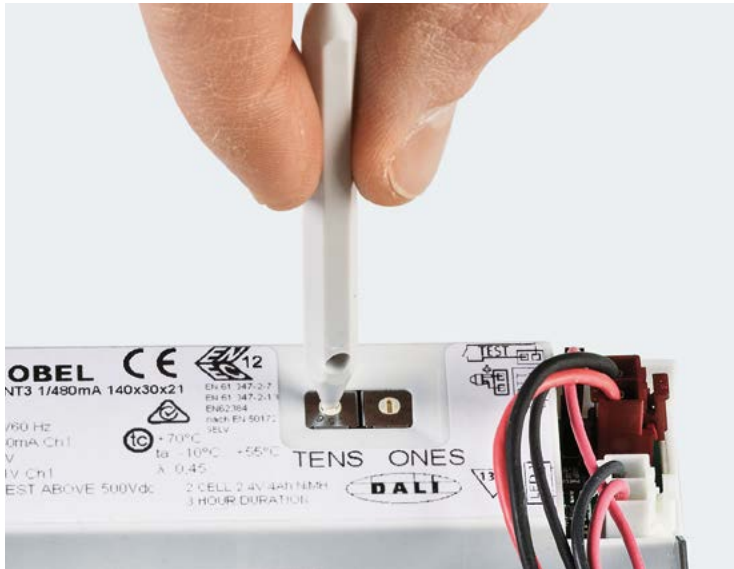

Bei der mechanischen Adressierung werden Dimmwert und Schaltungsart einfach mit dem mitgelieferten Stift eingestellt.

Zumtobel Leuchten sind mit den innovativen Betriebsgeräten von Tridonic ausgestattet, die verschiedene Arten der Adressierung zulassen. So ist es möglich, Dimmwert, Dauer- oder Bereitschaftsschaltung bei jeder Sicherheits- und Sicherheitszeichenleuchte einzeln oder in Gruppen zu konfigurieren und zu überwachen.

### Arten der Adressierung

- Mechanische Adressierung
- EZ-Adressierung
- Optische Adressierung

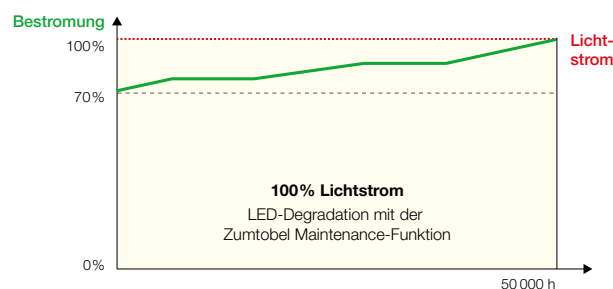
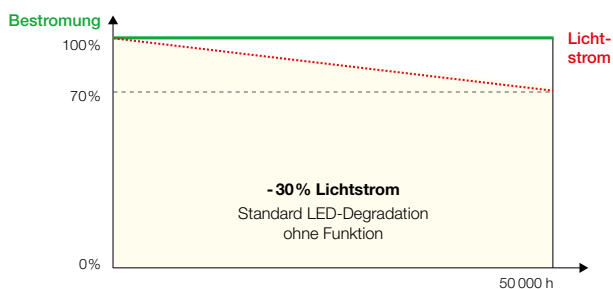

### Maintenance Funktion

Die klassisch auf dem Markt verfügbaren LEDs leuchten nach 50000 Stunden Betrieb nur mehr mit 70 % des anfänglichen Lichtstroms. Mit der Maintenance Funktion wirkt Zumtobel dieser natürlichen Alterung entgegen: Die Bestromung wird entsprechend der Betriebszeit kontinuierlich erhöht. Der dadurch gleichbleibend hohe Lichtstrom steigert die Sicherheit beträchtlich, denn im Durchschnitt steht nach fünf Jahren Betrieb im Notfall 30 % mehr Licht zur Verfügung. Sicherheitszeichenleuchten der neuesten Generation sind sogar L80 50k klassifiziert: nur 20 % Lichtstromrückgang nach 50000 Stunden. Daher wird hier von 80 % am Beginn auf 100 % nach 50000 Stunden hochgedimmt. Diese einzigartige Lösung am Markt ist in allen ONLITE Betriebsgeräten integriert. Einzige Ausnahme bilden die ONLITE RESCLITE Sicherheitsleuchten, da diese meist nur in Bereitschaftsschaltung verwendet werden.

### Maintenance Funktionen der Zumtobel Sicherheitszeichenleuchten

50 000 Stunden	70 %	80 %
ARTSIGN	•	
COMSIGN 150		•
PURESIGN 150		•
CROSSIGN 110 / 160		•
ECOSIGN	•	
ERGOSIGN	•	
CUBESIGN 210	•	
SQUARESIGN 300	•	

*CUBESIGN 450 und SQUARESIGN 600 haben keine Maintenance Funktion.*



## Mechanische Adressierung

### NTx und NDA (bis zu 64 Adressen)

Zwei mechanische Adress-Schalter auf der Oberseite des Gehäuses ermöglichen die schnelle und einfache Adressierung. Der 10-polige Drehschalter bietet 2 x 10 Positionen, um mit dem mitgelieferten Stift bis zu 64 DALI-Adressen (0–63) einzustellen. Die einzelnen Leuchten lassen sich individuell konfigurieren und überwachen.



TENS ONES

### NSI (bis zu 20 Adressen)

Auch hier gibt es zwei mechanische Adress-Schalter auf der Oberseite des Gehäuses. Ein 10-poliger Drehschalter in Kombination mit einem 2-poligen Kodierschalter bietet 20 Positionen, um mit dem mitgelieferten Stift bis zu 20 Adressen (0–19) einzustellen. Die einzelnen Leuchten lassen sich individuell konfigurieren und überwachen.



TENS ONES

## EZ-Adressierung

### NTx

Das Betriebsgerät unterstützt das sogenannte EZ easy Adressierungssystem für die digitale Adressierung und Identifizierung mit Hilfe der zweifarbigen LEDs in Verbindung mit dem EM PRO Adressierungstool. Die binären Adress-Codes der LEDs werden automatisch in DALI-Adressen von 0 bis 63 umgewandelt. Dafür wird alle 3 bis 9 Sekunden ein Broadcast Signal gesendet, währenddessen die Haupt-LEDs ausgeschaltet sind. Nach 3 Sekunden beginnt die Status-LED zu blinken und zeigt so die 6-Bit-Binär-Adresse an.

## Optische Adressierung

### NDA und NSI

Diese Betriebsgeräte werden über das entsprechende Zentralbatteriesystem oder Gruppenbatteriesystem adressiert. Nachdem die Adressierung an der Steuerung (SB 128, eBox, CPS) initialisiert wurde, sendet der Controller ein Broadcast-Signal aus und die Leuchten gehen in zufälliger Reihenfolge an. Für die jeweils leuchtende Leuchte wird eine Adresse am Display des Controllers vergeben.



# ONLITE Komponenten

## Funktions- und Betriebsdauertests



### NTx mit SB 128 Controller

- Auslösen der Funktions- oder Betriebsdauertests über DALI-Befehl
- Konfigurierbare Teststarts
- Speicherung der Testresultate im internen Prüfbuch

### NTx ohne SB 128 Controller

- Autotest: Leuchten testen sich selbst
- Funktionstest alle sieben Tage, Betriebsdauertest einmal pro Jahr
- Änderung der Teststarts über optional erhältliche Prüftaster

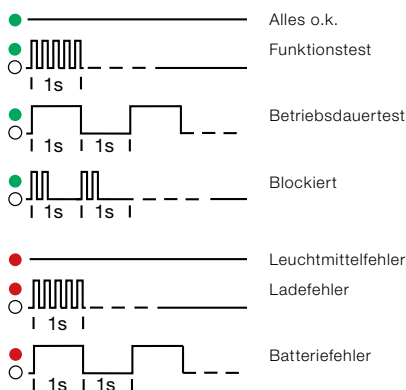

### NTx Tests

#### Inbetriebnahme

- Anschluss der Leuchte
- Erstladung der Batterie für 20 Stunden (auch nach Batteriewechsel)
- Selbsttest der Leuchte

#### Funktionstest

- Startzeit und Frequenz sind konfigurierbar
- Dauer: 5 Sekunden

#### Betriebsdauertest

- Startzeit und Frequenz sind konfigurierbar
- Dauer: je nach Autonomiezeit

#### Verlängerungszeit

- Zeit zwischen Rückkehr der Netzspannung und Ende des Notbetriebs
- Standard: 0 Minuten gemäß DALI-Standard
- Kann beliebig konfiguriert werden

#### Prüftaster

- Anschluss eines optionalen Prüftasters für folgende Aufgaben:

Prüftaster gedrückt für	Eigenschaft
< 200 ms	keine Auswirkung
200 ms < t < 1 s	Start eines 5 Sekunden langen Funktionstests
1 s < t < 10 s	Test, solange der Prüftaster gedrückt wird
t > 10 s	Anpassen der Startzeit der Tests Beginnt in Zukunft zu der Uhrzeit, an dem der Prüftaster betätigt wurde

#### NTx Konfiguration der Teststarts mit Prüftaster

- Der im Betriebsgerät integrierte Timer der Funktions- und Betriebsdauertests kann durch das Betätigen des Prüftasters von länger als 10 Sekunden auf jede beliebige Uhrzeit des Tages eingestellt werden. Diese Funktion läuft nur bei Leuchten ohne angeschlossenen Controller.





#### NDA mit ONLITE central eBox oder CPS

- DALI-Befehl löst Funktions- oder Betriebsdauerests aus
- Konfigurierbar: Start und Frequenz der Tests
- Speicherung der Testresultate im internen Prüfbuch
- Maximale Sicherheit durch Erkennen von Unterbruch oder Kurzschluss der Steuerleitung
- Hohe Funktionalität durch DALI-Kommunikation
- Mechanische oder optische Adressierung
- 5-polige Verkabelung

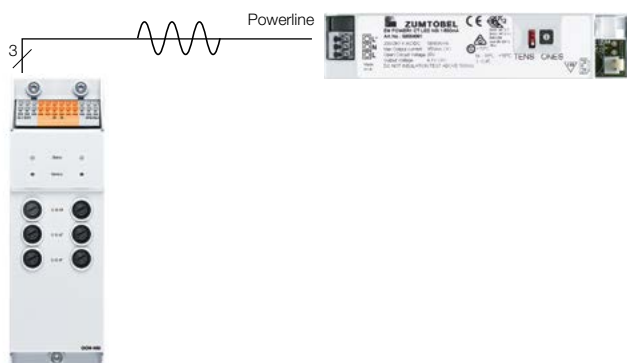

#### NSI mit ONLITE central eBox

- Powerline-Befehl löst Funktions- oder Betriebsdauerest aus
- Konfigurierbar: Start und Frequenz der Tests
- Speicherung der Testresultate im internen Prüfbuch
- Mechanische oder optische Adressierung
- 3-polige Verkabelung
- Für Renovierung bei bestehender 3-poliger Verkabelung geeignet



#### NPS mit ONLITE central eBox oder CPS

- Überwachung der Leuchten über Stromkreisüberwachung
- Keine Kommunikation: Leuchten werden nicht einzeln getestet
- 3-polige Verkabelung

# ONLITE Komponenten

## Betriebsgeräte

### Übersicht Betriebsgeräte

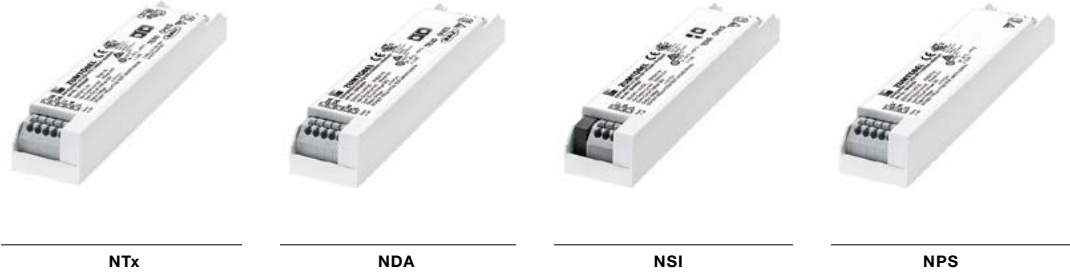

	NTx	NDA	NSI	NPS
<b>Kommunikation</b>				
DALI	•	•		
Powerline			•	
Keine Kommunikation				•
<b>Adressierung</b>				
Mechanische Adressierung	•	•	•	
EZ-Adressierung	•			
Optische Adressierung	SB 128 Controller	eBox oder CPS	eBox	
<b>Geprüfte Komponenten</b>				
LED-Status	•	•	•	
Batterie-Status	•			
Ladebedingungen der Batterie	•			
<b>Automatische Tests</b>				
Funktions- und Betriebsdauertests	• <sup>1,2</sup>	•	•	
<b>Zeitpunkt der Funktions- und Betriebsdauertests</b>				
Einstellbar	mit SB 128 Controller	•	•	
<b>Dauer- und Bereitschaftsschaltung</b>				
Dauer- und Bereitschaftsschaltung	•	•	•	•
Umschalten auf Dauerschaltung	•			
<b>Dimmung</b>				
Dimmbar	10–100 %	10–100 %	10–100 %	
Nicht dimmbar				•
<b>Weitere Besonderheiten</b>				
Maintenance Funktion	•	•	•	

<sup>1</sup> ohne Controller: Autotest (wöchentlicher Funktions- und jährlicher Betriebsdauertest, Statusanzeige über Status-LED)

<sup>2</sup> mit SB 128 Controller (konfigurierbare Teststarts, automatische Protokollierung der Ergebnisse im internen Prüfbuch)







u  
it sa  
behanet,  
en und  
nd,  
seni das  
boche,  
Schöneres





# ONLITE Produkt- übersicht



# ONLITE

## Produktübersicht

### Sicherheitsleuchten



Schutzart	RESCLITE escape high performance	RESCLITE escape	RESCLITE escape high ceilings	RESCLITE wall	RESCLITE antipanic high performance	RESCLITE antipanic	RESCLITE antipanic high ceilings	RESCLITE spot
Schutzart 1	IP40	IP40		IP40	IP40	IP40		IP40
Schutzart 2		IP65	IP65	IP65		IP65	IP65	IP65
<b>Maximaler Leuchtenabstand &gt; 1 lx</b>								
NT1 / NT3	< 31,5 m	< 23 m		< 14 m				
NDA / NSI / NPS	< 35 m	< 26 m	< 22 m	< 15 m				
<b>Maximale Raumausleuchtung &gt; 0,5 lx</b>								
NT1 / NT3					465 m <sup>2</sup>	170 m <sup>2</sup>		
NDA / NSI / NPS					440 m <sup>2</sup>	220 m <sup>2</sup>	290 m <sup>2</sup>	
<b>Maximale Objektbeleuchtung &gt; 5 lx</b>								
NT1 / NT3								Ø 3,3 m
NDA / NSI / NPS								Ø 3,8 m
<b>Farbe</b>								
Aluminium eloxiert		•		•		•		•
Weiß	•	•	•	•	•	•	•	•
<b>Montage</b>								
Deckeneinbau	•	•			•	•		•
Deckenanbau		•	•			•	•	•
Wandeinbau				•				
Wandanbau 180°				•				
TECTON Lichtband		•				•		•
TECTON Lichtband 180°		•	•				•	
<b>Lichteinsätze</b>								
LED	•	•	•	•	•	•	•	•
<b>Anwendung</b>								
Fluchtwegbeleuchtung	•		•	•				
Antipanicbeleuchtung					•	•	•	
Objektbeleuchtung								•

### Notlichtsysteme

Jede ONLITE Sicherheits- und Sicherheitszeichenleuchte ist als einzel-, gruppen- oder zentralversorgte Ausführung erhältlich. Als Sicherheitsleuchten können auch Zumtobel Allgemeinleuchten eingesetzt werden. Dazu werden sie werkseitig mit einem Notlichteinsatz ausgestattet.



## Sicherheitszeichenleuchten



	ONLITE ARTSIGN	ONLITE COMSIGN 150	ONLITE PURESIGN 150	ONLITE CROSSIGN 110/160	ONLITE ECOSIGN	ONLITE ERGOSIGN	ONLITE CUBESIGN 210	ONLITE SQUARESIGN 300
<b>Schutzart</b>								
Schutzart 1	IP40	IP42	IP42	IP42	IP65	IP54	IP40	IP54
Schutzart 2				IP54				
<b>Erkennungsweite AT   DE</b>								
Erkennungsweite 1	15 m	30 m	30 m	22 m	32 m	16 m	42 m	60 m
Erkennungsweite 2				32 m				
<b>Erkennungsweite VKF (Schweiz)</b>								
Erkennungsweite 1		15 m	15 m	16 m	16 m		21 m	30 m
<b>Farbe</b>								
Silber pulverbeschichtet		•	•					
Aluminium eloxiert	•							
Weiß				•	•	•	•	•
<b>Montage</b>								
Deckeneinbau	•	•	•					
Deckenanbau	•	•	•	•	•	•	•	
Wandeinbau	•		•					
Wandanbau 90°		•	•	•	•			
Wandanbau 180°	•	•	•	•	•	•		•
Seilabhängung ASI		•	•	•	•		•	
Seilabhängung ESI		•	•					
Seilabhängung RSI		•	•					
Pendelabhängung				•	•			
TECTON Lichtband			•	•				
<b>Sicherheitszeichen</b>								
Einseitig	•	•	•	•	•	•		•
Zweiseitig	•	•	•	•	•			
Mehrseitig							•	
<b>Lichteinsätze</b>								
LED	•	•	•	•	•	•	•	•
<b>ERI-Spot</b>								
mit ERI-Spot			•	•				
ohne ERI-Spot	•	•	•	•	•	•	•	•
<b>Leuchtentyp</b>								
Sicherheitszeichenleuchte	•	•	•	•	•	•	•	•
Sicherheitsleuchte			•	•	•			



## ONLITE RESCLITE

Innovative LED-Technologie  
weist den Weg in eine neue Ära  
der Sicherheitsbeleuchtung

### Besondere Vorteile

- Sehr geringer Planungsaufwand
- Einfach und werkzeuglos zu montieren und zu installieren
- Unabhängig von der Allgemeinbeleuchtung
- Ausführungen für alle Versorgungsarten und Anwendungen
- Sehr geringe Anzahl an Sicherheitsleuchten notwendig
- High Power LED
- Benötigte Systemleistungen und Akkukapazitäten lassen sich um bis zu 85% reduzieren
- Normenkonforme Beleuchtung mit nur einer LED

|...| Gemeinsame Eigenschaften ONLITE RESCLITE high performance

- LED Sicherheitsleuchte für Sicherheitsbeleuchtung gemäß EN 1838, UNI EN 50172 und NFPA
  - Leuchtgehäuse aus Aluminium-Druckguss, pulverbeschichtet weiß RAL 9016
  - Optimales Thermomanagement durch groß dimensionierten Kühlkörper aus Aluminium
  - Linse aus PC
  - 2 High-Power-LEDs, kaltweiß
  - Inklusive Gerätebox für Deckeneinwurf aus PC
  - Beidseitige Zugentlastung für Verbindungsleitung zwischen LED-Spot und Gerätebox
  - Werkzeuglose Schnellmontage
- aller Leuchtentypen
  - Deckenausschnitt 68 mm
  - Steckklemmen zur Durchgangsverdrahtung bis zu 2,5 mm<sup>2</sup>
  - Geeignet zum Einbau in separat zu bestellendes Betoneingießgehäuse
  - NT1 und NT3: Einzelbatteriesysteme 1 h und 3 h; NDA: eBox oder CPS (DALI-Kommunikation); NSI: eBox (Powerline-Kommunikation); NPS: CPS oder eBox (stromkreisüberwacht)
  - Werkzeugloser Wechsel des NiMh-Akkus bei den Einzelbatterievvarianten (NT1 und NT3)
  - Drehschalter zur mechanischen
- Adressierung (außer NPS)
  - Notlichtlevel einstellbar von 10–100 % (NPS nicht dimmbar), Notlichtlevel 100 % ab Werk
  - Anschlussleistungen: NT1: 6.6 W; NT3: 7 W; NDA: 7 W; NSI: 8 W; NPS: 7.2 W; Standby-Leistung (Bereitschaftsschaltung) < 1,5 W
  - Netzanschluss NT1/NT3: 220-240 V AC 50-60 Hz. NSI/NPS/NDA: 220-240 V AC/DC 50-60 Hz.
  - Leuchten Gesamtlichtstrom: NT1/NT3: 350 lm. NDA/NSI/NPS: 440 lm
  - Leuchte halogenfrei verdrahtet

**RESCLITE escape high performance**

LED Sicherheitsleuchte für Fluchtwegbeleuchtung gemäß EN 1838

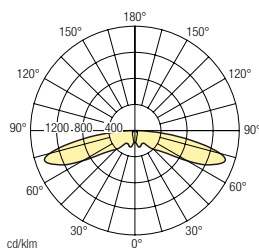

Leuchtenabstand für 2 m Fluchtbreite

Montagehöhe (m)	a1 Wand / Leuchte max. Abstand (m)				a2 Leuchte / Leuchte max. Abstand (m)							
	1 lx		5 lx		1 fc		1 lx		5 lx		1 fc	
	NTx	Nxx	NTx	Nxx	NTx	Nxx	NTx	Nxx	NTx	Nxx	NTx	Nxx
2,2	9,05	9,60	4,40	4,65	4,00	4,00	21,50	22,65	10,60	11,15	8,00	11,00
2,5	9,55	10,15	4,75	5,10	3,50	4,10	22,90	24,15	11,70	12,40	5,50	8,90
3,0	10,25	10,95	4,95	5,45	2,50	2,50	24,95	26,40	13,50	14,00	4,50	4,50
3,5	10,75	11,55	3,40	5,40	2,20	2,00	26,70	28,35	13,95	15,15	4,00	4,00
4,0	11,05	12,00	1,60	2,05	-	1,75	28,20	30,00	13,00	15,60	-	4,00
4,5	11,10	12,25	-	1,65	-	-	29,50	31,45	10,25	12,70	-	-
5,0	10,95	12,35	-	-	-	-	30,45	32,75	5,00	11,10	-	-
5,5	10,00	12,15	-	-	-	-	31,10	33,75	2,00	5,40	-	-
6,0	6,05	11,55	-	-	-	-	31,45	34,40	-	2,25	-	-
6,5	3,80	7,75	-	-	-	-	29,60	34,80	-	-	-	-
7,0	3,35	4,45	-	-	-	-	25,80	34,05	-	-	-	-
7,5	-	4,00	-	-	-	-	24,75	32,15	-	-	-	-
8,0	-	-	-	-	-	-	22,50	27,90	-	-	-	-
8,5	-	-	-	-	-	-	16,95	27,20	-	-	-	-
9,0	-	-	-	-	-	-	11,05	24,75	-	-	-	-
9,5	-	-	-	-	-	-	9,95	18,50	-	-	-	-
10,0	-	-	-	-	-	-	4,60	12,25	-	-	-	-

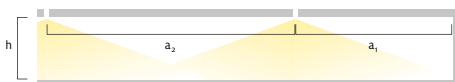

NT1: Notstromversorgung mit Einzelbatterie 1 Stunde  
 NT3: Notstromversorgung mit Einzelbatterie 3 Stunden  
 Nxx: NDA, NSI, NPS Zentralbatterieversorgung

- Breite des Rettungsweges: 2 m
- Gleichmäßigkeit besser als 40:1
- Berücksichtigter Wartungsfaktor: 0,8
- Reflexionsgrade 1 lx und 1 fc: 0
- Reflexionsgrade 5 lx: werden berücksichtigt
- Blendbegrenzung nach EN 1838 wird eingehalten

**ONLITE RESCLITE escape high performance ED Einbau Decke**



- |...|
- Geeignet für Deckenhöhen von 2,5 bis 8 m
- Unauffälliges, elegantes Design durch neuartige Linse ohne Reflektor

Modell	Bestell-Nr.
RESCLITE C ESCAPE HP ED NT1 WH	42 182 557
RESCLITE C ESCAPE HP ED NPS WH	42 182 565
RESCLITE C ESCAPE HP ED NSI WH	42 182 563
RESCLITE C ESCAPE HP ED NDA WH	42 182 561
RESCLITE C ESCAPE HP ED NT3 WH	42 182 559

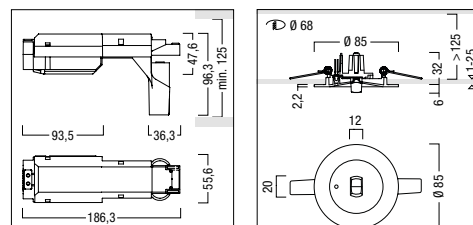

**RESCLITE antipanic high performance**

LED Sicherheitsleuchte für Antipanicbeleuchtung gemäß EN 1838

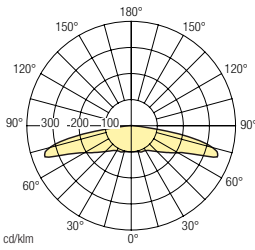

**Leuchtenabstand für normenkonforme Antipanicbeleuchtung**

Montage- höhe (m)	a1 Wand / Leuchte max. Abstand (m)				a2 Leuchte / Leuchte max. Abstand (m)			
	0,5 lx		2 lx		0,5 lx		2 lx	
	NT1, NT3	Nxx	NT1, NT3	Nxx	NT1, NT3	Nxx	NT1, NT3	Nxx
2,2	5,20	5,60	2,50	2,85	14,95	15,85	7,75	8,25
2,5	4,80	5,75	2,35	2,60	15,75	16,75	8,40	9,00
3,0	4,65	5,20	2,15	2,50	16,85	18,00	9,15	9,95
3,5	4,50	5,15	1,75	2,20	17,80	19,10	9,50	10,45
4,0	4,30	4,95	1,25	1,70	18,35	20,00	9,55	10,60
4,5	3,95	4,70	0,70	1,20	18,85	20,40	9,35	10,60
5,0	3,55	4,40	-	0,60	19,05	20,90	9,00	10,30
5,5	3,00	4,00	-	-	19,00	21,10	8,15	9,90
6,0	2,45	3,45	-	-	19,10	21,10	6,95	9,00
6,5	1,95	2,90	-	-	19,00	21,20	5,80	7,80
7,0	1,40	2,40	-	-	18,75	21,10	4,45	6,75
7,5	0,75	1,85	-	-	18,45	21,00	3,30	5,35
8,0	-	1,25	-	-	18,00	20,70	2,20	4,10
8,5	-	-	-	-	17,20	20,30	0,55	3,05
9,0	-	-	-	-	16,30	19,80	-	1,85
9,5	-	-	-	-	15,05	18,90	-	-
10,0	-	-	-	-	13,90	18,10	-	-

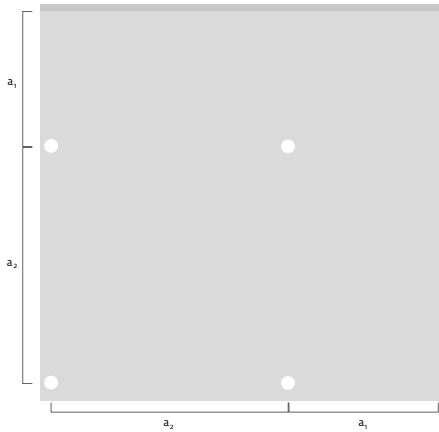

NT1: Notstromversorgung mit Einzelbatterie 1 Stunde  
 NT3: Notstromversorgung mit Einzelbatterie 3 Stunden  
 Nxx: NDA, NSI, NPS Zentralbatterie

- rechteckige Lichtverteilung zur optimierten Ausleuchtung von Räumen
- Gleichmäßigkeit besser als 40 : 1
- Berücksichtigter Wartungsfaktor: 0,8
- $F_{\text{r}}$  rechteckige Lichtverteilung zur optimierten Ausleuchtung von Räumen
- $F_{\text{t}}$  Gleichmäßigkeit besser als 40 : 1
- Berücksichtigter Wartungsfaktor: 0,8
- Reflexionsgrade 0,5 lux: 0
- Reflexionsgrade 2 lux: werden berücksichtigt
- Blendbegrenzung nach EN 1838 wird eingehalten

**ONLITE RESCLITE antipanic high performance ED Einbau Decke**



- [...] |...|
- Geeignet für Deckenhöhen von 2,2 bis 10 m
- Rechteckige Lichtverteilung ermöglicht einfachste Planung und perfekte Ausleuchtung bis in die Ecken

Bestell-Nr.

RESCLITE C ANTIPANIC HP ED NT1 WH	42 182 558
RESCLITE C ANTIPANIC HP ED NPS WH	42 182 566
RESCLITE C ANTIPANIC HP ED NSI WH	42 182 564
RESCLITE C ANTIPANIC HP ED NDA WH	42 182 562
RESCLITE C ANTIPANIC HP ED NT3 WH	42 182 560

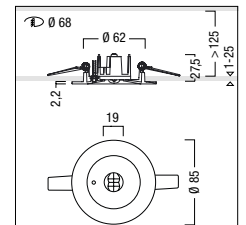
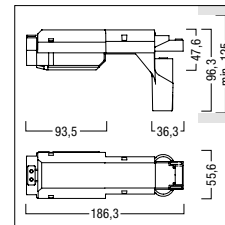

|...| Gemeinsame Eigenschaften ONLITE RESCLITE

- Optimales Thermomanagement durch groß dimensionierten Kühlkörper aus Aluminium
- Reflektoren und Linsen aus PC
- Anschlussleistung aller RESCLITE Typen < 5 W; Standby-Leistung (Bereitschaftsschaltung) < 1,5 W
- Leuchte halogenfrei verdrahtet
- LED Sicherheitsleuchte für erhöhte Beleuchtungsstärken gemäß EN 1838
- Geeignet für Deckenhöhen von 2,5 bis 6 m
- Optimales Thermomanagement durch groß dimensionierten Kühlkörper aus Aluminium
- Reflektoren und Linsen aus PC
- Netzanschluss NSI/NPS/NDA: 220/240 V AC/DC 50/60 Hz
- Netzanschluss NT: 220/240 V AC 50/60 Hz
- Anschlussleistung aller RESCLITE Typen < 5 W; Standby-Leistung (Bereitschaftsschaltung) < 1,5 W
- Steckklemmen zur Durchgangsverdrahtung bis zu 2,5 mm<sup>2</sup>
- Werkzeugloser Wechsel des NiMH-Akkus bei den Einzelbatterievvarianten (NT1 und NT3)
- NT1 und NT3: Einzelbatteriesysteme 1 h und 3 h; NDA: eBox oder CPS (DALI-Kommunikation); NSI: eBox (Powerline-Kommunikation); NPS: CPS oder eBox (stromkreisüberwacht)
- Leuchte halogenfrei verdrahtet

**RESCLITE escape**

LED Sicherheitsleuchte für Fluchtwegbeleuchtung gemäß EN 1838

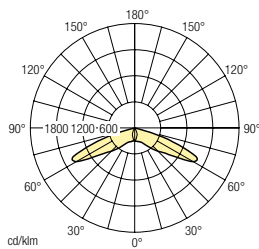

**Leuchtenabstand für 2 m Fluchtwegbreite**

Montagehöhe [m]	a1 Wand/Leuchte max. Abstand [m]			a2 Leuchte/Leuchte max. Abstand [m]								
	IP40			IP65								
	NT1	NT3	Nxx	NT1	NT3	Nxx						
2,2	6,80	6,75	7,20	6,80	6,70	7,15	16,00	15,85	16,80	15,80	15,70	16,60
2,5	7,25	7,20	7,70	7,25	7,15	7,65	17,15	17,00	18,05	17,00	16,90	17,85
3,0	8,05	7,95	8,45	7,90	7,85	8,40	18,90	18,75	19,95	18,85	18,70	19,85
3,5	8,65	8,55	9,20	8,45	8,35	9,00	20,50	20,30	21,65	20,40	20,20	21,60
4,0	9,15	9,05	9,75	8,90	8,75	9,50	22,05	21,90	23,20	21,85	21,60	23,10
4,5	9,60	7,00	10,25	5,15	5,10	9,95	23,45	23,20	24,80	21,90	21,35	24,50
5,0	5,45	5,15	10,70	3,90	3,85	5,75	23,30	22,60	26,15	22,15	19,90	25,65
5,5	4,20	3,95	6,30	4,00	3,80	4,30	22,20	21,70	26,30	20,70	20,45	24,75
6,0	3,40	3,15	5,05	2,90	2,55	4,45	21,80	21,25	25,10	16,90	15,50	23,00
6,5	2,40	2,10	4,15	1,50	1,25	3,70	18,15	17,05	24,65	14,45	12,70	23,20
7,0	1,00	-	3,35	-	-	2,35	15,65	14,70	24,00	12,10	10,85	15,90
7,5	-	-	2,15	-	-	1,25	13,10	12,25	19,00	9,95	9,20	11,90



NT1: Notstromversorgung mit Einzelbatterie 1 Stunde  
 NT3: Notstromversorgung mit Einzelbatterie 3 Stunden  
 Nxx: NDA, NSI, NPS Zentralbatterieversorgung

- Breite des Rettungsweges: 2 m
- Minimale Beleuchtungsstärke auf 1 m Breite: 1 lx
- Minimale Beleuchtungsstärke auf der halben Rettungswegbreite: 0,5 lx
- Gleichmäßigkeit besser als 40:1
- Berücksichtigter Wartungsfaktor: 0,8
- Reflexionsgrade: 0
- Blendbegrenzung nach EN 1838 wird eingehalten



## ONLITE RESCLITE escape ED Einbau Decke



- [...] |
- LED Sicherheitsleuchte für Fluchtwegbeleuchtung gemäß EN 1838
- Geeignet für Deckenhöhen von 2,2 bis 7 m
- Leuchtgehäuse aus Aluminium-Druckguss, pulverbeschichtet weiß RAL 9016 oder silber RAL 9006
- Inklusive Gerätebox für Deckeneinwurf aus PC
- Beidseitige Zugentlastung für Verbindungsleitung zwischen LED-Spot und Gerätebox
- Netzanschluss NSI/NPS/NDA: 220/240 V AC/DC 50/60 Hz
- Netzanschluss NT: 220/240 V AC 50/60 Hz
- Werkzeuglose Schnellmontage aller Leuchtentypen
- Steckklemmen zur Durchgangsverdrahtung bis zu 2,5 mm<sup>2</sup>
- Werkzeugloser Wechsel des NiMH-Akkus bei den Einzelbatterievorsorgarten (NT1 und NT3)
- Deckenausschnitt 68 mm
- Zugentlastung für Netzanschlusleitung an Gerätebox angespritzt; werkzeuglose Montage
- NT1 und NT3: Einzelbatteriesysteme 1 h und 3 h; NDA: eBox oder CPS (DALI-Kommunikation); NSI: eBox (Powerline-Kommunikation); NPS: CPS oder eBox (stromkreisüberwacht)
- Geeignet zum Einbau in separat zu bestellendes Betoneingießgehäuse

Einzelbatterievorsorgt mit Überwachung, weiß

RESCLITE C ESCAPE ED LED NT1 WH	42 180 394	<i>elektronisch</i>
RESCLITE C ESCAPE ED LED NT3 WH	42 180 395	

Zentralvorsorgt, weiß

RESCLITE C ESCAPE ED LED NDA WH	42 180 397	
RESCLITE C ESCAPE ED LED NPS WH elektronisch	42 180 811	
RESCLITE C ESCAPE ED LED NSI WH	42 180 396	

Einzelbatterievorsorgt mit Überwachung, aluminium

RESCLITE C ESCAPE ED LED NT1 AL	42 180 398	<i>elektronisch</i>
RESCLITE C ESCAPE ED LED NT3 AL	42 180 399	

Zentralvorsorgt, aluminium

RESCLITE C ESCAPE ED LED NDA AL	42 180 401	
RESCLITE C ESCAPE ED LED NPS AL elektronisch	42 180 812	
RESCLITE C ESCAPE ED LED NSI AL	42 180 400	

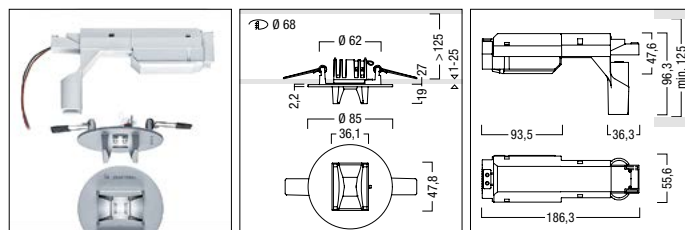

## ONLITE RESCLITE escape AD Anbau Decke



- [...] |
- LED Sicherheitsleuchte für Fluchtwegbeleuchtung gemäß EN 1838
- Geeignet für Deckenhöhen von 2,2 bis 7 m
- Leuchtgehäuse aus Aluminium-Druckguss, pulverbeschichtet weiß RAL 9016 oder silber RAL 9006
- Geräteträger aus verzinktem Stahlblech
- Netzanschluss NSI/NPS/NDA: 220/240 V AC/DC 50/60 Hz
- Netzanschluss NT: 220/240 V AC 50/60 Hz
- Steckklemmen zur Durchgangsverdrahtung bis zu 2,5 mm<sup>2</sup>
- Werkzeugloser Wechsel des NiMH-Akkus bei den Einzelbatterievorsorgarten (NT1 und NT3)
- Aufputzmontage mit seitlicher Kabeleinführung möglich
- Werkzeuglose Montage der Abdeckung aus Aluminium Druckguss
- NT1 und NT3: Einzelbatteriesysteme 1 h und 3 h; NDA: eBox oder CPS (DALI-Kommunikation); NSI: eBox (Powerline-Kommunikation); NPS: CPS oder eBox (stromkreisüberwacht)

Einzelbatterievorsorgt mit Überwachung, weiß

RESCLITE C ESCAPE AD LED NT1 WH 1h	42 180 386	<i>elektronisch</i>
RESCLITE C ESCAPE AD LED NT3 WH 3h	42 180 387	

Zentralvorsorgt, weiß

RESCLITE C ESCAPE AD LED NDA WH	42 180 389	
RESCLITE C ESCAPE AD LED NPS WH elektronisch	42 180 809	
RESCLITE C ESCAPE AD LED NSI WH	42 180 388	

Einzelbatterievorsorgt mit Überwachung, aluminium

RESCLITE C ESCAPE AD LED NT1 AL 1h	42 180 390	<i>elektronisch</i>
RESCLITE C ESCAPE AD LED NT3 AL 3h	42 180 391	

Zentralvorsorgt, aluminium

RESCLITE C ESCAPE AD LED NDA AL	42 180 393	
RESCLITE C ESCAPE AD LED NPS AL elektronisch	42 180 810	
RESCLITE C ESCAPE AD LED NSI AL	42 180 392	

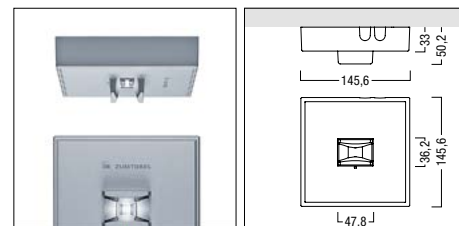



**ONLITE RESCLITE escape AD Anbau Decke IP65**

Bestell-Nr.



- [...]
  - LED Sicherheitsleuchte für Fluchtwegbeleuchtung gemäß EN 1838
  - Geeignet für Deckenhöhen von 2,2 bis 7 m
  - IP65 Gehäuse aus Aluminium-Druckguss, pulverbeschichtet weiß RAL 9016
  - Netzanschluss NSI/NPS/NDA: 220/240 V AC/DC 50/60 Hz
  - Netzanschluss NT: 220/240 V AC 50/60 Hz
  - NT1 und NT3: Einzelbatteriesysteme 1 h und 3 h; NDA: eBox oder CPS (DALI-Kommunikation); NSI: eBox (Powerline-Kommunikation); NPS: CPS oder eBox (stromkreisüberwacht)
  - Kabeleinführung von der Rückseite oder seitlich möglich
  - Steckklemmen zur Durchgangsverdrahtung bis zu 2,5 mm<sup>2</sup>
  - Einfach zu wechselnder NiMh-Akku bei den Einzelbatterievvarianten (NT1 und NT3)
  - Einsatz von PG-Verschraubungen möglich
  - Abdeckung weiß, aus glasfaserverstärktem PC, mit transparentem Lichtauslass aus PC

Einzelbatterieversorgt mit Überwachung, weiß

RESCLITE C ESCAPE AD LED NT1 IP65 WH 1h	42 180 458	elektronisch
RESCLITE C ESCAPE AD LED NT3 IP65 WH 3h	42 180 459	

Zentralversorgt, weiß

RESCLITE C ESCAPE AD LED NDA IP65 WH	42 180 461	
RESCLITE C ESCAPE AD LED NPS IP65 WH elektronisch	42 180 827	
RESCLITE C ESCAPE AD LED NSI IP65 WH	42 180 460	

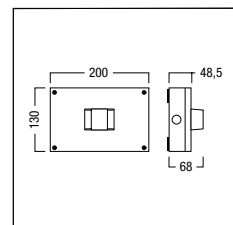

**ONLITE RESCLITE escape TEC TECTON Lichtbandsystem**

Bestell-Nr.



- [...]
  - LED Sicherheitsleuchte für Fluchtwegbeleuchtung gemäß EN 1838
  - Geeignet für Deckenhöhen von 2,2 bis 7 m
  - Profilierter Stahlblech, mit weißem Polyesterharzlack beschichtet
  - Status-LED (NT1 und NT3) in den transparenten Endkappen integriert
  - Netzanschluss NSI/NPS/NDA: 220/240 V AC/DC 50/60 Hz
  - Netzanschluss NT: 220/240 V AC 50/60 Hz
  - Phasenwahl am Stecker für 3 Phasenkreise und 2 Notlichtkreise
  - Werkzeuglose Schnellmontage aller Leuchtentypen
  - Steckklemmen zur Durchgangsverdrahtung bis zu 2,5 mm<sup>2</sup>
  - Werkzeugloser Wechsel des NiMh-Akkus bei den Einzelbatterievvarianten (NT1 und NT3)
  - Werkzeuglose Anbindung an TECTON-Lichtbandsystem
  - NT1 und NT3: Einzelbatteriesysteme 1 h und 3 h; NDA: eBox oder CPS (DALI-Kommunikation); NSI: eBox (Powerline-Kommunikation); NPS: CPS oder eBox (stromkreisüberwacht)

Zentralversorgt

RESCLITE C ESCAPE TEC-GP LED NDA WH	42 183 107	
RESCLITE C ESCAPE TEC-GP LED NPS WH elektronisch	42 183 120	
RESCLITE C ESCAPE TEC-GP LED NSI WH	42 183 106	

Einzelbatterieversorgt mit Überwachung

RESCLITE C ESCAPE TEC-GP LED NT1 WH 1h elektronisch	42 183 104	
RESCLITE C ESCAPE TEC-GP LED NT3 WH 3h elektronisch	42 183 105	

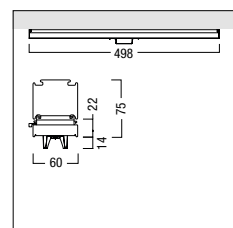

## ONLITE RESCLITE escape TEC TECTON H180 Lichtbandsystem

Bestell-Nr.



- [...]
  - LED Sicherheitsleuchte für Fluchtwegbeleuchtung gemäß EN 1838
  - Geeignet für Deckenhöhen von 2,2 bis 7 m
  - Profiliertes Stahlblech, mit weißem Polyesterharzlack beschichtet
  - Anbindung an das TECTON-Lichtbandsystem ist werkzeuglos durchführbar, Optik dreh- und arretierbar
  - Inklusive TECTON-Pendelabhangung (Modullänge 110 mm)
  - Netzanschluss NSI/NPS/NDA: 220/240 V AC/DC 50/60 Hz
  - Netzanschluss NT: 220/240 V AC 50/60 Hz
  - Status-LED (NT1 und NT3) in den transparenten Endkappen integriert
  - Phasenwahl am Stecker für 3 Phasenkreise und 2 Notlichtkreise
  - Werkzeuglose Schnellmontage aller Leuchtentypen
  - Steckklemmen zur Durchgangsverdrahtung bis zu 2,5 mm<sup>2</sup>
  - Werkzeugloser Wechsel des NiMh-Akkus bei den Einzelbatterievarianten (NT1 und NT3)
  - NT1 und NT3: Einzelbatteriesysteme 1 h und 3 h; NDA: eBox oder CPS (DALI-Kommunikation); NSI: eBox (Powerline-Kommunikation); NPS: CPS oder eBox (stromkreisüberwacht)

## Zentralversorgt

RESCLITE C ESCAPE TEC-GP LED NDA H180	42 183 116
RESCLITE C ESCAPE TEC-GP LED NPS H180 elektronisch	42 183 123
RESCLITE C ESCAPE TEC-GP LED NSI H180	42 183 117

## Einzelbatterieversorgt mit Überwachung

RESCLITE C ESCAPE TEC-GP LED NT1 H180 1h elektronisch	42 183 118
RESCLITE C ESCAPE TEC-GP LED NT3 H180 3h elektronisch	42 183 119

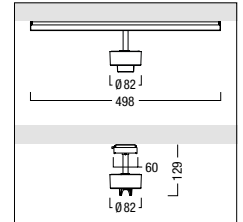
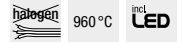



- [...]
- Set zum Einbau in Standardleuchten
- LED Sicherheitsleuchte für Fluchtwegbeleuchtung gemäß EN 1838
- Netzanschluss NSI/NPS/NDA: 220/240 V AC/DC 50/60 Hz
- Netzanschluss NT: 220/240 V AC 50/60 Hz
- Steckklemmen zur Durchgangsverdrahtung bis zu 2,5 mm<sup>2</sup>
- Werkzeugloser Wechsel des NiMh-Akkus bei den Einzelbatterievarianten (NT1 und NT3)
- NT1 und NT3: Einzelbatteriesysteme 1 h und 3 h; NDA: eBox oder CPS (DALI-Kommunikation); NSI: eBox (Powerline-Kommunikation); NPS: CPS oder eBox (stromkreisüberwacht)

**Einzelbatterievorsorgt mit Überwachung**

RESCLITE C ESCAPE EMERGENCY SET NT1 1h	22 166 840
RESCLITE C ESCAPE EMERGENCY SET NT3 3h	22 166 841

**Zentralvorsorgt**

RESCLITE C ESCAPE EMERGENCY SET DALI	22 166 843
RESCLITE C ESCAPE EMERGENCY SET NSI	22 166 842

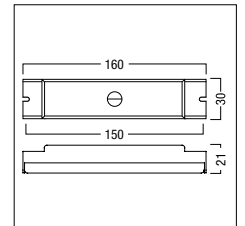
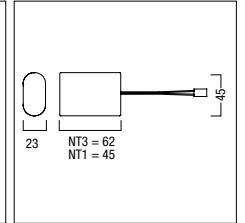
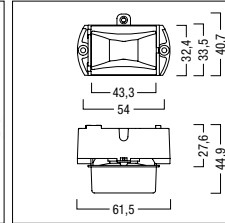

**RESCLITE wall**

LED Sicherheitsleuchte für Fluchtwegbeleuchtung gemäß EN 1838

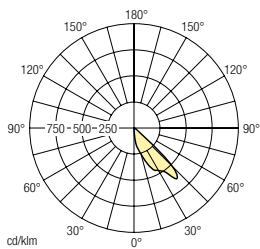

**Leuchtenabstand für 2 m Fluchtwegbreite**

Montagehöhe [m]	a1 Wand/Leuchte max. Abstand [m]		a2 Leuchte/Leuchte max. Abstand [m]	
	IP40		IP65	
	NT1 / NT3 / Nxx	NT1 / NT3 / Nxx	NT1 / NT3 / Nxx	NT1 / NT3 / Nxx
2,2	4,20 / 4,20 / 4,40	4,20 / 4,20 / 4,50	10,00 / 10,00 / 10,50	10,20 / 10,20 / 10,60
2,5	4,40 / 4,40 / 4,70	4,20 / 4,20 / 4,60	10,60 / 10,60 / 11,10	10,80 / 10,80 / 11,30
3,0	4,90 / 4,90 / 5,20	4,60 / 4,60 / 5,00	12,10 / 12,10 / 12,60	12,20 / 12,20 / 12,70
3,5	5,00 / 5,00 / 5,40	4,80 / 4,80 / 5,20	12,70 / 12,70 / 13,40	12,20 / 12,20 / 13,30
4,0	5,20 / 5,20 / 5,60	4,80 / 4,80 / 5,40	13,70 / 13,70 / 14,50	12,90 / 12,90 / 14,10
4,5	5,00 / 5,00 / 5,80	4,80 / 4,80 / 5,50	14,20 / 14,20 / 15,00	13,40 / 13,40 / 14,20
5,0	3,50 / 3,50 / 4,30	0,50 / 0,50 / 2,00	11,00 / 11,00 / 12,00	10,00 / 10,00 / 10,20
5,5	- / - / 0,50	- / - / -	10,30 / 10,30 / 16,00	8,7 / 8,7 / 12,70
6,0	- / - / 0,50	- / - / -	9,20 / 9,20 / 12,30	8,4 / 8,4 / 10,70



NT1: Notstromversorgung mit Einzelbatterie 1 Stunde  
 NT3: Notstromversorgung mit Einzelbatterie 3 Stunden  
 Nxx: NDA, NSI, NPS Zentralbatterie

- Breite des Rettungsweges: 2 m
- Minimale Beleuchtungsstärke auf 1 m Breite: 1 lx
- Minimale Beleuchtungsstärke auf der halben Rettungswegbreite: 0,5 lx
- Gleichmäßigkeit besser als 40 : 1
- Berücksichtigter Wartungsfaktor: 0,8
- Reflexionsgrade: 0
- Blendbegrenzung nach EN 1838 wird eingehalten

**ONLITE RESCLITE wall EW Einbau Wand**



- [...] |
- LED Sicherheitsleuchte für Fluchtwegbeleuchtung gemäß EN 1838
- Geeignet für Deckenhöhen von 2,5 bis 6 m
- Leuchtgehäuse aus Aluminium-Druckguss, pulverbeschichtet weiß RAL 9016 oder silber RAL 9006
- Inklusive Gerätebox für den Wandeinwurf
- Beidseitige Zugentlastung für Verbindungsleitung zwischen LED-Spot und Gerätebox
- Zugentlastung für Netzanschlussleitung an Gerätebox angespritzt; werkzeuglose Montage
- Netzanschluss NSI/NPS/NDA: 220/240 V AC/DC 50/60 Hz
- Netzanschluss NT: 220/240 V AC 50/60 Hz
- NT1 und NT3: Einzelbatteriesysteme 1 h und 3 h; NDA: eBox oder CPS (DALI-Kommunikation); NSI: eBox (Powerline-Kommunikation); NPS: CPS oder eBox (stromkreisüberwacht)
- Werkzeuglose Schnellmontage aller Leuchtentypen
- Steckklemmen zur Durchgangsverdrahtung bis zu 2,5 mm<sup>2</sup>
- Werkzeugloser Wechsel des NiMH-Akkus bei den Einzelbatterievarianten (NT1 und NT3)
- Geeignet zum Einbau in separat zu bestellendes Betoneingießgehäuse

	Bestell-Nr.
<b>Einzelbatterieversorgt mit Überwachung, weiß</b>	<i>elektronisch</i>
RESCLITE C WALL EW LED NT1 WH 1h	42 180 466
RESCLITE C WALL EW LED NT3 WH 3h	42 180 467
<b>Zentralversorgt, weiß</b>	
RESCLITE C WALL EW LED NDA WH	42 180 469
RESCLITE C WALL EW LED NPS WH elektronisch	42 180 829
RESCLITE C WALL EW LED NSI WH	42 180 468
<b>Einzelbatterieversorgt mit Überwachung, aluminium</b>	<i>elektronisch</i>
RESCLITE C WALL EW LED NT1 AL 1h	42 180 470
RESCLITE C WALL EW LED NT3 AL 3h	42 180 471
<b>Zentralversorgt, aluminium</b>	
RESCLITE C WALL EW LED NDA AL	42 180 473
RESCLITE C WALL EW LED NPS AL elektronisch	42 180 830
RESCLITE C WALL EW LED NSI AL	42 180 472

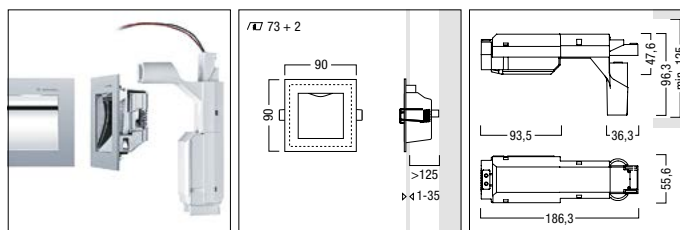
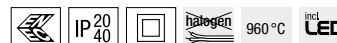

## ONLITE RESCLITE wall AW Anbau Wand IP65

Bestell-Nr.



- [...]
  - LED Sicherheitsleuchte für Fluchtwegbeleuchtung gemäß EN 1838
  - Geeignet für Deckenhöhen von 2,5 bis 6 m
  - IP65 Gehäuse aus Aluminium-Druckguss, pulverbeschichtet weiß RAL 9016
  - Netzanschluss NSI/NPS/NDA: 220/240 V AC/DC 50/60 Hz
  - Netzanschluss NT: 220/240 V AC 50/60 Hz
  - NT1 und NT3: Einzelbatteriesysteme 1 h und 3 h; NDA: eBox oder CPS (DALI-Kommunikation); NSI: eBox (Powerline-Kommunikation); NPS: CPS oder eBox (stromkreisüberwacht)
  - Kabeleinführung von der Rückseite oder seitlich möglich
  - Steckklemmen zur Durchgangsverdrahtung bis zu 2,5 mm<sup>2</sup>
  - Einfach zu wechselnder NiMh-Akku bei den Einzelbatterievvarianten (NT1 und NT3)
  - Einsatz von PG-Verschraubungen möglich
  - Abdeckung weiß, aus glasfaserverstärktem PC, mit transparentem Lichtauslass aus PC

Einzelbatterieversorgt mit Überwachung, weiß

RESCLITE C WALL AW LED NT1 IP65 WH 1h	42 180 462	elektronisch
RESCLITE C WALL AW LED NT3 IP65 WH 3h	42 180 463	

Zentralversorgt, weiß

RESCLITE C WALL AW LED NDA IP65 WH	42 180 465	
RESCLITE C WALL AW LED NPS IP65 WH elektronisch	42 180 828	
RESCLITE C WALL AW LED NSI IP65 WH	42 180 464	

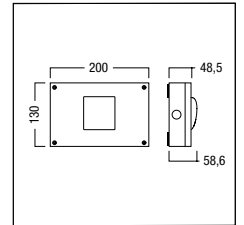

**RESCLITE antipanic**

LED Sicherheitsleuchte für Antipanicbeleuchtung gemäß EN 1838

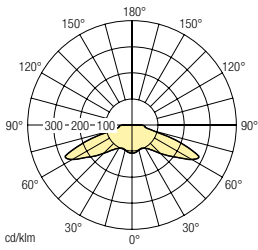

**Leuchtenabstand für normenkonforme Antipanicbeleuchtung**

Montagehöhe [m]	a1 Wand/Leuchte max. Abstand [m]		a2 Leuchte/Leuchte max. Abstand [m]	
	IP40		IP65	
	NT1 / NT3 / Nxx	NT1 / NT3 / Nxx	NT1 / NT3 / Nxx	NT1 / NT3 / Nxx
2,2	3,95 / 3,95 / 4,15	3,50 / 3,50 / 3,65	9,50 / 9,35 / 9,55	8,20 / 8,15 / 8,35
2,5	4,20 / 4,15 / 4,45	3,85 / 3,80 / 4,00/	10,45 / 10,40 / 10,65	9,10 / 9,10 / 9,30
3,0	3,05 / 3,00 / 3,45	3,10 / 3,00 / 4,50	11,95 / 11,85 / 12,40	10,60 / 10,55 / 10,80
3,5	3,15 / 3,10 / 3,45	3,10 / 3,10 / 3,40	13,05 / 12,95 / 13,70	11,90 / 11,75 / 12,25
4,0	2,80 / 2,70 / 3,55	2,70 / 2,65 / 3,55	12,30 / 12,10 / 14,80	12,70 / 12,55 / 13,45
4,5	2,65 / 2,55 / 3,15	2,70 / 2,60 / 3,00	12,70 / 12,55 / 13,75	12,25 / 12,05 / 14,20
5,0	2,35 / 2,20 / 2,95	2,35 / 2,20 / 3,00	13,20 / 13,05 / 14,15	12,30 / 12,05 / 13,65
5,5	1,85 / 1,70 / 2,70	1,70 / 1,60 / 2,65	12,15 / 11,90 / 14,75	12,50 / 12,30 / 14,00
6,0	1,50 / 1,40 / 2,20	1,40 / 1,10 / 2,10	12,20 / 12,00 / 13,70	12,30 / 11,90 / 13,85
6,5	1,20 / 1,05 / 1,80	- / - / 1,70	12,30 / 11,85 / 13,60	12,15 / 11,90 / 14,30
7,0	0,55 / 0,20 / 1,55	- / - / 0,60	11,90 / 11,65 / 13,80	11,60 / 11,30 / 13,55
7,5	- / - / 1,15	- / - / -	11,70 / 11,20 / 13,45	11,55 / 10,70 / 13,65
8,0	- / - / 0,15	- / - / -	10,95 / 10,60 / 13,30	10,75 / 10,50 / 12,90
8,5	- / - / -	- / - / -	10,50 / 10,20 / 12,85	10,30 / 9,95 / 12,25
9,0	- / - / -	- / - / -	10,00 / 9,45 / 12,25	8,85 / 8,45 / 12,00

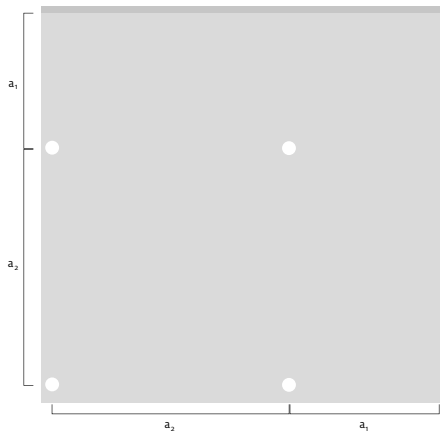

- Rotationsymmetrische Abstrahlung
- Minimale Beleuchtungsstärke: 0,5 lx
- Gleichmäßigkeit besser als 40 : 1
- Berücksichtigter Wartungsfaktor: 0,8
- Reflexionsgrade: 0
- Blendbegrenzung nach EN 1838 wird eingehalten

NT1: Notstromversorgung mit Einzelbatterie 1 Stunde  
 NT3: Notstromversorgung mit Einzelbatterie 3 Stunden  
 Nxx: NDA, NSI, NPS Zentralbatterie



ONLITE RESCLITE antipanic ED Einbau Decke



- [...]
  - LED Sicherheitsleuchte für Antipanikbeleuchtung gemäß EN 1838
  - Geeignet für Deckenhöhen von 2,2 bis 9 m
  - Leuchtengehäuse aus Aluminium-Druckguss, pulverbeschichtet weiß RAL 9016 oder silber RAL 9006
  - Inklusive Gerätebox für Deckeneinwurf aus PC
  - Beidseitige Zugentlastung für Verbindungsleitung zwischen LED-Spot und Gerätebox
  - Netzanschluss NSI/NPS/NDA: 220/240 V AC/DC 50/60 Hz
  - Netzanschluss NT: 220/240 V AC 50/60 Hz
  - Werkzeuglose Schnellmontage aller Leuchtentypen
  - Steckklemmen zur Durchgangsverdrahtung bis zu 2,5 mm<sup>2</sup>
  - Werkzeugloser Wechsel des NiMh-Akkus bei den Einzelbatterievarianten (NT1 und NT3)
  - Deckenausschnitt 68 mm
  - Zugentlastung für Netzanschlussleitung an Gerätebox angespritzt; werkzeuglose Montage
  - NT1 und NT3: Einzelbatteriesysteme 1 h und 3 h; NDA: eBox oder CPS (DALI-Kommunikation); NSI: eBox (Powerline-Kommunikation); NPS: CPS oder eBox (stromkreisüberwacht)
  - Geeignet zum Einbau in separat zu bestellendes Betoneingießgehäuse

	Bestell-Nr.
<b>Einzelbatterievorsorgt mit Überwachung, weiß</b>	<i>elektronisch</i>
RESCLITE C ANTIPANIC ED LED NT1 WH 1h	42 180 410
RESCLITE C ANTIPANIC ED LED NT3 WH 3h	42 180 411
<b>Zentralversorgt, weiß</b>	
RESCLITE C ANTIPANIC ED LED NDA WH	42 180 413
RESCLITE C ANTIPANIC ED LED NPS WH elektronisch	42 180 815
RESCLITE C ANTIPANIC ED LED NSI WH	42 180 412
<b>Einzelbatterievorsorgt mit Überwachung, aluminium</b>	<i>elektronisch</i>
RESCLITE C ANTIPANIC ED LED NT1 AL 1h	42 180 414
RESCLITE C ANTIPANIC ED LED NT3 AL 3h	42 180 415
<b>Zentralversorgt, aluminium</b>	
RESCLITE C ANTIPANIC ED LED NDA AL	42 180 417
RESCLITE C ANTIPANIC ED LED NPS AL elektronisch	42 180 816
RESCLITE C ANTIPANIC ED LED NSI AL	42 180 416

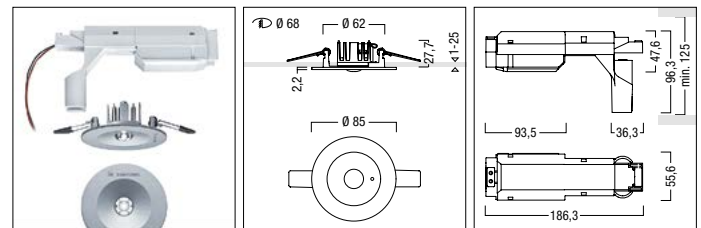

ONLITE RESCLITE antipanic AD Anbau Decke



- [...]
  - LED Sicherheitsleuchte für Antipanikbeleuchtung gemäß EN 1838
  - Geeignet für Deckenhöhen von 2,2 bis 9 m
  - Leuchtengehäuse aus Aluminium-Druckguss, pulverbeschichtet weiß RAL 9016 oder silber RAL 9006
  - Geräteträger aus verzinktem Stahlblech
  - Werkzeuglose Montage der Abdeckung aus Aluminium Druckguss
  - Netzanschluss NSI/NPS/NDA: 220/240 V AC/DC 50/60 Hz
  - Netzanschluss NT: 220/240 V AC 50/60 Hz
  - Steckklemmen zur Durchgangsverdrahtung bis zu 2,5 mm<sup>2</sup>
  - Werkzeugloser Wechsel des NiMh-Akkus bei den Einzelbatterievvarianten (NT1 und NT3)
  - Aufputzmontage mit seitlicher Kabeleinführung möglich
  - NT1 und NT3: Einzelbatteriesysteme 1 h und 3 h; NDA: eBox oder CPS (DALI-Kommunikation); NSI: eBox (Powerline-Kommunikation); NPS: CPS oder eBox (stromkreisüberwacht)

	Bestell-Nr.
<b>Einzelbatterievorsorgt mit Überwachung, weiß</b>	<i>elektronisch</i>
RESCLITE C ANTIPANIC AD LED NT1 WH 1h	42 180 402
RESCLITE C ANTIPANIC AD LED NT3 WH 3h	42 180 403
<b>Zentralversorgt, weiß</b>	
RESCLITE C ANTIPANIC AD LED NDA WH	42 180 405
RESCLITE C ANTIPANIC AD LED NPS WH elektronisch	42 180 813
RESCLITE C ANTIPANIC AD LED NSI WH	42 180 404
<b>Einzelbatterievorsorgt mit Überwachung, aluminium</b>	<i>elektronisch</i>
RESCLITE C ANTIPANIC AD LED NT1 AL 1h	42 180 406
RESCLITE C ANTIPANIC AD LED NT3 AL 3h	42 180 407
<b>Zentralversorgt, aluminium</b>	
RESCLITE C ANTIPANIC AD LED NDA AL	42 180 409
RESCLITE C ANTIPANIC AD LED NPS AL elektronisch	42 180 814
RESCLITE C ANTIPANIC AD LED NSI AL	42 180 408

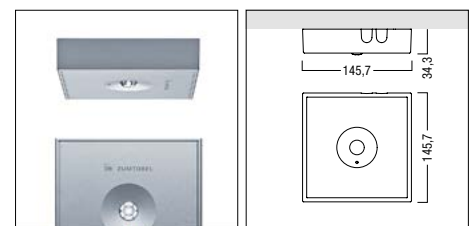

**ONLITE RESCLITE antipanic AD Anbau Decke IP65**

Bestell-Nr.



- [...] ]
- LED Sicherheitsleuchte für Antipanikbeleuchtung gemäß EN 1838
- Geeignet für Deckenhöhen von 2,2 bis 9 m
- IP65 Gehäuse aus Aluminium-Druckguss, pulverbeschichtet weiß RAL 9016
- Netzanschluss NSI/NPS/NDA: 220/240 V AC/DC 50/60 Hz
- Netzanschluss NT: 220/240 V AC 50/60 Hz
- NT1 und NT3: Einzelbatteriesysteme 1 h und 3 h; NDA: eBox oder CPS (DALI-Kommunikation); NSI: eBox (Powerline-Kommunikation); NPS: CPS oder eBox (stromkreisüberwacht)
- Kabeleinführung von der Rückseite oder seitlich möglich
- Steckklemmen zur Durchgangsverdrahtung bis zu 2,5 mm<sup>2</sup>
- Werkzeugloser Wechsel des NiMh-Akkus bei den Einzelbatterievvarianten (NT1 und NT3)
- Einsatz von PG-Verschraubungen möglich
- Abdeckung weiß, aus glasfaserverstärktem PC, mit transparentem Lichtauslass aus PC

Einzelbatterieversorgt mit Überwachung, weiß

elektronisch

RESCLITE C ANTIPANIC AD LED NT1 IP65 WH 1h

42 180 454

RESCLITE C ANTIPANIC AD LED NT3 IP65 WH 3h

42 180 455

Zentralversorgt, weiß

RESCLITE C ANTIPANIC AD LED NDA IP65 WH

42 180 457

RESCLITE C ANTIPANIC AD LED NPS IP65 WH elektronisch

42 180 826

RESCLITE C ANTIPANIC AD LED NSI IP65 WH

42 180 456

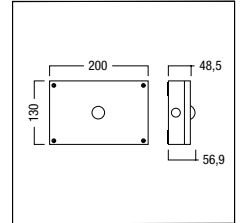
**ONLITE RESCLITE antipanic TEC TECTON Lichtbandsystem**

Bestell-Nr.



- [...] ]
- LED Sicherheitsleuchte für Antipanikbeleuchtung gemäß EN 1838
- Geeignet für Deckenhöhen von 2,2 bis 9 m
- Profiliertes Stahlblech, mit weißem Polyesterharzlack beschichtet
- Status-LED (NT1 und NT3) in den transparenten Endkappen integriert
- Netzanschluss NSI/NPS/NDA: 220/240 V AC/DC 50/60 Hz
- Netzanschluss NT: 220/240 V AC 50/60 Hz
- Phasenwahl am Stecker für 3 Phasenkreise und 2 Notlichtkreise
- Werkzeuglose Schnellmontage aller Leuchtentypen
- Steckklemmen zur Durchgangsverdrahtung bis zu 2,5 mm<sup>2</sup>
- Werkzeugloser Wechsel des NiMh-Akkus bei den Einzelbatterievvarianten (NT1 und NT3)
- Werkzeuglose Anbindung an TECTON-Lichtbandsystem
- NT1 und NT3: Einzelbatteriesysteme 1 h und 3 h; NDA: eBox oder CPS (DALI-Kommunikation); NSI: eBox (Powerline-Kommunikation); NPS: CPS oder eBox (stromkreisüberwacht)

Zentralversorgt

RESCLITE C ANTIPANIC TEC-GP LED NDA WH

42 183 111

RESCLITE C ANTIPANIC TEC-GP LED NPS WH elektronisch

42 183 121

RESCLITE C ANTIPANIC TEC-GP LED NSI WH

42 183 110

Einzelbatterieversorgt mit Überwachung, weiß

RESCLITE C ANTIPANIC TEC-GP LED NT1 WH 1h elektronisch

42 183 108

RESCLITE C ANTIPANIC TEC-GP LED NT3 WH 3h elektronisch

42 183 109

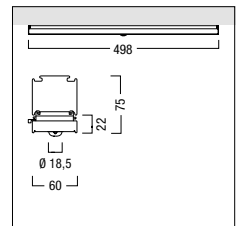



ONLITE RESCLITE antipanic Einbau Set

Bestell-Nr.



- [...]
- Set zum Einbau in Standardleuchten
- LED Sicherheitsleuchte für Antipanicbeleuchtung gemäß EN 1838
- Geeignet für Deckenhöhen von 2,2 bis 9 m
- Netzanschluss NSI/NPS/NDA: 220/240 V AC/DC 50/60 Hz
- Netzanschluss NT: 220/240 V AC 50/60 Hz
- Steckklemmen zur Durchgangsverdrahtung bis zu 2,5 mm<sup>2</sup>
- Werkzeugloser Wechsel des NiMH-Akkus bei den Einzelbatterievarianten (NT1 und NT3)
- NT1 und NT3: Einzelbatteriesysteme 1 h und 3 h; NDA: eBox oder CPS (DALI-Kommunikation); NSI: eBox (Powerline-Kommunikation); NPS: CPS oder eBox (stromkreisüberwacht)

Einzelbatterieversorgt mit Überwachung

RESCLITE C ANTIPANIC EMERGENCY SET NT1 1h	22 166 844
RESCLITE C ANTIPANIC EMERGENCY SET NT3 3h	22 166 845

Zentralversorgt

RESCLITE C ANTIPANIC EMERGENCY SET NDA	22 166 847
RESCLITE C ANTIPANIC EMERGENCY SET NSI	22 166 846

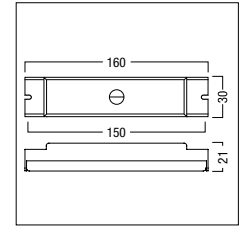
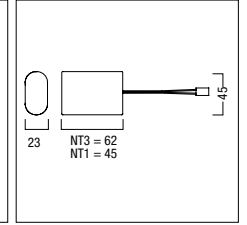
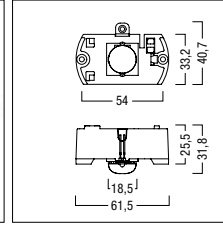

|...| Gemeinsame Eigenschaften ONLITE RESCLITEONLITE RESCLITE

- Optimales Thermomanagement durch groß dimensionierten Kühlkörper aus Aluminium
- Reflektoren und Linsen aus PC
- Anschlussleistung aller RESCLITE Typen < 5 W; Standby-Leistung (Bereitschaftsschaltung) < 1,5 W
- Leuchte halogenfrei verdrahtet
- LED Sicherheitsleuchte für erhöhte Beleuchtungsstärken gemäß EN 1838
- Geeignet für Deckenhöhen von 2,5 bis 6 m
- Optimales Thermomanagement durch groß dimensionierten Kühlkörper aus Aluminium
- Reflektoren und Linsen aus PC
- Netzanschluss NSI/NPS/NDA: 220/240 V AC/DC 50/60 Hz
- Netzanschluss NT: 220/240 V AC 50/60 Hz
- Anschlussleistung aller RESCLITE Typen < 5 W; Standby-Leistung (Bereitschaftsschaltung) < 1,5 W
- Steckklammern zur Durchgangsverdrahtung bis zu 2,5 mm<sup>2</sup>
- Werkzeugloser Wechsel des NiMh-Akkus bei den Einzelbatterievarianten (NT1 und NT3)
- NT1 und NT3: Einzelbatteriesysteme 1 h und 3 h; NDA: eBox oder CPS (DALI-Kommunikation); NSI: eBox (Powerline-Kommunikation); NPS: CPS oder eBox (stromkreisüberwacht)
- Leuchte halogenfrei verdrahtet

**RESCLITE spot**

LED Sicherheitsleuchte für erhöhte Beleuchtungsstärken gemäß EN 1838

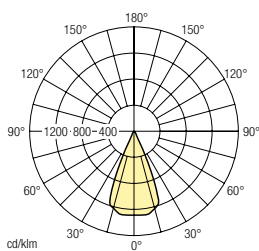

**Mindestens 5 lx Beleuchtungsstärke für Erste Hilfe-, Brandbekämpfungs- und Meldeeinrichtungen**

Montagehöhe [m]	IP40			IP65		
	NT1	NT3	Nxx	NT1	NT3	Nxx
2,2	2,70	2,60	2,80	2,70	2,70	2,80
2,5	2,90	2,90	3,00	2,90	2,90	3,10
3,0	3,10	3,10	3,30	3,00	2,90	3,30
3,5	3,20	3,20	3,50	3,00	2,90	3,30
4,0	3,30	3,30	3,60	3,00	2,90	3,40
4,5	3,40	3,30	3,70	2,90	2,80	3,30
5,0	3,30	3,20	3,80	2,70	2,60	3,30
5,5	2,90	2,60	3,70	2,30	2,10	3,10
6,0	0,90	0,70	3,50	-	-	2,70
6,5	-	-	1,40	-	-	2,10
7,0	-	-	0,60	-	-	-

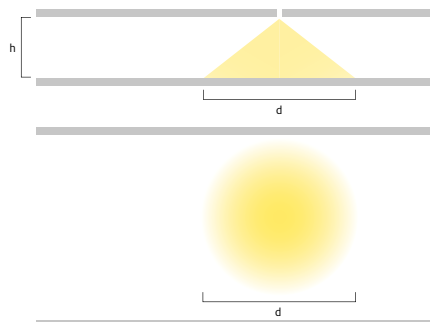

NT1: Notstromversorgung mit Einzelbatterie 1 Stunde  
 NT3: Notstromversorgung mit Einzelbatterie 3 Stunden  
 Nxx: NDA, NSI, NPS Zentralbatterie

- Rotationssymmetrische Abstrahlung
- Minimale Beleuchtungsstärke: 5 lx
- Gleichmäßigkeit besser als 40: 1
- Berücksichtigter Wartungsfaktor: 0,8
- Reflexionsgrade: 0
- Blendbegrenzung nach EN 1838 wird eingehalten

**ONLITE RESCLITE spot ED Einbau Decke**



- |...|
- Leuchtengehäuse aus Aluminium-Druckguss, pulverbeschichtet weiß RAL 9016 oder silber RAL 9006
- Inklusive Gerätebox für Deckeneinwurf aus PC
- Beidseitige Zugentlastung für Verbindungsleitung zwischen LED-Spot und Gerätebox
- Werkzeuglose Schnellmontage aller Leuchtentypen
- Deckenausschnitt 68 mm
- Zugentlastung für Netzanschlussleitung an Gerätebox angespritzt; werkzeuglose Montage
- Geeignet zum Einbau in separat zu bestellendes Betoneingießgehäuse

	Bestell-Nr.
<b>Einzelbatterievorsorgt mit Überwachung, weiß</b>	<i>elektronisch</i>
RESCLITE C SPOT ED LED NT1 WH 1h	42 180 426
RESCLITE C SPOT ED LED NT3 WH 3h	42 180 427
<b>Zentralvorsorgt, weiß</b>	
RESCLITE C SPOT ED LED NDA WH	42 180 429
RESCLITE C SPOT ED LED NPS WH elektronisch	42 180 819
RESCLITE C SPOT ED LED NSI WH	42 180 428
<b>Einzelbatterievorsorgt mit Überwachung, aluminium</b>	<i>elektronisch</i>
RESCLITE C SPOT ED LED NT1 AL 1h	42 180 430
RESCLITE C SPOT ED LED NT3 AL 3h	42 180 431
<b>Zentralvorsorgt, aluminium</b>	
RESCLITE C SPOT ED LED NDA AL	42 180 433
RESCLITE C SPOT ED LED NPS AL elektronisch	42 180 820
RESCLITE C SPOT ED LED NSI AL	42 180 432

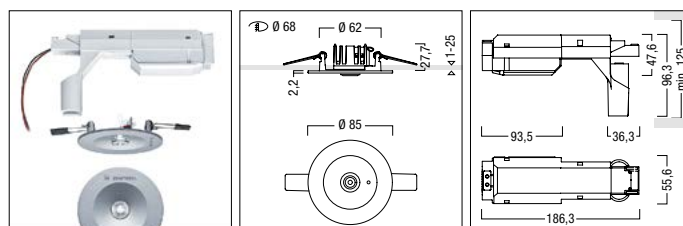

ONLITE RESCLITE spot AD Anbau Decke



- [...]
  - Leuchtgehäuse aus Aluminium-Druckguss, pulverbeschichtet weiß RAL 9016 oder silber RAL 9006
  - Geräteträger aus verzinktem Stahlblech
  - Werkzeuglose Montage der Abdeckung aus Aluminium Druckguss
  - Aufputzmontage mit seitlicher Kabeleinführung möglich

	Bestell-Nr.
<b>Einzelbatterieversorgt mit Überwachung, weiß</b>	<b>elektronisch</b>
RESCLITE C SPOT AD LED NT1 WH 1h	42 180 418
RESCLITE C SPOT AD LED NT3 WH 3h	42 180 419
<b>Zentralversorgt, weiß</b>	
RESCLITE C SPOT AD LED NDA WH	42 180 421
RESCLITE C SPOT AD LED NPS WH elektronisch	42 180 817
RESCLITE C SPOT AD LED NSI WH	42 180 420
<b>Einzelbatterieversorgt mit Überwachung, aluminium</b>	<b>elektronisch</b>
RESCLITE C SPOT AD LED NT1 AL 1h	42 180 422
RESCLITE C SPOT AD LED NT3 AL 3h	42 180 423
<b>Zentralversorgt, aluminium</b>	
RESCLITE C SPOT AD LED NDA AL	42 180 425
RESCLITE C SPOT AD LED NPS AL elektronisch	42 180 818
RESCLITE C SPOT AD LED NSI AL	42 180 424

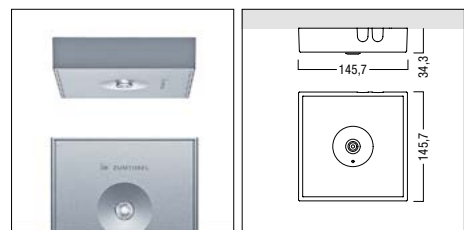

ONLITE RESCLITE spot AD Anbau Decke IP65



- [...]
  - IP65 Gehäuse aus Aluminium-Druckguss, pulverbeschichtet weiß RAL 9016
  - Kabeleinführung von der Rückseite oder seitlich möglich
  - Werkzeuglose Schnellmontage aller Leuchtentypen
  - Einsatz von PG-Verschraubungen möglich
  - Abdeckung weiß, aus glasfaser-verstärktem PC, mit transparentem Lichtauslass aus PC

	Bestell-Nr.
<b>Einzelbatterieversorgt mit Überwachung, weiß</b>	<b>elektronisch</b>
RESCLITE C SPOT AD LED NT1 IP65 WH 1h	42 180 450
RESCLITE C SPOT AD LED NT3 IP65 WH 3h	42 180 451
<b>Zentralversorgt, weiß</b>	
RESCLITE C SPOT AD LED NDA IP65 WH	42 180 453
RESCLITE C SPOT AD LED NPS IP65 WH elektronisch	42 180 825
RESCLITE C SPOT AD LED NSI IP65 WH	42 180 452

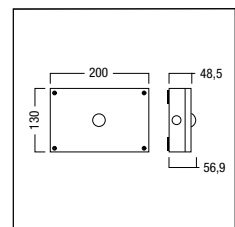

ONLITE RESCLITE spot TEC TECTON Lichtbandsystem



- [...]
  - Profiliertes Stahlblech, mit weißem Polyesterharzlack beschichtet
  - Status-LED (NT1 und NT3) in den transparenten Endkappen integriert
  - Phasenwahl am Stecker für 3 Phasenkreise und 2 Notlichtkreise
  - Werkzeuglose Schnellmontage aller Leuchtentypen
  - Werkzeuglose Anbindung an TECTON-Lichtbandsystem

	Bestell-Nr.
<b>Zentralversorgt</b>	
RESCLITE C SPOT TEC-GP LED NDA WH	42 183 115
RESCLITE C SPOT TEC-GP LED NPS WH elektronisch	42 183 122
RESCLITE C SPOT TEC-GP LED NSI WH	42 183 114
<b>Einzelbatterieversorgt mit Überwachung</b>	
RESCLITE C SPOT TEC-GP LED NT1 WH 1h elektronisch	42 183 112
RESCLITE C SPOT TEC-GP LED NT3 WH 3h elektronisch	42 183 113

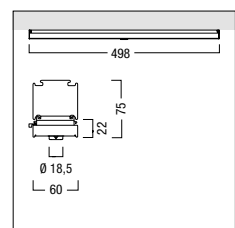
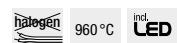

**ONLITE RESCLITE spot Einbau Set**



- [...]
  - Set zum Einbau in Standardleuchten

	Bestell-Nr.
<b>Einzelbatterieversorgt mit Überwachung</b>	<i>elektronisch</i>
RESCLITE C SPOT EMERGENCY SET NT1 1h	22 166 848
RESCLITE C SPOT EMERGENCY SET NT3 3h	22 166 849
<b>Zentralversorgt</b>	
RESCLITE C SPOT EMERGENCY SET DALI	22 166 851
RESCLITE C SPOT EMERGENCY SET NSI	22 166 850

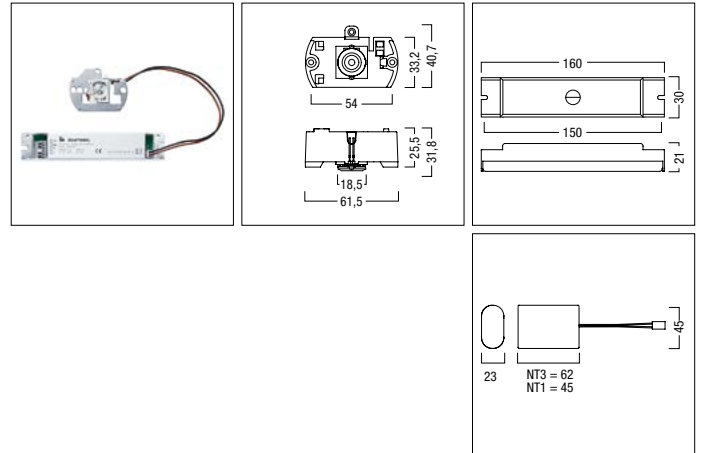

**ONLITE RESCLITE Montagezubehör**

- Eingießgehäuse für den Einbau von RESCLITE ED/EW in Betondecken/-wände
- Aluminium-Druckguss, pulverbeschichtet
- Inklusive Trafotunnel zur Unterbringung der Gerätebox
- Inklusive Frontteil
- Einsatz ab 160 mm Decken-/Wandstärke
- Abdeckrahmen quadratisch zur Montage auf RESCLITE Deckeneinbauleuchten

	L/B/H	Bestell-Nr.
RESCLITE C AD BESA Montageblech	144/144/1	22 166 853
RESCLITE C ED Q90 AL Abdeckrahmen, aluminium	90/90/4	22 166 855
RESCLITE C ED Q90 WH Abdeckrahmen, weiß	90/90/4	22 166 854
RESCLITE C GEH Beton ED Betoneingießgehäuse Decke	365/130/133	22 166 852
RESCLITE C WALL EW EBG Betoneingießgehäuse Wand	416/100/133	22 166 856

650 °C

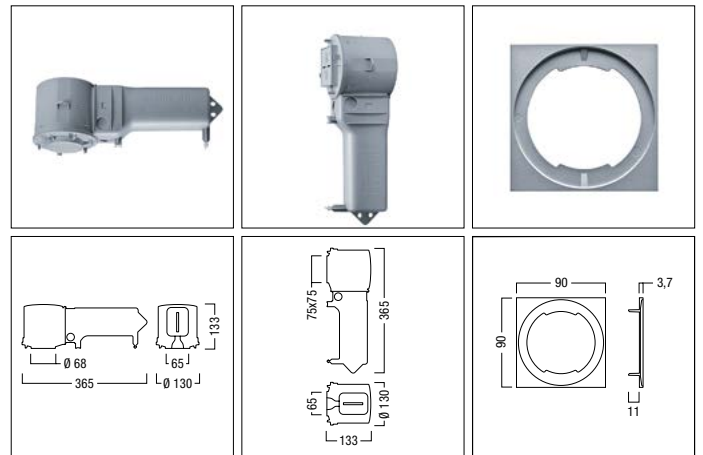

[...] Gemeinsame Eigenschaften ONLITE RESCLITE HC

- LED Sicherheitsleuchte für Fluchtwegbeleuchtung gemäß EN 1838
- IP65 Gehäuse aus Aluminium-Druckguss, pulverbeschichtet weiß RAL 9016
- Optimales Thermomanagement durch groß dimensionierten Kühlkörper aus Aluminium
- Abdeckung aus glasfaserverstärktem PC mit transparentem Lichtauslass in PC
- Linse aus PC
- 2 High-Power-LEDs, kaltweiß
- Steckklemmen zur Durchgangs-
- verdrahtung bis zu 2,5 mm<sup>2</sup>
- Für den Einsatz in Gruppen- (NSI, NPS) und Zentralbatteriesystemen (NDA, NPS) vorgesehen
- Drehschalter zur mechanischen Adressierung (außer NPS)
- Notlichtlevel einstellbar von 10–100 % (NPS nicht dimmbar), Notlichtlevel 100 % ab Werk
- Temperaturbereich: Bereitschaftsschaltung, Dauerschaltung (NDA/NPS: -20 °C ... +40 °C) (NSI: -5 °C ... +35 °C)
- Anschlussleistung aller RESCLITE Typen < 5,5 W; Standby-Leistung (Bereitschaftsschaltung) < 1,5 W
- Netzanschluss NSI/NPS/NDA: 220/240 V AC/DC 50/60 Hz
- Netzanschluss NT: 220/240 V AC 50/60 Hz
- Leuchten Gesamtlichtstrom: 250 lm
- Leuchte ballwurfsicher nach Norm DIN 18032 Teil 2
- Leuchte halogenfrei verdrahtet
- Einfache Schraubmontage der Leuchte

**RESCLITE escape high ceilings**

LED Sicherheitsleuchten für hohe Räume gemäß EN 1838

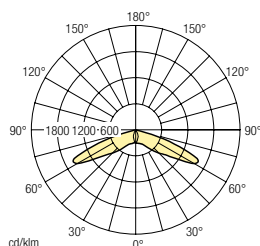

**RESCLITE escape high ceilings**

Montagehöhe [m]	Wand/Leuchte max. Abstand [m]	Leuchte/Leuchte max. Abstand [m]
	NDA / NSI / NPS	NDA / NSI / NPS
7,0	7,45	17,75
8,0	8,00	19,10
9,0	8,50	20,35
10,0	8,35	21,20
11,0	5,95	22,30
12,0	6,00	21,90
13,0	6,00	22,15
14,0	5,25	21,10
15,0	4,20	20,35
16,0	2,90	16,80
17,0	-	17,05
18,0	-	16,15
19,0	-	14,80
20,0	-	10,45
21,0	-	9,65
22,0	-	7,10
23,0	-	4,00

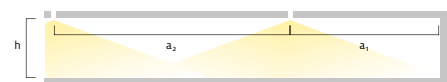

- Breite des Rettungsweges: 2 m
- Minimale Beleuchtungsstärke auf 1 m Breite: 1 lx
- Minimale Beleuchtungsstärke auf der halben Rettungswegbreite: 0,5 lx
- Gleichmäßigkeit besser als 40 : 1
- Berücksichtigter Wartungsfaktor: 0,8
- Reflexionsgrade: 0
- Blendbegrenzung nach EN 1838 wird eingehalten

NDA, NSI, NPS Zentralbatterieversorgung

**ONLITE RESCLITE escape high ceilings AD Anbau Decke**



- [...] Geeignet für hohe Decken von 7 bis 23 m
- Kabeleinführung von der Rückseite oder seitlich möglich
- Einsatz von PG-Verschraubungen möglich

Model	Bestell-Nr.
RESCLITE C ESCAPE HC AD NDA IP65 WH	42 181 594
RESCLITE C ESCAPE HC AD NPS IP65 WH elektronisch	42 181 596
RESCLITE C ESCAPE HC AD NSI IP65 WH	42 181 595

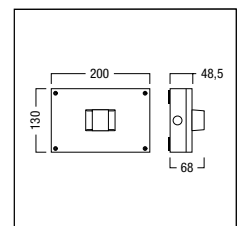

**ONLITE RESCLITE escape high ceilings TEC TECTON**



- [...] Geeignet für hohe Decken von 7 bis 23 m
- Anbindung an das TECTON-Lichtbandsystem ist werkzeuglos durchführbar, Optik dreh- und arretierbar
- Phasenwahl am Stecker für 3 Phasenkreise und 2 Notlichtkreise
- Profiliertes Stahlblech, mit weißem Polyesterharzlack beschichtet

Model	Bestell-Nr.
RESCLITE C ESCAPE HC TEC-GP NDA IP65 WH	42 183 124
RESCLITE C ESCAPE HC TEC-GP NPS IP65 WH elektronisch	42 183 126
RESCLITE C ESCAPE HC TEC-GP NSI IP65 WH	42 183 125

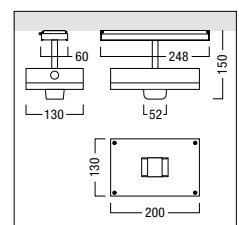

**RESCLITE antipanic high ceilings**

LED Sicherheitsleuchten für hohe Räume gemäß EN 1838

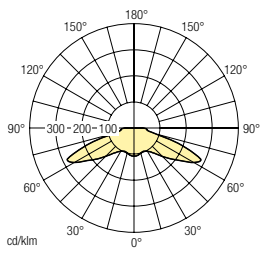

**RESCLITE antipanic high ceilings**

Montagehöhe [m]	Wand/Leuchte max. Abstand [m]	
	NDA/NSI/NPS	NDA/NSI/NPS
9,0	4,55	11,65
10,0	4,80	12,45
11,0	5,00	13,25
12,0	5,10	14,05
13,0	5,10	14,90
14,0	4,85	15,65
15,0	4,30	16,40
16,0	-	17,05
17,0	-	15,85
18,0	-	14,50
19,0	-	14,00
20,0	-	13,80
21,0	-	13,85
22,0	-	14,00
23,0	-	14,15
24,0	-	14,10
25,0	-	13,95
26,0	-	13,25
27,0	-	12,60
28,0	-	11,95
29,0	-	11,25
30,0	-	9,85

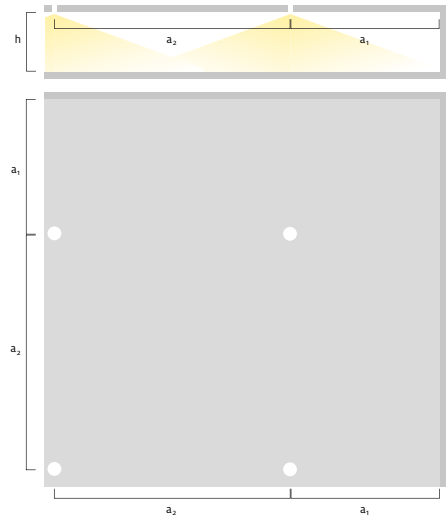

- Rotationssymmetrische Abstrahlung
- Minimale Beleuchtungsstärke: 0,5 lx
- Gleichmäßigkeit besser als 40:1
- Berücksichtigter Wartungsfaktor: 0,8
- Reflexionsgrade: 0
- Blendbegrenzung nach EN 1838 wird eingehalten

NDA, NSI, NPS Zentralbatterieversorgung

**ONLITE RESCLITE antipanic high ceilings AD Anbau Decke**



- [...]
  - Geeignet für hohe Decken von 9 bis 30 m
  - Kabeleinführung von der Rückseite oder seitlich möglich
  - Einsatz von PG-Verschraubungen möglich

	Bestell-Nr.
RESCLITE C ANTIPANIC HC AD NDA IP65 WH	42 181 600
RESCLITE C ANTIPANIC HC AD NPS IP65 WH elektronisch	42 181 602
RESCLITE C ANTIPANIC HC AD NSI IP65 WH	42 181 601

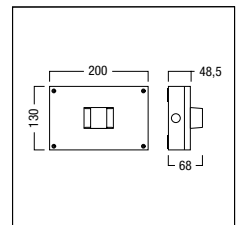

**ONLITE RESCLITE antipanic high ceilings TEC TECTON**



- [...]
  - Geeignet für hohe Decken von 9 bis 30 m
  - Anbindung an das TECTON-Lichtbandsystem ist werkzeuglos durchführbar, Optik dreh- und arretierbar
  - Phasenwahl am Stecker für 3 Phasenkreise und 2 Notlichtkreise
  - Profiliertes Stahlblech, mit weißem Polyesterharzlack beschichtet

	Bestell-Nr.
RESCLITE C ANTIPANIC HC TEC-GP NDA IP65 WH	42 183 131
RESCLITE C ANTIPANIC HC TEC-GP NPS IP65 WH elektronisch	42 183 133
RESCLITE C ANTIPANIC HC TEC-GP NSI IP65 WH	42 183 132

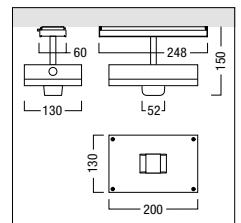

**ONLITE RESCLITE high ceilings Montagezubehör**



Zubehör	Bestell-Nr.
RESCLITE C HC ASI 5000	22 169 078
RESCLITE C HC BWS Schutzgitter	22 169 079





ONLITE PURESIGN 150



2013 ■

## ONLITE Sicherheitszeichenleuchten

Die langlebigen LED-Designwunder

### Besondere Vorteile

- Repräsentative Leuchten durch schlanke Bauform und hochwertige Materialien
- Gleichmäßige Hintergrundbeleuchtung durch LED
- Fügen sich harmonisch in jeden Raum ein
- Extralange Lebensdauer bei geringem Energiebedarf
- Einfache Montage und Wartung bzw. Akkuwechsel
- Die Maintenance Funktion sorgt für konstante Leuchtdichten bis über 50.000 Stunden

## ONLITE ARTSIGN EW Einbau Wand

Bestell-Nr.

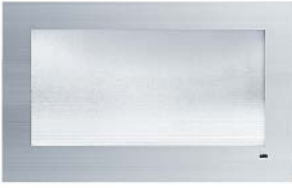

- Gehäuse aus Aluminium-Strangpressprofil
- LED-Betriebsgerät mit „Maintenance Funktion“ gewährleistet einen konstanten Lichtstrom über die gesamte Lebensdauer der Leuchte
- Anschlussleistung: NT1 (3,17 W), NT3 (3,17 W)
- Anschlussleistung: NSI (2,67 W), NDA (2,67 W)
- Werkzeuglose Montage von Leuchte und Sicherheitszeichen
- Werkzeugloser Wechsel des NiMH-Akkus bei den Einzelbatterievarianten (NT1 und NT3)
- Steckklemmen zur Durchgangsverdrahtung bis zu 2,5 mm<sup>2</sup>

## Einzelbatterieversorgt mit Überwachung

ARTSIGN C EW LED NT1 1h	42 180 541
ARTSIGN C EW LED NT3 3h	42 180 542

## Zentralversorgt

ARTSIGN C EW LED NDA	42 180 544
ARTSIGN C EW LED NSI	42 180 543

Sicherheitszeichen sind separat zu bestellen

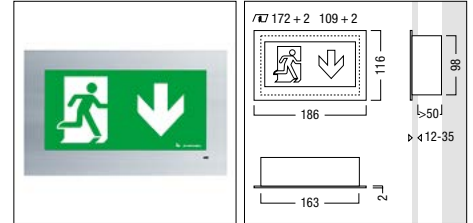

## ONLITE ARTSIGN EW Sicherheitszeichen RZ

Bestell-Nr.



- Scheibe aus Diffusorperlmateriale mit aufgedrucktem Sicherheitszeichen je nach Richtung
- Werkzeuglose Montage auf Wandeinbauleuchte
- Gleichmäßige Hinterleuchtung der Piktogramme mit über 500 cd/m<sup>2</sup> Leuchtdichte im weißen Bereich

## Sicherheitszeichen

ARTSIGN C EW RZ-1L nach links	22 166 893
ARTSIGN C EW RZ-10 nach oben	22 900 379
ARTSIGN C EW RZ-1R nach rechts	22 166 894
ARTSIGN C EW RZ-1U nach unten	22 166 895

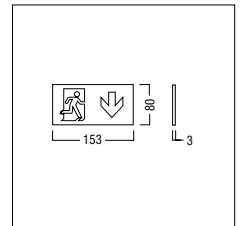
DIN 4844  
500 cd/m<sup>2</sup> 15 m  
EN 1838

## ONLITE ARTSIGN EW Montagezubehör

Bestell-Nr.

- Betoneingießgehäuse zum Einbau in Betonwände
- Vorbereitet für Rohrinstallation
- Gehäuse aus verzinktem Stahlblech
- Verwendung bei Sichtbetondecken, aber auch bei nachträglichem Verputz
- Einbaurahmen als Kantenschutz bei Montage und Demontage einer ARTSIGN Sicherheitszeichenleuchte in Gipskarton- oder Faserplatten
- Einbaurahmen für den ordnungsgemäßen Sitz der Montagefedern bei einer Wandstärke kleiner 12 mm erforderlich

## Zubehör

ARTSIGN C AW GEH Anbaugehäuse	22 166 899
ARTSIGN C EW ER 12,5 mm Einbaurahmen	22 166 902
ARTSIGN C EW ER 25 mm Einbaurahmen	22 166 903
ARTSIGN C EW GEH Beton Betoneingießgehäuse Wand	22 168 743

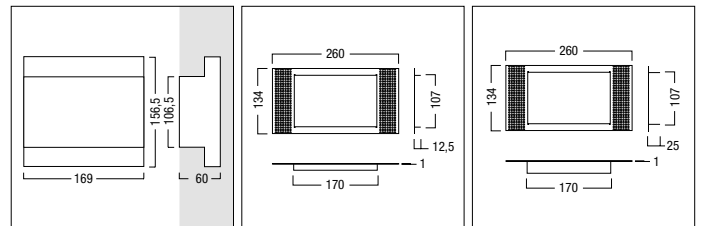



ONLITE ARTSIGN ED Einbau Decke RZ



- LED-Deckeneinbauleuchte
- Gehäuse aus Aluminium-Strangpressprofil
- LED-Betriebsgerät mit „Maintenance Funktion“ gewährleistet einen konstanten Lichtstrom über die gesamte Lebensdauer der Leuchte
- Anschlussleistung: NT1 (3,17 W), NT3 (3,17 W)
- Anschlussleistung: NSI (2,67 W), NDA (2,67 W)
- Acrylglasplatte mit ein- oder zweiseitig aufgedrucktem Sicherheitszeichen
- Einseitige Sicherheitszeichen auf der Rückseite weiß bedruckt
- Gleichmäßige Hinterleuchtung der Piktogramme mit über 500 cd/m<sup>2</sup> Leuchtdichte im weißen Bereich
- NiMh-Akku bei Einzelbatterievarianten (NT1 und NT3)
- Werkzeuglose Montage der Leuchte
- Steckklemmen zur Durchgangsverdrahtung bis zu 2,5 mm<sup>2</sup>

Einzelbatterieversorgt mit Überwachung	elektronisch
ARTSIGN C ED NT1 RZ-1L 1x nach links, 1x weiß unbedruckt IP20	42 180 545
ARTSIGN C ED NT1 RZ-1O 1x nach oben, 1x weiß unbedruckt	42 925 507
ARTSIGN C ED NT1 RZ-1R 1x nach rechts, 1x weiß unbedruckt IP20	42 180 546
ARTSIGN C ED NT1 RZ-1U 1x nach unten, 1x weiß unbedruckt IP20	42 180 547
ARTSIGN C ED NT1 RZ-2LR 2x zur Seite IP20	42 180 525
ARTSIGN C ED NT1 RZ-2O 2x nach oben	42 925 508
ARTSIGN C ED NT1 RZ-2U 2x nach unten IP20	42 180 526
ARTSIGN C ED NT3 RZ-1L 1x nach links, 1x weiß unbedruckt IP20	42 180 548
ARTSIGN C ED NT3 RZ-1O 1x nach oben, 1x weiß unbedruckt	42 925 515
ARTSIGN C ED NT3 RZ-1R 1x nach rechts, 1x weiß unbedruckt IP20	42 180 549
ARTSIGN C ED NT3 RZ-1U 1x nach unten, 1x weiß unbedruckt IP20	42 180 550
ARTSIGN C ED NT3 RZ-2LR 2x zur Seite IP20	42 180 527
ARTSIGN C ED NT3 RZ-2O 2x nach oben	42 925 516
ARTSIGN C ED NT3 RZ-2U 2x nach unten IP20	42 180 528
Zentralversorgt	
ARTSIGN C ED NDA 2RZ-1L 1x nach links, 1x weiß unbedruckt IP20	42 180 554
ARTSIGN C ED NDA 2RZ-1R 1x nach rechts, 1x weiß unbedruckt IP20	42 180 555
ARTSIGN C ED NDA 2RZ-1U 1x nach unten, 1x weiß unbedruckt IP20	42 180 556
ARTSIGN C ED NDA 2RZ-2U 2x nach unten IP20	42 180 532
ARTSIGN C ED NDA 2RZ-LR 2x zur Seite IP20	42 180 531
ARTSIGN C ED NDA RZ-1O 1x nach oben, 1x weiß unbedruckt	42 925 523
ARTSIGN C ED NDA RZ-2O 2x nach oben	42 925 524
ARTSIGN C ED NSI 2RZ-1L 1x nach links, 1x weiß unbedruckt IP20	42 180 551
ARTSIGN C ED NSI RZ-1O 1x nach oben, 1x weiß unbedruckt	42 925 531
ARTSIGN C ED NSI RZ-1R 1x nach rechts, 1x weiß unbedruckt IP20	42 180 552
ARTSIGN C ED NSI RZ-1U 1x nach unten, 1x weiß unbedruckt IP20	42 180 553
ARTSIGN C ED NSI RZ-2LR 2x zur Seite IP20	42 180 529
ARTSIGN C ED NSI RZ-2O 2x nach oben	42 925 532
ARTSIGN C ED NSI RZ-2U 2x nach unten IP20	42 180 530

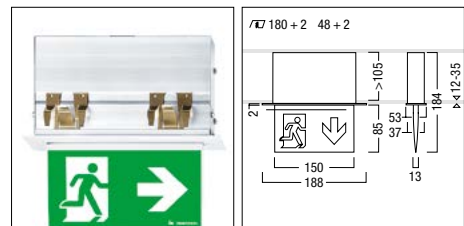

ONLITE ARTSIGN ED Montagezubehör

- Betoneingießgehäuse aus verzinktem Stahlblech; vorbereitet für Rohrinstallation
- Verwendung bei Sichtbetondecken, aber auch bei nachträglichem Verputz
- Einbaurahmen als Kantenschutz bei Montage und Demontage einer ARTSIGN Sicherheitszeichenleuchte in Gipskarton- oder Faserplatten
- Einbaurahmen für den ordnungsgemäßen Sitz der Montagefedern bei einer Wandstärke kleiner 12 mm erforderlich

Zubehör	Bestell-Nr.
ARTSIGN C ED ER 12,5 mm Einbaurahmen	22 166 900
ARTSIGN C ED ER 25 mm Einbaurahmen	22 166 901
ARTSIGN C ED GEH Beton Betoneingießgehäuse Decke	22 168 742

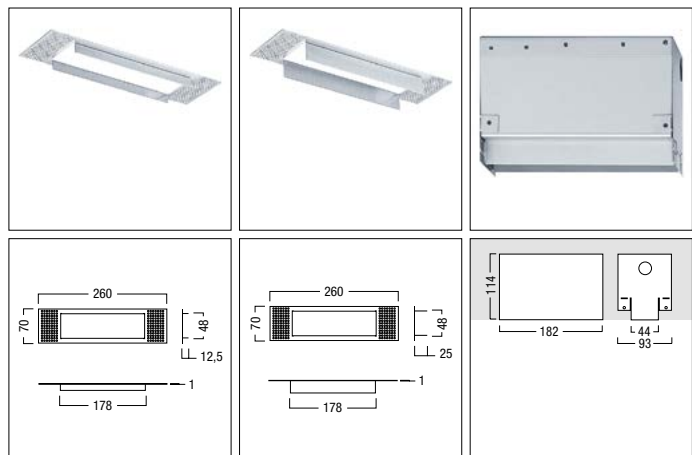

**ONLITE COMSIGN 150 AD Anbau Decke**

Bestell-Nr.

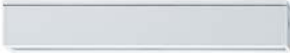

- Zweiteiliges Anbaugehäuse aus Aluminium-Druckguss passend für COMSIGN 150 und PURESIGN 150
- Leuchtengehäuse aus Aluminium-Druckguss, pulverbeschichtet silber, ähnlich RAL 7035
- Einfache Schraubmontage der Leuchte und des Sicherheitszeichens
- Steckklemmen für 2,5 mm<sup>2</sup> bei Durchgangsverdrahtung 1,5 mm<sup>2</sup>
- LED Betriebsgerät mit „Maintenance Funktion“ gewährleistet einen konstanten Lichtstrom über die gesamte Lebensdauer der LED-Leuchte (ausgenommen NPS Version)
- Einzelleuchtenadressierung mit mechanischem Drehschalter oder optischer Methode (ausgenommen NPS Version)
- Anschlussleistung: NT1 (4,5 W), NT3 (4,5 W)
- Anschlussleistung: NSI (5 W), NDA (4,5 W), NPS (4,5 W)
- NPS: Standard 230 V AC/DC, 50/60 Hz tauglicher Treiber ohne Überwachung

**Einzelbatterieversorgt mit Überwachung**

PURESIGN/COMSIGN 150 AD NT1 1h	42 180 886
PURESIGN/COMSIGN 150 AD NT3 3h	42 180 887

**Zentralversorgt**

PURESIGN/COMSIGN 150 AD NDA	42 180 884
PURESIGN/COMSIGN 150 AD NPS elektronisch	42 180 885
PURESIGN/COMSIGN 150 AD NSI	42 180 883

Sicherheitszeichen inklusive LED und Aluminium-Abdeckcover sind separat zu bestellen.

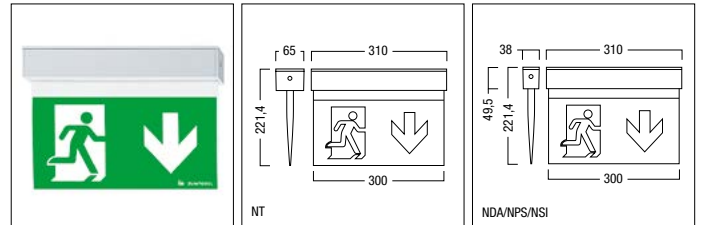
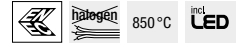
**ONLITE COMSIGN 150 Montagezubehör**

Bestell-Nr.

- 90° Winkel aus Stahlblech, pulverbeschichtet silber, ähnlich RAL 7035
- Kabelführung im Montagebügel
- Erweiterungsrahmen für seitliche Kabeleinspeisung

**Zubehör**

COMSIGN 150 AW 180° NDA/NSI/NPS Winkel parallel Anbau Wand	22 168 690
COMSIGN 150 AW 180° NTx Winkel parallel Anbau Wand	22 168 689
PURESIGN/COMSIGN 150 AW 90° NDA/NSI/NPS Winkel Anbau Wand	22 168 692
PURESIGN/COMSIGN 150 AW 90° NTx Winkel Anbau Wand	22 168 691
PURESIGN/COMSIGN 150 FRAME NDA/NSI/NPS Rahmen	22 168 694
PURESIGN/COMSIGN 150 FRAME NTx Rahmen	22 168 693

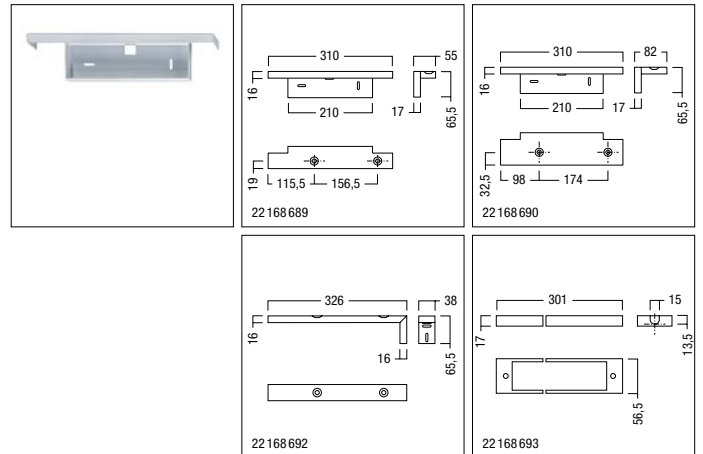

ONLITE COMSIGN 150 ED Einbau Decke



- Einbaugehäuse aus Stahlblech, pulverbeschichtet silber, ähnlich RAL 7035
- Einfachste Montage durch Nivellierset (im Lieferumfang enthalten) passend für COMSIGN 150 und PURESIGN 150
- Abdeckcover Aluminium-Strangpressprofil, silber pulverbeschichtet
- Steckklemmen für 2,5 mm<sup>2</sup> bei Durchgangsverdrahtung 1,5 mm<sup>2</sup>
- LED Betriebsgerät mit „Maintenance Funktion“ gewährleistet einen konstanten Lichtstrom über die gesamte Lebensdauer der LED-Leuchte (ausgenommen NPS Version)
- Einzelleuchtenadressierung mit mechanischem Drehschalter oder optischer Methode (ausgenommen NPS Version)
- Anschlussleistung: NT1 (4,5 W), NT3 (4,5 W)
- Anschlussleistung: NSI (5 W), NDA (4,5 W), NPS (4,5 W)
- NPS: Standard 230 V AC/DC, 50/60 Hz tauglicher Treiber ohne Überwachung

Einzelbatterieversorgt mit Überwachung

PURESIGN/COMSIGN 150 ED NT1 1h	42 180 889
PURESIGN/COMSIGN 150 ED NT3 3h	42 180 890

Zentralversorgt

PURESIGN/COMSIGN 150 ED NDA	42 180 949
PURESIGN/COMSIGN 150 ED NPS elektronisch	42 180 893
PURESIGN/COMSIGN 150 ED NSI	42 180 892

Zubehör

PURESIGN/COMSIGN 150 ED GEH BETON Betoneingießgehäuse	22 168 778
---	------------

Sicherheitszeichen inklusive LED und Aluminium-Abdeckcover sind separat zu bestellen.

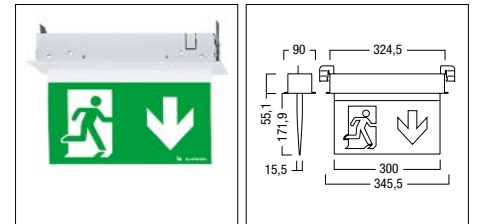

ONLITE COMSIGN 150 AD/ED Sicherheitszeichen RZ



- Acrylglasscheibe mit ein- oder zweiseitig digital aufgedrucktem Fluchtwegsymbol
- LED Abdeckcover aus Aluminium-Druckguss, silber pulverbeschichtet
- Einseitige Sicherheitszeichen auf der Rückseite weiß bedruckt
- Hinterleuchtung des Sicherheitszeichens mit LEDs
- Leuchtdichte > 500 cd/m<sup>2</sup> im weißen Bereich
- Sicherheitszeichen 2Rx-LR links oder rechts durch Drehen der Leuchte wählbar

Sicherheitszeichen

COMSIGN 150 AD/ED RZ-1L 1x nach links, 1x weiß unbedruckt	22 168 640
COMSIGN 150 AD/ED RZ-1LO 1x nach links oben, 1x weiß unbedruckt	22 900 396
COMSIGN 150 AD/ED RZ-1LU 1x nach links unten, 1x weiß unbedruckt	22 900 397
COMSIGN 150 AD/ED RZ-1O 1x nach oben, 1x weiß unbedruckt	22 900 392
COMSIGN 150 AD/ED RZ-1R 1x nach rechts, 1x weiß unbedruckt	22 168 650
COMSIGN 150 AD/ED RZ-1RO 1x nach rechts oben, 1x weiß unbedruckt	22 900 394
COMSIGN 150 AD/ED RZ-1RU 1x nach rechts unten, 1x weiß unbedruckt	22 900 395
COMSIGN 150 AD/ED RZ-1U 1x nach unten, 1x weiß unbedruckt	22 168 651
COMSIGN 150 AD/ED RZ-2LR 2x zur Seite	22 168 652
COMSIGN 150 AD/ED RZ-2LRO 1x nach links oben, 1x nach rechts oben	22 900 398
COMSIGN 150 AD/ED RZ-2LRU 1x nach links unten, 1x nach rechts unten	22 900 399
COMSIGN 150 AD/ED RZ-2O 2x nach oben	22 900 393
COMSIGN 150 AD/ED RZ-2U 2x nach unten	22 168 653

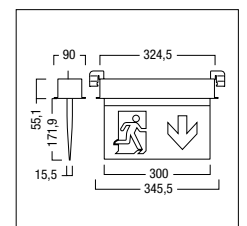

|...| Gemeinsame Eigenschaften ONLITE COMSIGN 150

- LED Betriebsgerät mit „Maintenance Funktion“ gewährleistet einen konstanten Lichtstrom über die gesamte Lebensdauer der LED-Leuchte (ausgenommen NPS Version)
- Einzelleuchtenadressierung mit mechanischem Drehschalter oder optischer Methode (ausgenommen NPS Version)
- Anschlussleistung: NT1 (4,5 W), NT3 (4,5 W)
- Anschlussleistung: NSI (5 W), NDA (4,5 W), NPS (4,5 W)
- NPS: Standard 230 V AC/DC, 50/60 Hz tauglicher Treiber ohne Überwachung

**ONLITE COMSIGN 150 ASI Anbau Seil**

- |...|
- Zweiteiliges Anbaugehäuse aus Aluminium-Druckguss passend für Piktogramme mit Seilabhängung von COMSIGN 150 und PURESIGN 150
- Leuchtengehäuse aus Aluminium-Druckguss, pulverbeschichtet silber, ähnlich RAL 7035
- Einfache Schraubmontage der Leuchte und des Sicherheitszeichens
- Steckklemmen für 2,5 mm<sup>2</sup> bei Durchgangsverdrahtung 1,5 mm<sup>2</sup>

**Einzelbatterieversorgt mit Überwachung**

	Bestell-Nr.
PURESIGN/COMSIGN 150 ASI NT1 1h	<i>elektronisch</i> 42 180 902
PURESIGN/COMSIGN 150 ASI NT3 3h	42 180 903

**Zentralversorgt**

PURESIGN/COMSIGN 150 ASI NDA	42 180 900
PURESIGN/COMSIGN 150 ASI NPS elektronisch	42 180 901
PURESIGN/COMSIGN 150 ASI NSI	42 180 899

Sicherheitszeichen inklusive LED und Aluminium-Abdeckcover sind separat zu bestellen.

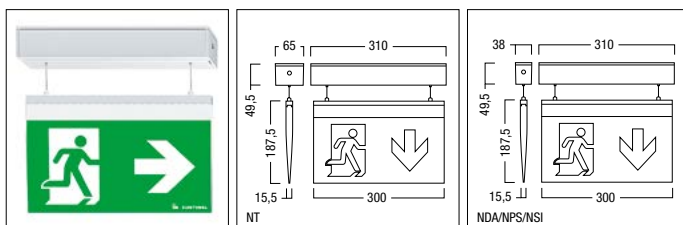
**ONLITE COMSIGN 150 ESI Einbau Seil**

- |...|
- Einbaugehäuse aus Stahlblech, pulverbeschichtet silber, ähnlich RAL 7035
- Einfachste Montage durch Nivellierset (im Lieferumfang enthalten) passend für Piktogramme mit Seilabhängung von COMSIGN 150 und PURESIGN 150
- Abdeckcover Aluminium-Strangpressprofil, silber pulverbeschichtet
- Steckklemmen für 2,5 mm<sup>2</sup> bei Durchgangsverdrahtung 1,5 mm<sup>2</sup>

**Einzelbatterieversorgt mit Überwachung**

	Bestell-Nr.
PURESIGN/COMSIGN 150 ESI NT1 1h	<i>elektronisch</i> 42 180 905
PURESIGN/COMSIGN 150 ESI NT3 3h	42 180 906

**Zentralversorgt**

PURESIGN/COMSIGN 150 ESI NDA	42 180 909
PURESIGN/COMSIGN 150 ESI NPS elektronisch	42 180 910
PURESIGN/COMSIGN 150 ESI NSI	42 180 908

Sicherheitszeichen inklusive LED und Aluminium-Abdeckcover sind separat zu bestellen.

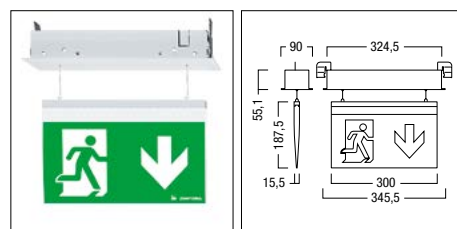

ONLITE COMSIGN 150 RSI Remote Seil

Bestell-Nr.



- [...]
  - Gerätebox aus PC für Deckeneinwurf in Moduldecken
  - Beidseitige Zugentlastung für Verbindungsleitung zwischen Sicherheitszeichen und Gerätebox passend für Piktogramme mit Seilabhängung von COMSIGN 150 und PURESIGN 150
  - Werkzeuglose Nivellierung durch Deckenreutlinger
  - Steckklemmen für Durchgangsverdrahtung bis zu 2,5 mm<sup>2</sup>

Einzelbatterieversorgt mit Überwachung

PURESIGN/COMSIGN 150 RSI NT1 1h	42 180 911	elektronisch
PURESIGN/COMSIGN 150 RSI NT3 3h	42 180 912	

Zentralversorgt

PURESIGN/COMSIGN 150 RSI NDA	42 180 915
PURESIGN/COMSIGN 150 RSI NPS elektronisch	42 180 916
PURESIGN/COMSIGN 150 RSI NSI	42 180 914

Sicherheitszeichen inklusive LED und Aluminium-Abdeckcover sind separat zu bestellen.

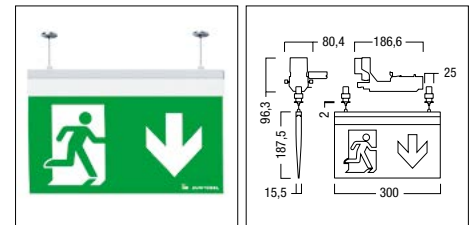

ONLITE COMSIGN 150 ASI/ESI/RSI Sicherheitszeichen RZ

Bestell-Nr.



- Acrylglasscheibe mit ein- oder zweiseitig digital aufgedrucktem Fluchtwegsymbol
- LED Abdeckcover aus Aluminium-Druckguss, silber pulverbeschichtet
- Einseitige Sicherheitszeichen auf der Rückseite weiß bedruckt
- Hinterleuchtung des Sicherheitszeichens mit LEDs
- Leuchtdichte > 500 cd/m<sup>2</sup> im weißen Bereich
- Werkzeuglose Montage an das Grundgerät über isolierte Stahlseile
- Sicherheitszeichen 2Rx-LR links oder rechts durch Drehen der Leuchte wählbar

Sicherheitszeichen

COMSIGN 150 ASI/ESI/RSI 1500 RZ-1L 1x nach links, 1x weiß unbedruckt	22 168 679
COMSIGN 150 ASI/ESI/RSI 1500 RZ-1LO 1x nach links oben, 1x weiß unbedruckt	22 900 388
COMSIGN 150 ASI/ESI/RSI 1500 RZ-1LU 1x nach links unten, 1x weiß unbedruckt	22 900 389
COMSIGN 150 ASI/ESI/RSI 1500 RZ-1O 1x nach oben, 1x weiß unbedruckt	22 900 384
COMSIGN 150 ASI/ESI/RSI 1500 RZ-1R 1x nach rechts, 1x weiß unbedruckt	22 168 680
COMSIGN 150 ASI/ESI/RSI 1500 RZ-1RO 1x nach rechts oben, 1x weiß unbedruckt	22 900 386
COMSIGN 150 ASI/ESI/RSI 1500 RZ-1RU 1x nach rechts unten, 1x weiß unbedruckt	22 900 387
COMSIGN 150 ASI/ESI/RSI 1500 RZ-1U 1x nach unten, 1x weiß unbedruckt	22 168 681
COMSIGN 150 ASI/ESI/RSI 1500 RZ-2LR 2x zur Seite	22 168 682
COMSIGN 150 ASI/ESI/RSI 1500 RZ-2LRO 1x nach links oben, 1x nach rechts oben	22 900 390
COMSIGN 150 ASI/ESI/RSI 1500 RZ-2LRU 1x nach links unten, 1x nach rechts unten	22 900 391
COMSIGN 150 ASI/ESI/RSI 1500 RZ-2O 2x nach oben	22 900 385
COMSIGN 150 ASI/ESI/RSI 1500 RZ-2U 2x nach unten	22 168 683

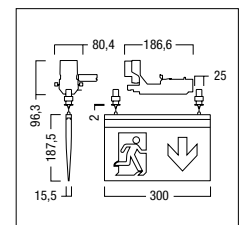

|...| Gemeinsame Eigenschaften ONLITE PURESIGN 150 AW/EW ERI

- Steckklemmen für 2,5 mm<sup>2</sup> bei Durchgangsverdrahtung 1,5 mm<sup>2</sup>
- LED Betriebsgerät mit „Maintenance Funktion“ gewährleistet einen konstanten Lichtstrom über die gesamte Lebensdauer der LED-Leuchte (ausgenommen NPS Version)
- Einzelleuchtenadressierung mit mechanischem Drehschalter oder optischer Methode (ausgenommen NPS Version)
- ERI (Escape Route Illumination) zwei drehbare LED Spot's als flexible Sicherheitsbeleuchtung
- Anschlussleistung: NT1 (4,5 W), NT3 (5,2 W)
- Anschlussleistung: NSI (5 W), NDA (4,5 W), NPS (4,5 W)
- NPS: Standard 230 V AC/DC, 50/60 Hz tauglicher Treiber ohne Überwachung

**ONLITE PURESIGN 150 AW ERI Anbau Wand**



- |...|
- Wandanbaugehäuse aus weißem PC für PURESIGN 150 ERI
- Einfache Schraubmontage der Leuchte

	Bestell-Nr.
<b>Einzelbatterieversorgt mit Überwachung</b>	<i>elektronisch</i>
PURESIGN 150 AW NT1 ERI 1h	42 180 939
PURESIGN 150 AW NT3 ERI 3h	42 180 940

<b>Zentralversorgt</b>	
PURESIGN 150 AW NDA ERI	42 180 942
PURESIGN 150 AW NSI ERI	42 180 941

Sicherheitszeichen inklusive LED und Aluminiumrahmen sind separat zu bestellen.

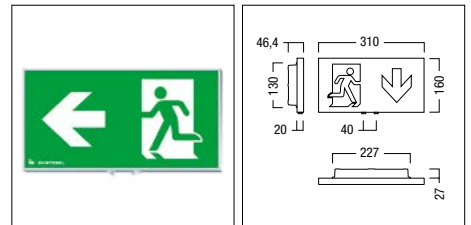

**ONLITE PURESIGN 150 EW ERI Einbau Wand**



- |...|
- Wandeinbaugehäuse aus Stahlblech, weiß, pulverbeschichtet für PURESIGN 150 ERI
- Einfachste Montage durch Nivellier-set (im Lieferumfang enthalten)

	Bestell-Nr.
<b>Einzelbatterieversorgt mit Überwachung</b>	<i>elektronisch</i>
PURESIGN 150 EW NT1 ERI 1h	42 180 944
PURESIGN 150 EW NT3 ERI 3h	42 180 945

<b>Zentralversorgt</b>	
PURESIGN 150 EW NDA ERI	42 180 947
PURESIGN 150 EW NSI ERI	42 180 946

<b>Zubehör</b>	
PURESIGN 150 EW GEH BETON Betoneingießgehäuse	22 168 777

Sicherheitszeichen inklusive LED und Aluminiumrahmen sind separat zu bestellen.

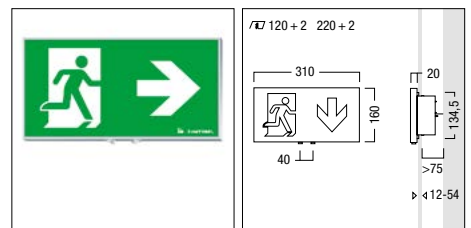

ONLITE PURESIGN 150 AW/EW ERI Sicherheitszeichen RZ

Bestell-Nr.



- Stranggepresster Design-Aluminiumrahmen silber, pulverbeschichtet
- ERI (Escape Route Illumination) LED's und einstellbare Linsen zur Fluchtwegbeleuchtung
- Kunststoffdiffusor aus PC mit digital aufgedrucktem Fluchtwegsymbol
- Hinterleuchtung des Sicherheitszeichens mit LEDs
- Leuchtdichte > 500 cd/m<sup>2</sup> im weißen Bereich
- Werkzeuglose Montage an das Grundgehäuse

Sicherheitszeichen

PURESIGN 150 AW/EW RZ-1L ERI nach links	22 168 701
PURESIGN 150 AW/EW RZ-1LO ERI nach links oben	22 900 417
PURESIGN 150 AW/EW RZ-1LU ERI nach links unten	22 900 419
PURESIGN 150 AW/EW RZ-1O ERI nach oben	22 900 411
PURESIGN 150 AW/EW RZ-1R ERI nach rechts	22 168 702
PURESIGN 150 AW/EW RZ-1RO ERI nach rechts oben	22 900 413
PURESIGN 150 AW/EW RZ-1RU ERI nach rechts unten	22 900 415
PURESIGN 150 AW/EW RZ-1U ERI nach unten	22 168 703

DIN 4844 500 cd/m<sup>2</sup> 30m EN 1838 850 °C incl. LED

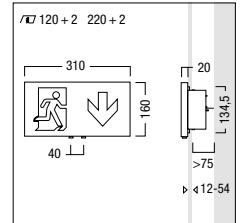

|...| Gemeinsame Eigenschaften ONLITE PURESIGN 150 AW/EW

- Steckklemmen für 2,5 mm<sup>2</sup> bei Durchgangsverdrahtung 1,5 mm<sup>2</sup>
- LED Betriebsgerät mit „Maintenance Funktion“ gewährleistet einen konstanten Lichtstrom über die gesamte Lebensdauer der LED-Leuchte
- (ausgenommen NPS Version)
- Einzelleuchtenadressierung mit mechanischem Drehschalter oder optischer Methode (ausgenommen NPS Version)
- Anschlussleistung: NT1 (4,5 W), NT3 (4,5 W)
- Anschlussleistung: NSI (5 W), NDA (4,5 W), NPS (4,5 W)
- NPS: Standard 230 V AC/DC, 50/60 Hz tauglicher Treiber ohne Überwachung

**ONLITE PURESIGN 150 AW Anbau Wand**



- |...|
- Wandanbaugehäuse aus weißem PC für PURESIGN 150
- Einfache Schraubmontage der Leuchte

Einzelbatterieversorgt mit Überwachung		Bestell-Nr.
PURESIGN 150 AW NT1 1h		<i>elektronisch</i> 42 180 927
PURESIGN 150 AW NT3 3h		42 180 928
Zentralversorgt		
PURESIGN 150 AW NDA		42 180 931
PURESIGN 150 AW NPS elektronisch		42 180 932
PURESIGN 150 AW NSI		42 180 930

Sicherheitszeichen inklusive LED und Aluminiumrahmen sind separat zu bestellen.

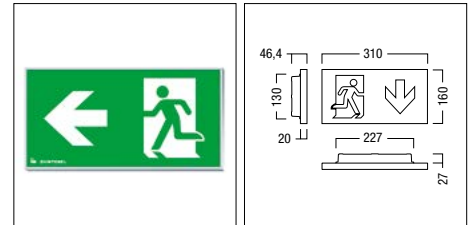

**ONLITE PURESIGN 150 EW Einbau Wand**



- |...|
- Wandeinbaugehäuse aus Stahlblech, weiß pulverbeschichtet für PURESIGN 150
- Einfachste Montage durch Nivellier-set (im Lieferumfang enthalten)

Einzelbatterieversorgt mit Überwachung		Bestell-Nr.
PURESIGN 150 EW NT1 1h		<i>elektronisch</i> 42 180 933
PURESIGN 150 EW NT3 3h		42 180 934
Zentralversorgt		
PURESIGN 150 EW NDA		42 180 937
PURESIGN 150 EW NPS elektronisch		42 180 938
PURESIGN 150 EW NSI		42 180 936

Zubehör  
PURESIGN 150 EW GEH BETON Betoneingießgehäuse 22 168 777

Sicherheitszeichen inklusive LED und Aluminiumrahmen sind separat zu bestellen.

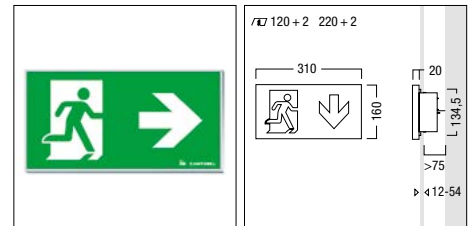



ONLITE PURESIGN 150 AW/EW Sicherheitszeichen RZ

Bestell-Nr.



- Stranggepresster Design-Aluminiumrahmen silber, pulverbeschichtet
- Kunststoffdiffusor aus PC mit digital aufgedrucktem Fluchtwegsymbol
- Hinterleuchtung des Sicherheitszeichens mit LEDs
- Leuchtdichte > 500 cd/m<sup>2</sup> im weißen Bereich
- Werkzeuglose Montage an das Grundgehäuse

Sicherheitszeichen

PURESIGN 150 AW/EW RZ-1L nach links	22 168 695
PURESIGN 150 AW/EW RZ-1LO nach links oben	22 900 416
PURESIGN 150 AW/EW RZ-1LU nach links unten	22 900 418
PURESIGN 150 AW/EW RZ-1O nach oben	22 900 410
PURESIGN 150 AW/EW RZ-1R nach rechts	22 168 696
PURESIGN 150 AW/EW RZ-1RO nach rechts oben	22 900 412
PURESIGN 150 AW/EW RZ-1RU nach rechts unten	22 900 414
PURESIGN 150 AW/EW RZ-1U nach unten	22 168 697

DIN 4844 500 cd/m<sup>2</sup> 30m EN 1838 850°C incl. LED

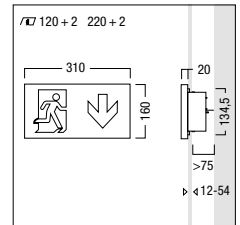

ONLITE PURESIGN 150 AD ERI Anbau Decke

Bestell-Nr.



- Zweiteiliges Anbaugehäuse aus Aluminium-Druckguss passend für PURESIGN 150 ERI
- Leuchtgehäuse aus Aluminium-Druckguss, pulverbeschichtet silber, ähnlich RAL 7035
- Einfache Schraubmontage der Leuchte und des Sicherheitszeichens
- Steckklemmen für 2,5 mm<sup>2</sup> bei Durchgangsverdrahtung 1,5 mm<sup>2</sup>
- LED Betriebsgerät mit „Maintenance Funktion“ gewährleistet einen konstanten Lichtstrom über die gesamte Lebensdauer der LED-Leuchte (ausgenommen NPS Version)
- Einzelleuchtenadressierung mit mechanischem Drehschalter oder optischer Methode (ausgenommen NPS Version)
- ERI (Escape Route Illumination) zwei drehbare LED Spot's als flexible Sicherheitsbeleuchtung
- Anschlussleistung: NT1 (4,5 W), NT3 (5,2 W)
- Anschlussleistung: NSI (5 W), NDA (4,5 W)

Einzelbatterieversorgt mit Überwachung

elektronisch

PURESIGN 150 AD NT1 ERI 1h	42 180 920
PURESIGN 150 AD NT3 ERI 3h	42 180 921

Zentralversorgt

PURESIGN 150 AD NDA ERI	42 180 918
PURESIGN 150 AD NSI ERI	42 180 917

Sicherheitszeichen inklusive LED und Aluminiumrahmen sind separat zu bestellen.

halogen 850°C incl. LED

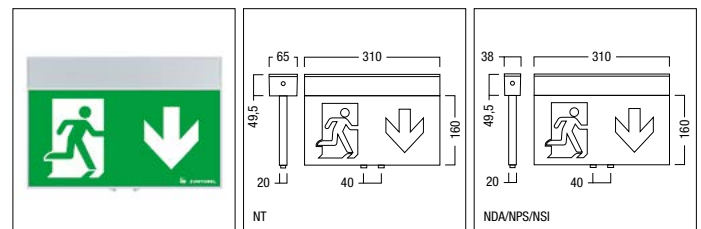

**ONLITE PURESIGN 150 AD Montagezubehör**

Bestell-Nr.

- 90° Winkel aus Stahlblech, pulverbeschichtet silber, ähnlich RAL 7035
- Kabelführung im Montagebügel
- Erweiterungsrahmen für seitliche Kabeleinspeisung

**Zubehör**

PURESIGN/COMSIGN 150 AW 90° NDA/NSI/NPS Winkel Anbau Wand	22 168 692
PURESIGN/COMSIGN 150 AW 90° NTx Winkel Anbau Wand	22 168 691
PURESIGN/COMSIGN 150 FRAME NDA/NSI/NPS Rahmen	22 168 694
PURESIGN/COMSIGN 150 FRAME NTx Rahmen	22 168 693

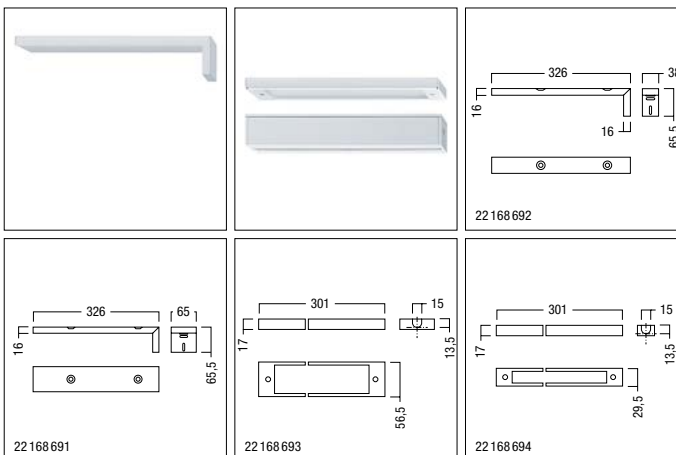
**ONLITE PURESIGN 150 ED ERI Einbau Decke**

Bestell-Nr.



- Deckeneinbaugehäuse aus Stahlblech, weiß pulverbeschichtet für PURESIGN 150 ERI
- Einfachste Montage durch Nivelliererset (im Lieferumfang enthalten)
- Abdeckcover Aluminium-Strangpressprofil, silber pulverbeschichtet
- Steckklemmen für 2,5 mm<sup>2</sup> bei Durchgangsverdrahtung 1,5 mm<sup>2</sup>
- LED Betriebsgerät mit „Maintenance Funktion“ gewährleistet einen konstanten Lichtstrom über die gesamte Lebensdauer der LED-Leuchte (ausgenommen NPS Version)
- Einzelleuchtenadressierung mit mechanischem Drehschalter oder optischer Methode (ausgenommen NPS Version)
- ERI (Escape Route Illumination) zwei drehbare LED Spot's als flexible Sicherheitsbeleuchtung
- Anschlussleistung: NT1 (4,5 W), NT3 (5,2 W)
- Anschlussleistung: NSI (5 W), NDA (4,5 W), NPS (4,5 W)
- NPS: Standard 230 V AC/DC, 50/60 Hz tauglicher Treiber ohne Überwachung

**Einzelbatterieversorgt mit Überwachung**

PURESIGN 150 ED NT1 ERI 1h	42 180 922
PURESIGN 150 ED NT3 ERI 3h	42 180 923

**Zentralversorgt**

PURESIGN 150 ED NDA ERI	42 180 925
PURESIGN 150 ED NSI ERI	42 180 924

**Zubehör**

PURESIGN/COMSIGN 150 ED GEH BETON Betoneingießgehäuse	22 168 778
---	------------

Sicherheitszeichen inklusive LED und Aluminiumrahmen sind separat zu bestellen.

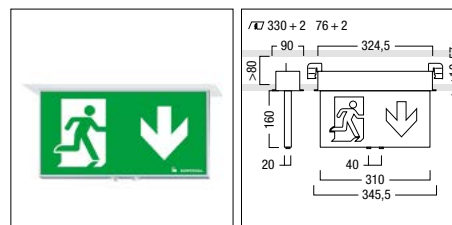

## ONLITE PURESIGN 150 AD/ED ERI Sicherheitszeichen RZ

Bestell-Nr.



- Stranggepresster Design-Aluminiumrahmen silber, pulverbeschichtet
- ERI (Escape Route Illumination) LED's und einstellbare Linsen zur Fluchtwegbeleuchtung
- Kunststoffdiffusor aus PC mit digital aufgedrucktem Fluchtwegsymbol
- Hinterleuchtung des Sicherheitszeichens mit LEDs
- Leuchtdichte > 500 cd/m<sup>2</sup> im weißen Bereich
- Einfache Montage an das Grundgehäuse
- Sicherheitszeichen 2Rx-LR links oder rechts durch Drehen der Leuchte wählbar

## Sicherheitszeichen

PURESIGN 150 AD/ED RZ-1L ERI 1x nach links, 1x weiß unbedruckt	22 168 669
PURESIGN 150 AD/ED RZ-1LO ERI 1x nach links oben, 1x weiß unbedruckt	22 900 424
PURESIGN 150 AD/ED RZ-1LU ERI 1x nach links unten, 1x weiß unbedruckt	22 900 425
PURESIGN 150 AD/ED RZ-1O ERI 1x nach oben, 1x weiß unbedruckt	22 900 420
PURESIGN 150 AD/ED RZ-1R ERI 1x nach rechts, 1x weiß unbedruckt	22 168 670
PURESIGN 150 AD/ED RZ-1RO ERI 1x nach rechts oben, 1x weiß unbedruckt	22 900 422
PURESIGN 150 AD/ED RZ-1RU ERI 1x nach rechts unten, 1x weiß unbedruckt	22 900 423
PURESIGN 150 AD/ED RZ-1U ERI 1x nach unten, 1x weiß unbedruckt	22 168 671
PURESIGN 150 AD/ED RZ-2LR ERI 2x zur Seite	22 168 672
PURESIGN 150 AD/ED RZ-2LRO ERI 1x nach links oben, 1x nach rechts oben	22 900 426
PURESIGN 150 AD/ED RZ-2LRU ERI 1x nach links unten, 1x nach rechts unten	22 900 427
PURESIGN 150 AD/ED RZ-2O ERI 2x nach oben	22 900 421
PURESIGN 150 AD/ED RZ-2U ERI 2x nach unten	22 168 673

DIN 4844  
500 cd/m<sup>2</sup>

30m  
EN1838

850 °C

incl. LED

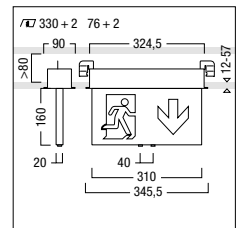

|...| Gemeinsame Eigenschaften ONLITE PURESIGN 150 AD/ED

- Steckklemmen für 2,5 mm<sup>2</sup> bei Durchgangsverdrahtung 1,5 mm<sup>2</sup>
- LED Betriebsgerät mit „Maintenance Funktion“ gewährleistet einen konstanten Lichtstrom über die gesamte Lebensdauer der LED-Leuchte
- (ausgenommen NPS Version)
- Einzelleuchtenadressierung mit mechanischem Drehschalter oder optischer Methode (ausgenommen NPS Version)
- Anschlussleistung: NT1 (4,5 W), NT3 (4,5 W)
- Anschlussleistung: NSI (5 W), NDA (4,5 W), NPS (4,5 W)
- NPS: Standard 230 V AC/DC, 50/60 Hz tauglicher Treiber ohne Überwachung

**ONLITE PURESIGN 150 AD Anbau Decke**



- |...|
- Zweiteiliges Anbaugehäuse aus Aluminium-Druckguss passend für COMSIGN 150 und PURESIGN 150
- Leuchtengehäuse aus Aluminium-Druckguss, pulverbeschichtet silber, ähnlich RAL 7035
- Einfache Schraubmontage der Leuchte und des Sicherheitszeichens

Einzelbatterieversorgt mit Überwachung		Bestell-Nr.
PURESIGN/COMSIGN 150 AD NT1 1h		<i>elektronisch</i> 42 180 886
PURESIGN/COMSIGN 150 AD NT3 3h		42 180 887
Zentralversorgt		
PURESIGN/COMSIGN 150 AD NDA		42 180 884
PURESIGN/COMSIGN 150 AD NPS elektronisch		42 180 885
PURESIGN/COMSIGN 150 AD NSI		42 180 883

Sicherheitszeichen inklusive LED und Aluminiumrahmen sind separat zu bestellen.

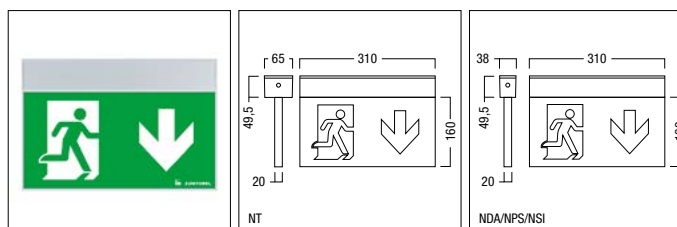

**ONLITE PURESIGN 150 ED Einbau Decke**

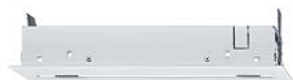

- |...|
- Einbaugehäuse aus Stahlblech, pulverbeschichtet silber, ähnlich RAL 7035
- Einfachste Montage durch Nivellier-set (im Lieferumfang enthalten) passend für COMSIGN 150 und PURESIGN 150
- Abdeckcover Aluminium-Strangpressprofil, silber pulverbeschichtet

Einzelbatterieversorgt mit Überwachung		Bestell-Nr.
PURESIGN/COMSIGN 150 ED NT1 1h		<i>elektronisch</i> 42 180 889
PURESIGN/COMSIGN 150 ED NT3 3h		42 180 890
Zentralversorgt		
PURESIGN/COMSIGN 150 ED NDA		42 180 949
PURESIGN/COMSIGN 150 ED NPS elektronisch		42 180 893
PURESIGN/COMSIGN 150 ED NSI		42 180 892

**Zubehör**  
 PURESIGN/COMSIGN 150 ED GEH BETON Betoneingießgehäuse 22 168 778  
 Sicherheitszeichen inklusive LED und Aluminiumrahmen sind separat zu bestellen.

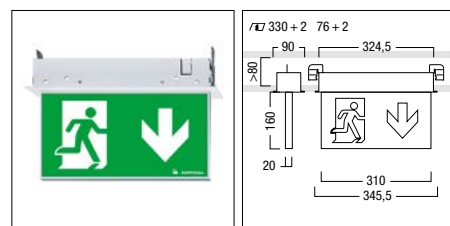

ONLITE PURESIGN 150 TEC TECTON Lichtbandsystem



Bestell-Nr.

- TECTON Pendelabhängung
- Werkzeuglose Montage des Adapters passend für COMSIGN 150 und PURESIGN 150
- Freie Phasen-/Neutralleiterwahl für den Notstromkreis
- LED Betriebsgerät mit „Maintenance Funktion“ gewährleistet einen konstanten Lichtstrom über die gesamte Lebensdauer der LED-Leuchte (ausgenommen NPS Version)
- Einzelleuchtenadressierung mit mechanischem Drehschalter oder optischer Methode (ausgenommen NPS Version)
- Anschlussleistung: NT1 (4,5 W), NT3 (4,5 W)
- Anschlussleistung: NSI (5 W), NDA (4,5 W), NPS (4,5 W)
- NPS: Standard 230 V AC/DC, 50/60 Hz tauglicher Treiber ohne Überwachung

Zentralversorgt

PURESIGN 150 TEC-GP NDA	42 183 157
PURESIGN 150 TEC-GP NPS	42 183 158
PURESIGN 150 TEC-GP NSI	42 183 156

Einzelbatterieversorgt mit Überwachung

PURESIGN 150 TEC-GP NT1 1h	42 183 154
PURESIGN 150 TEC-GP NT3 3h	42 183 155

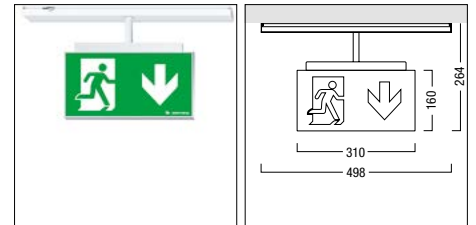

ONLITE PURESIGN 150 AD/ED/TEC Sicherheitszeichen RZ



Bestell-Nr.

- Stranggepresster Design-Aluminiumrahmen silber, pulverbeschichtet
- Kunststoffdiffusor aus PC mit digital aufgedrucktem Fluchtwegsymbol
- Hinterleuchtung des Sicherheitszeichens mit LEDs
- Leuchtdichte > 500 cd/m<sup>2</sup> im weißen Bereich
- Einfache Montage an das Grundgehäuse
- Sicherheitszeichen 2Rx-LR links oder rechts durch Drehen der Leuchte wählbar

Sicherheitszeichen

PURESIGN 150 AD/ED/TEC RZ-1L 1x nach links, 1x weiß unbedruckt	22 168 639
PURESIGN 150 AD/ED/TEC RZ-1LO 1x nach links oben, 1x weiß unbedruckt	22 900 432
PURESIGN 150 AD/ED/TEC RZ-1LU 1x nach links unten, 1x weiß unbedruckt	22 900 433
PURESIGN 150 AD/ED/TEC RZ-1O 1x nach oben, 1x weiß unbedruckt	22 900 428
PURESIGN 150 AD/ED/TEC RZ-1R 1x nach rechts, 1x weiß unbedruckt	22 168 641
PURESIGN 150 AD/ED/TEC RZ-1RO 1x nach rechts oben, 1x weiß unbedruckt	22 900 430
PURESIGN 150 AD/ED/TEC RZ-1RU 1x nach rechts unten, 1x weiß unbedruckt	22 900 431
PURESIGN 150 AD/ED/TEC RZ-1U 1x nach unten, 1x weiß unbedruckt	22 168 642
PURESIGN 150 AD/ED/TEC RZ-2LR 2x zur Seite	22 168 643
PURESIGN 150 AD/ED/TEC RZ-2LRO 1x nach links oben, 1x nach rechts oben	22 900 434
PURESIGN 150 AD/ED/TEC RZ-2LRU 1x nach links unten, 1x nach rechts unten	22 900 435
PURESIGN 150 AD/ED/TEC RZ-2O 2x nach oben	22 900 429
PURESIGN 150 AD/ED/TEC RZ-2U 2x nach unten	22 168 644



|...| Gemeinsame Eigenschaften ONLITE PURESIGN 150 ASI/ESI/RSI

- LED Betriebsgerät mit „Maintenance Funktion“ gewährleistet einen konstanten Lichtstrom über die gesamte Lebensdauer der LED-Leuchte (ausgenommen NPS Version)
- Einzelleuchtenadressierung mit mechanischem Drehschalter oder optischer Methode (ausgenommen NPS Version)
- Anschlussleistung: NT1 (4,5 W), NT3 (4,5 W)
- Anschlussleistung: NSI (5 W), NDA (4,5 W), NPS (4,5 W)
- NPS: Standard 230 V AC/DC, 50/60 Hz tauglicher Treiber ohne Überwachung

**ONLITE PURESIGN 150 ASI Anbau Seil**



- |...|
- Zweiteiliges Anbaugehäuse aus Aluminium-Druckguss passend für Piktogramme mit Seilabhängung von COMSIGN 150 und PURESIGN 150
- Leuchtengehäuse aus Aluminium-Druckguss, pulverbeschichtet silber, ähnlich RAL 7035
- Einfache Schraubmontage der Leuchte und des Sicherheitszeichens
- Steckklemmen für 2,5 mm<sup>2</sup> bei Durchgangsverdrahtung 1,5 mm<sup>2</sup>

Einzelbatterieversorgt mit Überwachung		Bestell-Nr.
PURESIGN/COMSIGN 150 ASI NT1 1h		<i>elektronisch</i> 42 180 902
PURESIGN/COMSIGN 150 ASI NT3 3h		42 180 903

Zentralversorgt		Bestell-Nr.
PURESIGN/COMSIGN 150 ASI NDA		42 180 900
PURESIGN/COMSIGN 150 ASI NPS elektronisch		42 180 901
PURESIGN/COMSIGN 150 ASI NSI		42 180 899

Sicherheitszeichen inklusive LED und Aluminiumrahmen sind separat zu bestellen.

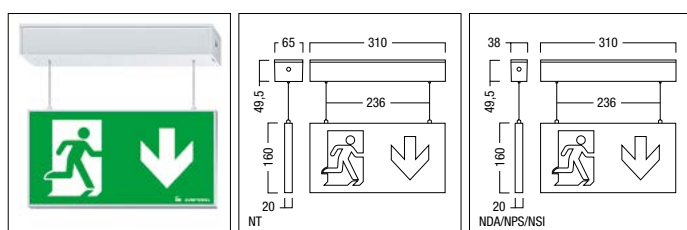

**ONLITE PURESIGN 150 ESI Einbau Seil**



- |...|
- Einbaugehäuse aus Stahlblech, pulverbeschichtet silber, ähnlich RAL 7035
- Einfachste Montage durch Nivelliererset (im Lieferumfang enthalten) passend für Piktogramme mit Seilabhängung von COMSIGN 150 und PURESIGN 150
- Abdeckcover Aluminium-Strangpressprofil, silber pulverbeschichtet
- Steckklemmen für 2,5 mm<sup>2</sup> bei Durchgangsverdrahtung 1,5 mm<sup>2</sup>

Einzelbatterieversorgt mit Überwachung		Bestell-Nr.
PURESIGN/COMSIGN 150 ESI NT1 1h		<i>elektronisch</i> 42 180 905
PURESIGN/COMSIGN 150 ESI NT3 3h		42 180 906

Zentralversorgt		Bestell-Nr.
PURESIGN/COMSIGN 150 ESI NDA		42 180 909
PURESIGN/COMSIGN 150 ESI NPS elektronisch		42 180 910
PURESIGN/COMSIGN 150 ESI NSI		42 180 908

Sicherheitszeichen inklusive LED und Aluminiumrahmen sind separat zu bestellen.

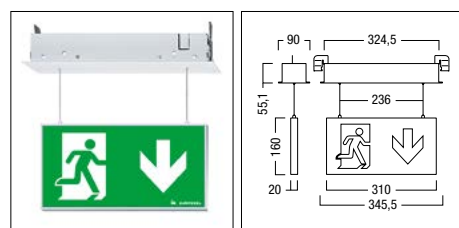

**ONLITE PURESIGN 150 RSI Remote Seil**



- |...|
- Gerätebox aus PC für Deckeneinwurf in Moduldecken
- Beidseitige Zugentlastung für Verbindungsleitung zwischen Sicherheitszeichen und Gerätebox passend für Piktogramme mit Seilabhängung von COMSIGN 150 und PURESIGN 150
- Werkzeuglose Nivellierung durch Deckenreutlinger
- Steckklemmen für Durchgangsverdrahtung bis zu 2,5 mm<sup>2</sup>

Einzelbatterieversorgt mit Überwachung		Bestell-Nr.
PURESIGN/COMSIGN 150 RSI NT1 1h		<i>elektronisch</i> 42 180 911
PURESIGN/COMSIGN 150 RSI NT3 3h		42 180 912

Zentralversorgt		Bestell-Nr.
PURESIGN/COMSIGN 150 RSI NDA		42 180 915
PURESIGN/COMSIGN 150 RSI NPS elektronisch		42 180 916
PURESIGN/COMSIGN 150 RSI NSI		42 180 914

Sicherheitszeichen inklusive LED und Aluminiumrahmen sind separat zu bestellen.

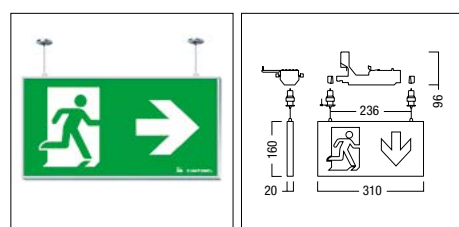

## ONLITE PURESIGN 150 ASI/ESI/RSI Sicherheitszeichen RZ

Bestell-Nr.



- Stranggepresster Design-Aluminiumrahmen silber, pulverbeschichtet
- Kunststoffdiffusor aus PC mit digital aufgedrucktem Fluchtwegsymbol
- Hinterleuchtung des Sicherheitszeichens mit LEDs
- Leuchtdichte > 500 cd/m<sup>2</sup> im weißen Bereich
- Werkzeuglose Montage an das Grundgerät über isolierte Stahlseile
- Sicherheitszeichen 2Rx-LR links oder rechts durch Drehen der Leuchte wählbar

## Sicherheitszeichen

PURESIGN 150 ASI/ESI/RSI 1500 RZ-1L 1x nach links, 1x weiß unbedruckt	22 168 659
PURESIGN 150 ASI/ESI/RSI 1500 RZ-1LO 1x nach links oben, 1x weiß unbedruckt	22 900 440
PURESIGN 150 ASI/ESI/RSI 1500 RZ-1LU 1x nach links unten, 1x weiß unbedruckt	22 900 441
PURESIGN 150 ASI/ESI/RSI 1500 RZ-1O 1x nach oben, 1x weiß unbedruckt	22 900 436
PURESIGN 150 ASI/ESI/RSI 1500 RZ-1R 1x nach rechts, 1x weiß unbedruckt	22 168 660
PURESIGN 150 ASI/ESI/RSI 1500 RZ-1RO 1x nach rechts oben, 1x weiß unbedruckt	22 900 438
PURESIGN 150 ASI/ESI/RSI 1500 RZ-1RU 1x nach rechts unten, 1x weiß unbedruckt	22 900 439
PURESIGN 150 ASI/ESI/RSI 1500 RZ-1U 1x nach unten, 1x weiß unbedruckt	22 168 661
PURESIGN 150 ASI/ESI/RSI 1500 RZ-2LR 2x zur Seite	22 168 662
PURESIGN 150 ASI/ESI/RSI 1500 RZ-2LRO 1x nach links oben, 1x nach rechts oben	22 900 442
PURESIGN 150 ASI/ESI/RSI 1500 RZ-2LRU 1x nach links unten, 1x nach rechts unten	22 900 443
PURESIGN 150 ASI/ESI/RSI 1500 RZ-2O 2x nach oben	22 900 437
PURESIGN 150 ASI/ESI/RSI 1500 RZ-2U 2x nach unten	22 168 663

DIN 4844 500 cd/m <sup>2</sup>	30m EN 1838	850 °C	incl. LED
-----------------------------------	----------------	--------	-----------

[...] Gemeinsame Eigenschaften ONLITE CROSSIGN 110 AB

- Anbaugehäuse aus weißem PC
- Kabeleinführung von allen Seiten möglich
- Steckklemmen für 2,5 mm<sup>2</sup> bei Durchgangsverdrahtung 1,5 mm<sup>2</sup>
- Werkzeuglose Montage des rahmenlosen Piktogramms
- LED Betriebsgerät mit „Maintenance Funktion“ gewährleistet einen konstanten Lichtstrom über die gesamte Lebensdauer der LED-Leuchte (ausgenommen NPS Version)
- Einzelleuchtenadressierung mit mechanischem Drehschalter oder optischer Methode (ausgenommen NPS Version)
- Anschlussleistung: NSI (5 W), NDA (4,5 W), NPS (4,5 W)
- NPS: Standard 230 V AC/DC, 50/60 Hz tauglicher Treiber ohne Überwachung

**ONLITE CROSSIGN 110 AB ERI Anbau**



- [...]
- ERI (Escape Route Illumination) zwei drehbare LED Spot's als flexible Sicherheitsbeleuchtung
- Anschlussleistung: NT1 (4,5 W), NT3 (5,2 W)

Einzelbatterieversorgt mit Überwachung

Modell	Bestell-Nr.
CROSSIGN 110 AB LED NT1 ERI 1h	42 180 803
CROSSIGN 110 AB LED NT3 ERI 3h	42 180 804

Zentralversorgt

CROSSIGN 110 AB LED NDA ERI	42 180 806
CROSSIGN 110 AB LED NSI ERI	42 180 805

Sicherheitszeichen sind separat zu bestellen.

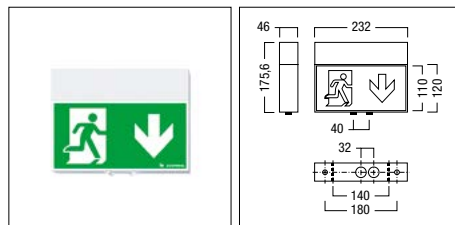

**ONLITE CROSSIGN 110 AB Anbau**



- [...]
- Anschlussleistung: NT1 (4,5 W), NT3 (4,5 W)

Einzelbatterieversorgt mit Überwachung

Modell	Bestell-Nr.
CROSSIGN 110 AB LED NT1 1h	42 180 798
CROSSIGN 110 AB LED NT3 3h	42 180 799

Zentralversorgt

CROSSIGN 110 AB LED NDA	42 180 801
CROSSIGN 110 AB LED NPS elektronisch	42 180 802
CROSSIGN 110 AB LED NSI	42 180 800

Sicherheitszeichen sind separat zu bestellen.

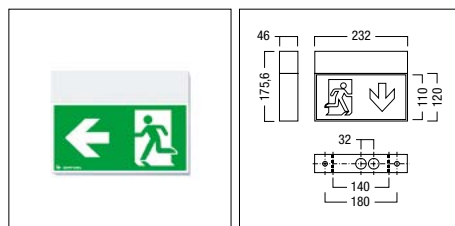

**ONLITE CROSSIGN 110 AB Montagezubehör**

- 90° Winkel aus Stahlblech, pulverbeschichtet weiß, RAL 9016
- Kabelführung im Montagebügel

Zubehör

Modell	Bestell-Nr.
CROSSIGN 110 AW 90° Winkel Anbau Wand	22 168 619
CROSSIGN 110+160 API 500 Pendelabhängung	22 168 618
CROSSIGN 110+160 ASI 2000 Seilabhängung	22 168 617
CROSSIGN 110+160 AW 180° Winkel parallel Anbau Wand	22 168 615

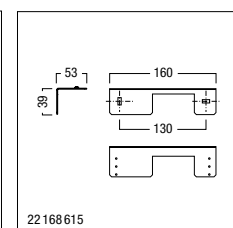
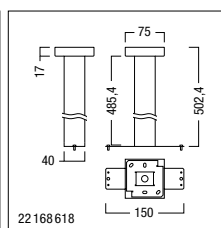
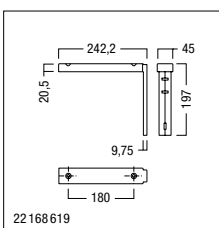



[...] Gemeinsame Eigenschaften ONLITE CROSSIGN 110 TEC

- TECTON Pendelabhängung
- Werkzeuglose Montage des Adapters
- Freie Phasen-/Neutralleiterwahl für den Notstromkreis
- Werkzeugloser Wechsel des NiMH-Akkus bei den Einzelbatterievarianten (NT1 und NT3)
- Gehäuse aus weißem PC
- Werkzeuglose Montage des rahmenlosen Piktogramms
- LED Betriebsgerät mit „Maintenance Funktion“ gewährleistet einen konstanten Lichtstrom über die gesamte Lebensdauer der LED-Leuchte (ausgenommen NPS Version)
- Einzelleuchtenadressierung mit mechanischem Drehschalter oder optischer Methode (ausgenommen NPS Version)
- Anschlussleistung: NSI (5 W), NDA (4,5 W), NPS (4,5 W)
- NPS: Standard 230 V AC/DC, 50/60 Hz tauglicher Treiber ohne Überwachung

**ONLITE CROSSIGN 110 TEC ERI TECTON Lichtbandsystem**



- [...]
- ERI (Escape Route Illumination) zwei drehbare LED Spot's als flexible Sicherheitsbeleuchtung
- Anschlussleistung: NT1 (4,5 W), NT3 (5,2 W)

Zentralversorgt

CROSSIGN 110 TEC-GP NDA ERI	42 183 151
CROSSIGN 110 TEC-GP NSI ERI	42 183 150

Einzelbatterievorsorgt mit Überwachung

CROSSIGN 110 TEC-GP NT1 ERI 1h	42 183 148
CROSSIGN 110 TEC-GP NT3 ERI 3h	42 183 149

Sicherheitszeichen sind separat zu bestellen.

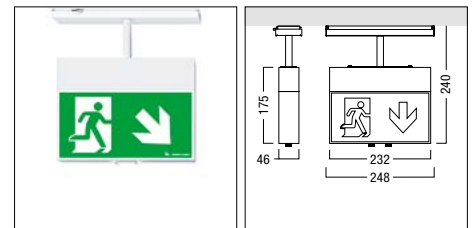
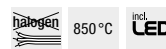

Bestell-Nr.

**ONLITE CROSSIGN 110 TEC TECTON Lichtbandsystem**



- [...]
- Anschlussleistung: NT1 (4,5 W), NT3 (4,5 W)

Zentralversorgt

CROSSIGN 110 TEC-GP NDA	42 183 146
CROSSIGN 110 TEC-GP NPS	42 183 147
CROSSIGN 110 TEC-GP NSI	42 183 145

Einzelbatterievorsorgt mit Überwachung

CROSSIGN 110 TEC-GP NT1 1h	42 183 143
CROSSIGN 110 TEC-GP NT3 3h	42 183 144

Sicherheitszeichen sind separat zu bestellen.

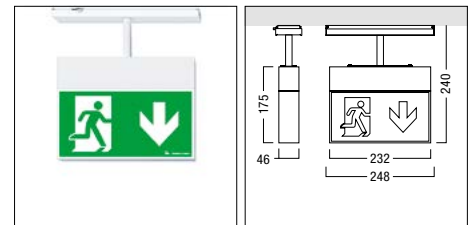

Bestell-Nr.

**ONLITE CROSSIGN 110 AB/TEC Sicherheitszeichen RZ**



- Abdeckung aus opalem PC mit digital aufgedrucktem Fluchtwegsymbol
- Hinterleuchtung des Sicherheitszeichens mit LEDs
- Leuchtdichte > 500 cd/m<sup>2</sup> im weißen Bereich
- Werkzeuglose Montage an das Grundgehäuse
- Sicherheitszeichen Rx-2S links oder rechts durch Drehen der Leuchte wählbar

Sicherheitszeichen

CROSSIGN 110 2RZ-1L 1x nach links, 1x weiß unbedruckt	22 168 605
CROSSIGN 110 2RZ-1R 1x nach rechts, 1x weiß unbedruckt	22 168 606
CROSSIGN 110 2RZ-1U 1x nach unten, 1x weiß unbedruckt	22 168 604
CROSSIGN 110 2RZ-2U 2x nach unten	22 168 607
CROSSIGN 110 2RZ-LR 2x zur Seite	22 168 608
CROSSIGN 110 RZ-1LO 1x nach links oben, 1x weiß unbedruckt	22 900 357
CROSSIGN 110 RZ-1LU 1x nach links unten, 1x weiß unbedruckt	22 900 358
CROSSIGN 110 RZ-1O 1x nach oben, 1x weiß unbedruckt	22 900 362
CROSSIGN 110 RZ-1RO 1x nach rechts oben, 1x weiß unbedruckt	22 900 355
CROSSIGN 110 RZ-1RU 1x nach rechts unten, 1x weiß unbedruckt	22 900 356
CROSSIGN 110 RZ-2LRO 1x nach links oben, 1x nach rechts oben	22 900 359
CROSSIGN 110 RZ-2LRU 1x nach links unten, 1x nach rechts unten	22 900 360
CROSSIGN 110 RZ-2O 2x nach oben	22 900 361

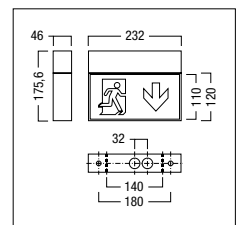

Bestell-Nr.



[...] Gemeinsame Eigenschaften ONLITE CROSSIGN 160 AB

- Anbaugehäuse aus weißem PC
- Grundversion ist werkzeuglos an die Decke montierbar
- Kabeleinführung von allen Seiten möglich
- Steckklemmen für 2,5 mm<sup>2</sup> bei Durchgangsverdrahtung 1,5 mm<sup>2</sup>
- Werkzeuglose Montage des rahmenlosen Piktogramms
- LED Betriebsgerät mit „Maintenance Funktion“ gewährleistet einen konstanten Lichtstrom über die gesamte Lebensdauer der LED-Leuchte
- (ausgenommen NPS Version)
- Einzelleuchtenadressierung mit mechanischem Drehschalter oder optischer Methode (ausgenommen NPS Version)

**ONLITE CROSSIGN 160 AB ERI Anbau**



- [...]
- ERI (Escape Route Illumination) zwei drehbare LED Spot's als flexible Sicherheitsbeleuchtung
- Anschlussleistung: NT1 (5,8 W), NT3 (6,5 W)
- Anschlussleistung: NSI (6 W), NDA (6 W)

**Zentralversorgt**

Produkt	Bestell-Nr.
CROSSIGN 160 AB LED NDA ERI	42 180 796
CROSSIGN 160 AB LED NDA ERI	42 181 391
CROSSIGN 160 AB LED NSI ERI	42 180 795
CROSSIGN 160 AB LED NSI ERI	42 181 390

**Einzelbatterieversorgt mit Überwachung**

Produkt	elektronisch
CROSSIGN 160 AB LED NT1 ERI 1h elektronisch	42 180 793
CROSSIGN 160 AB LED NT1 ERI 1h elektronisch	42 181 388
CROSSIGN 160 AB LED NT3 ERI 3h elektronisch	42 180 794
CROSSIGN 160 AB LED NT3 ERI 3h elektronisch	42 181 389

Sicherheitszeichen sind separat zu bestellen.

IK04 
 IP54 
 IP42 
 halogen 
 850 °C 
 incl LED

**ONLITE CROSSIGN 160 AB Anbau**



- [...]
- Anschlussleistung: NT1 (5,8 W), NT3 (5,8 W)
- Anschlussleistung: NSI (6 W), NDA (5,5 W), NPS (5,5 W)
- NPS: Standard 230 V AC/DC, 50/60 Hz tauglicher Treiber ohne Überwachung

**Zentralversorgt**

Produkt	elektronisch
CROSSIGN 160 AB LED NDA	42 181 386
CROSSIGN 160 AB LED NPS	42 181 387
CROSSIGN 160 AB LED NSI	42 181 385

**Einzelbatterieversorgt mit Überwachung**

Produkt	elektronisch
CROSSIGN 160 AB LED NT1 1h elektronisch	42 180 768
CROSSIGN 160 AB LED NT1 1h elektronisch	42 181 383
CROSSIGN 160 AB LED NT3 3h elektronisch	42 180 769
CROSSIGN 160 AB LED NT3 3h elektronisch	42 181 384

Sicherheitszeichen sind separat zu bestellen.

IK04 
 IP54 
 IP42 
 halogen 
 850 °C 
 incl LED

**ONLITE CROSSIGN 160 AB Montagezubehör**

- 90° Winkel aus Stahlblech, pulverbeschichtet weiß, RAL 9016
- Kabelführung im Montagebügel

**Zubehör**

Produkt	Bestell-Nr.
CROSSIGN 110+160 API 500 Pendelabhängung	22 168 618
CROSSIGN 110+160 ASI 2000 Seilabhängung	22 168 617
CROSSIGN 110+160 AW 180° Winkel parallel Anbau Wand	22 168 615
CROSSIGN 160 AW 90° Winkel Anbau Wand	22 168 616



|...| Gemeinsame Eigenschaften ONLITE CROSSIGN 160 TEC

- TECTON Pendelabhängung
- Werkzeuglose Montage des Adapters
- Freie Phasen-/Neutralleiterwahl für den Notstromkreis
- Werkzeugloser Wechsel des NiMh-Akkus bei den Einzelbatterievarianten (NT1 und NT3)
- Gehäuse aus weißem PC
- Werkzeuglose Montage des rahmenlosen Piktogramms
- LED Betriebsgerät mit „Maintenance Funktion“ gewährleistet einen konstanten Lichtstrom über die gesamte Lebensdauer der LED-Leuchte
- (ausgenommen NPS Version)
- Einzelleuchtenadressierung mit mechanischem Drehschalter oder optischer Methode (ausgenommen NPS Version)

**ONLITE CROSSIGN 160 TEC ERI TECTON Lichtbandsystem**



- |...|
- ERI (Escape Route Illumination) zwei drehbare LED Spot's als flexible Sicherheitsbeleuchtung
- Anschlussleistung: NT1 (5,8 W), NT3 (6,5 W)
- Anschlussleistung: NSI (6 W), NDA (6 W)

Zentralversorgt

CROSSIGN 160 TEC-GP NDA ERI	42 183 142
CROSSIGN 160 TEC-GP NSI ERI	42 183 141

Einzelbatterieversorgt mit Überwachung

CROSSIGN 160 TEC-GP NT1 ERI 1h	42 183 139
CROSSIGN 160 TEC-GP NT3 ERI 3h	42 183 140

Sicherheitszeichen sind separat zu bestellen.

IP 54 IP 42  850 °C 

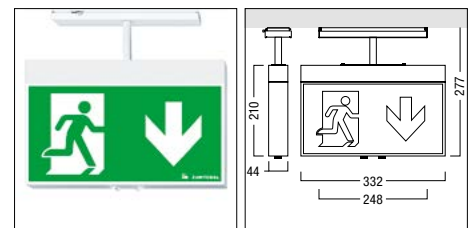

**ONLITE CROSSIGN 160 TEC TECTON Lichtbandsystem**



- |...|
- Anschlussleistung: NT1 (5,8 W), NT3 (5,8 W)
- Anschlussleistung: NSI (6 W), NDA (5,5 W), NPS (5,5 W)
- NPS: Standard 230 V AC/DC, 50/60 Hz tauglicher Treiber ohne Überwachung

Zentralversorgt

CROSSIGN 160 TEC-GP NDA	42 183 137
CROSSIGN 160 TEC-GP NPS	42 183 138
CROSSIGN 160 TEC-GP NSI	42 183 136

Einzelbatterieversorgt mit Überwachung

CROSSIGN 160 TEC-GP NT1 1h	42 183 134
CROSSIGN 160 TEC-GP NT3 3h	42 183 135

Sicherheitszeichen sind separat zu bestellen.

IP 54 IP 42  850 °C 

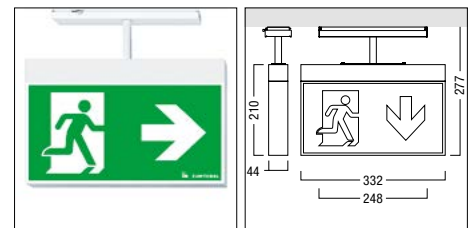

## ONLITE CROSSIGN 160 AB/TEC Sicherheitszeichen RZ

Bestell-Nr.



- Abdeckung aus opalem PC mit digital aufgedrucktem Fluchtwegsymbol
- Hinterleuchtung des Sicherheitszeichens mit LEDs
- Leuchtdichte > 500 cd/m<sup>2</sup> im weißen Bereich
- Werkzeuglose Montage an das Grundgehäuse
- Sicherheitszeichen Rx-2S links oder rechts durch Drehen der Leuchte wählbar

## Sicherheitszeichen

CROSSIGN 160 2RZ-1L 1x nach links, 1x weiß unbedruckt	22 168 595
CROSSIGN 160 2RZ-1R 1x nach rechts, 1x weiß unbedruckt	22 168 596
CROSSIGN 160 2RZ-1U 1x nach unten, 1x weiß unbedruckt	22 168 614
CROSSIGN 160 2RZ-2U 2x nach unten	22 168 597
CROSSIGN 160 2RZ-LR 2x zur Seite	22 168 598
CROSSIGN 160 RZ-1LO 1x nach links oben, 1x weiß unbedruckt	22 900 367
CROSSIGN 160 RZ-1LU 1x nach links unten, 1x weiß unbedruckt	22 900 368
CROSSIGN 160 RZ-1O 1x nach oben, 1x weiß unbedruckt	22 900 363
CROSSIGN 160 RZ-1RO 1x nach rechts oben, 1x weiß unbedruckt	22 900 365
CROSSIGN 160 RZ-1RU 1x nach rechts unten, 1x weiß unbedruckt	22 900 366
CROSSIGN 160 RZ-2LRO 1x nach links oben, 1x nach rechts oben	22 900 369
CROSSIGN 160 RZ-2LRU 1x nach links unten, 1x nach rechts unten	22 900 370
CROSSIGN 160 RZ-2O 2x nach oben	22 900 364

DIN 4844  
500 cd/m<sup>2</sup> **32m**  
EN1838 850 °C

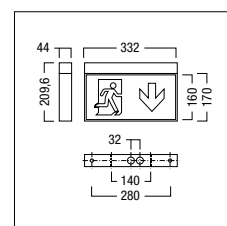

## ONLITE ECOSIGN AB Anbau



- Gehäuse aus weißem PC mit seitlichen Metallklammern
- Kabeleinführung von allen Seiten, flexible Kabelführung im Gehäuseboden
- Steckklemmen zur Durchgangsverdrahtung bis zu 2,5 mm<sup>2</sup>
- Viel Platz für Kabelführung in der Anschlussbox
- LED-Betriebsgerät mit „Maintenance Funktion“ gewährleistet einen konstanten Lichtstrom über die gesamte Lebensdauer der Leuchte
- Anschlussleistung: NT1 (6,21 W), NT3 (6,78 W)
- Anschlussleistung: NSI (5,7 W), NDA (5,7 W)
- Werkzeuglose Montage des rahmenlosen Piktogramms
- Einfach zu wechselnder NiMh-Akku bei den Einzelbatterievarianten (NT1 und NT3)

## Einzelbatterieversorgt mit Überwachung

ECOSIGN C AB LED NT1 1h	42 180 503
ECOSIGN C AB LED NT3 3h	42 180 504

## Zentralversorgt

ECOSIGN C AB LED NDA	42 180 506
ECOSIGN C AB LED NPS elektronisch	42 182 480
ECOSIGN C AB LED NSI	42 180 505

Sicherheitszeichen sind separat zu bestellen.

**IP65** 850 °C **LED**

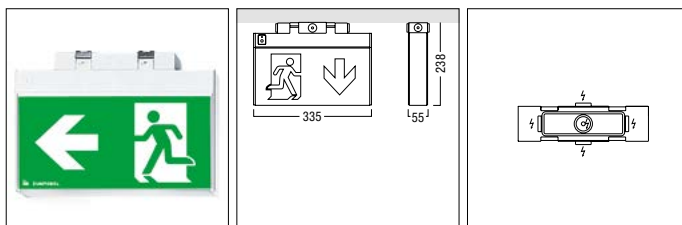

ONLITE ECOSIGN AB Montagezubehör

- Montagezubehör ist mit der Grundversion beliebig kombinierbar
- Für Deckenanbau wird kein weiteres Zubehör benötigt

Zubehör

ECOSIGN C API500 Pendelabhängung	22 168 744
ECOSIGN C ASI1500 Seilabhängung	22 168 745
ECOSIGN C AW 90° Winkel Anbau Wand	22 168 747
ECOSIGN C AW Winkel parallel Anbau Wand	22 168 746
ECOSIGN C BWS Schutzgitter ballwurfsicher	22 168 748
ECOSIGN C ED GEH BETON Betoneingießgehäuse verzinkt	22 066 751

Bestell-Nr.

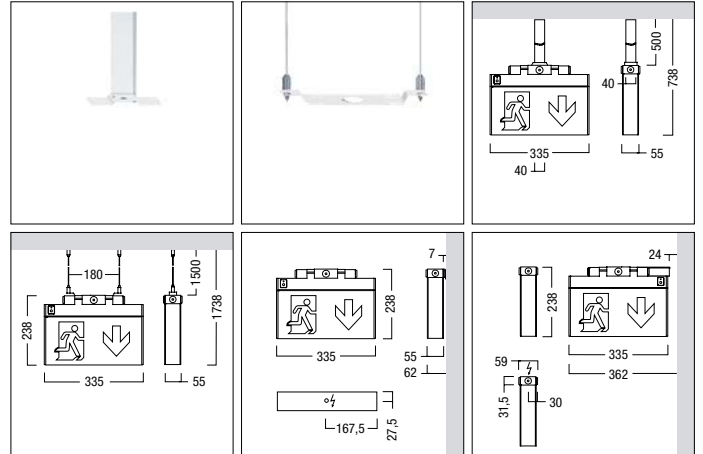

ONLITE ECOSIGN TEC TECTON Lichtbandsystem



- Gehäuse aus weißem PC mit seitlichen Metallklammern
- TECTON Modullänge 248 mm
- Werkzeuglose Montage des Adapters an der TECTON Schiene
- Werkzeuglose Montage der rahmenlosen Piktogramme (als Sicherheitszeichenleuchte) oder der transparenten Abdeckung (als Sicherheitsleuchte)
- Werkzeugloser Wechsel des NiMh-Akkus bei den Einzelbatterievarianten (NT1 und NT3)
- Einzelleuchtenadressierung mit mechanischem Drehschalter oder optischer Methode (ausgenommen NPS Version)
- LED-Betriebsgerät mit „Maintenance Funktion“ gewährleistet einen konstanten Lichtstrom über die gesamte Lebensdauer der Leuchte
- Anschlussleistung: NSI (7 W), NDA und NPS (5,5 W)
- Anschlussleistung: NT1 (5,8 W), NT3 (5,8 W)

Zentralversorgt

ECOSIGN C TEC-GP NDA	42 184 507
ECOSIGN C TEC-GP NPS elektronisch	42 184 525
ECOSIGN C TEC-GP NSI	42 184 506

Einzelbatterieversorgt mit Überwachung

	<i>elektronisch</i>
ECOSIGN C TEC-GP NT1	42 184 504
ECOSIGN C TEC-GP NT3	42 184 505

Bestell-Nr.

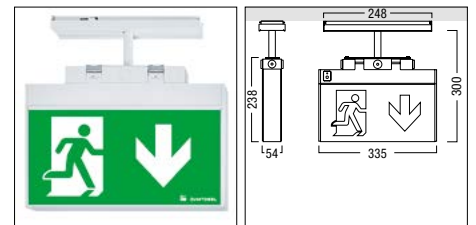

incl. LED



**ONLITE ECOSIGN AB/TECTON Sicherheitszeichen RZ**

Bestell-Nr.



- Abdeckung aus opalem PC mit zusätzlichem Lichtaustritt nach unten, innenliegende Längsprismen zur unterstützenden Beleuchtung des Fluchtwegs
- Sicherheitszeichen aufgebracht in Digitaldrucktechnik
- Werkzeuglose Montage an das Grundgehäuse
- Sicherheitszeichen RZ-2S links oder rechts durch Drehen der Leuchte wählbar
- Für den Einsatz mit der LED Leuchte optimiert

**Sicherheitszeichen einseitig**

ECOSIGN C RZ-1L 1x nach links, 1x weiß unbedruckt	22 166 881
ECOSIGN C RZ-1O 1x nach oben, 1x weiß unbedruckt	22 900 371
ECOSIGN C RZ-1R 1x nach rechts, 1x weiß unbedruckt	22 166 880
ECOSIGN C RZ-1U 1x nach unten, 1x weiß unbedruckt	22 166 876

**Sicherheitszeichen zweiseitig**

ECOSIGN C RZ-2LR 2x zur Seite	22 166 875
ECOSIGN C RZ-2O 2x nach oben	22 900 372
ECOSIGN C RZ-2U 2x nach unten	22 166 877

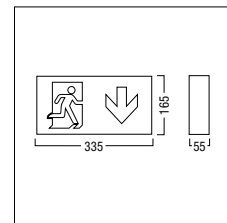
DIN 4844  
500 cd/m<sup>2</sup> **32m**  
EN 1838**ONLITE ECOSIGN AB/TECTON Abdeckung transparent**

kg Bestell-Nr.



- Abdeckung aus glasklarem PC mit Längsprismen und speziellem Reflektor für die Sicherheits- und Fluchtwegbeleuchtung
- Werkzeuglos auf das Grundgehäuse zu bestücken
- Verminderter Lumenoutput bei Notlicht: zentralversorgt (Central): 10 % bis 100 %, einzelbatterieversorgt (NF1/NT1): 29 %, einzelbatterieversorgt (NF3/NT3): 22 %

**Abdeckung für Sicherheits- und Fluchtwegbeleuchtung**

ECOSIGN ABD RW AB klare Abdeckung	0,2	22 156 875
-----------------------------------	-----	------------

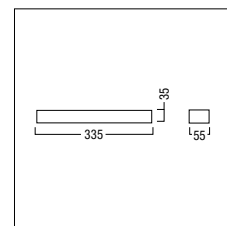
**ONLITE ERGOSIGN AW Anbau Wand**

Bestell-Nr.



- Gehäuse aus Aluminium-Druckguss, pulverbeschichtet, weiß
- Kabeleinführung von allen Seiten, flexible Kabelführung im Gehäuseboden
- Steckklemmen zur Durchgangsverdrahtung bis zu 2,5 mm<sup>2</sup>
- Viel Platz für Kabelführung im Leuchtengehäuse
- LED-Betriebsgerät mit „Maintenance Funktion“ gewährleistet einen konstanten Lichtstrom über die gesamte Lebensdauer der Leuchte
- Anschlussleistung: NT1 (2,88 W), NT3 (2,88 W)
- Anschlussleistung: NSI (2,35 W), NDA (2,35 W)
- Werkzeuglose Montage des rahmenlosen Piktogramms
- Werkzeugloser Wechsel des NiMH-Akkus bei den Einzelbatterievarianten (NT1 und NT3)

**Einzelbatterieversorgt mit Überwachung**

ERGOSIGN C AW LED NT1 1h	42 180 515	<i>elektronisch</i>
ERGOSIGN C AW LED NT3 3h	42 180 516	

**Zentralversorgt**

ERGOSIGN C AW LED NDA	42 180 518
ERGOSIGN C AW LED NPS elektronisch	42 180 519
ERGOSIGN C AW LED NSI	42 180 517

Sicherheitszeichen sind separat zu bestellen.

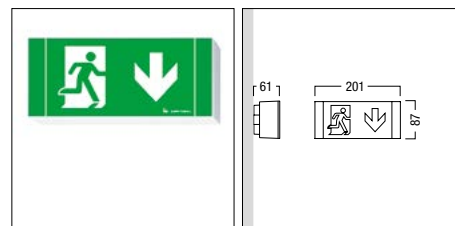
IP 54 850 °C **incl LED**

## ONLITE ERGOSIGN AD Montagezubehör

Bestell-Nr.

- Kabelführung im Montagebügel
- Bügel zur Montage der ERGOSIGN an die Decke

Zubehör

ERGOSIGN C AD 90° Winkel Anbau Decke

22 168 749

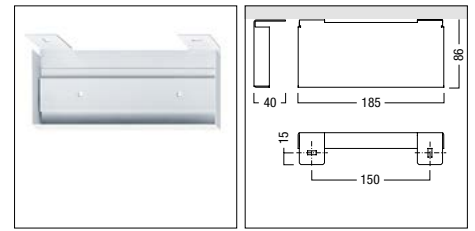

## ONLITE ERGOSIGN AW Sicherheitszeichen RZ

Bestell-Nr.



- Abdeckung aus opalem PC mit integrierter Lichtleiterplatte und Reflektor
- Piktogramm aufgedruckt
- Umlaufende Dichtung aus glasklarem TPE

Sicherheitszeichen

ERGOSIGN C RZ-1L nach links	22 166 888
ERGOSIGN C RZ-1O nach oben	22 900 350
ERGOSIGN C RZ-1R nach rechts	22 166 889
ERGOSIGN C RZ-1U nach unten	22 166 887

 DIN 4844  
 500 cd/m<sup>2</sup>

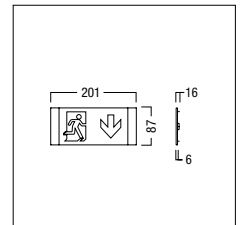
 16 m  
 EN 1838

## ONLITE CUBESIGN 210 AB Anbau Decke

Bestell-Nr.



- Gehäuse aus verzinktem Stahlblech
- Anschlussleistung:  
NT1 (8,2 W), NT3 (11,52 W)
- Anschlussleistung:  
NSI (11,06 W), NDA (10,6 W)
- Stufenlose Höheneinstellung der Seilabhängung bis zu 5 m möglich
- Deckenanbau oder Montage über Seilabhängung (nicht im Lieferumfang der Leuchte enthalten)
- Leuchte halogenfrei verdrahtet

Einzelbatterieversorgt mit Überwachung

CUBESIGN 210 C AB LED NT1 1h IP40	42 181 052
CUBESIGN 210 C AB LED NT3 3h IP40	42 181 053

Zentralversorgt

CUBESIGN 210 C AB LED NDA IP40	42 181 055
CUBESIGN 210 C AB LED NPS elektronisch IP40	42 181 056
CUBESIGN 210 C AB LED NSI IP40	42 181 054

Abhängung Seil

CUBESIGN 210 C+450 ASI 5000 Seilabhängung	22 168 756
---	------------

Sicherheitszeichen sind separat zu bestellen.

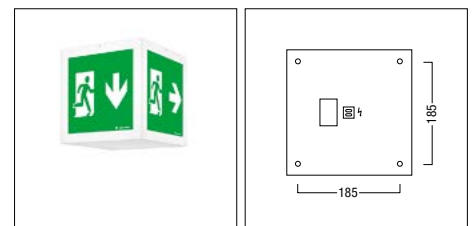

## ONLITE CUBESIGN 210 AB Sicherheitszeichen

Bestell-Nr.



- Leuchtenwürfel aus opalem Kunststoff
- Sicherheitszeichen im Siebdruckverfahren auf Kunststoffplatte aufgebracht
- Projektspezifische Piktogramme auf Anfrage

Sicherheitszeichen

CUBESIGN 210 C RZ Cube	22 168 758
------------------------	------------

 DIN 4844  
 200 cd/m<sup>2</sup>

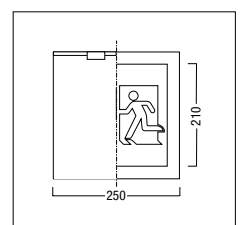
 42 m  
 EN 1838

**ONLITE SQUARESIGN 300+ AW Anbau Wand**

- Gehäuse aus Kunststoff, weiß (RAL9016)
- Hochwertige umlaufend geschäumte hydrophobierte Dichtung aus Polyurethan für erhöhte Anforderungen in IP54
- Äußerst homogene Ausleuchtung des Piktogramms durch Board mit 32 LEDs und Diffusorplatte
- LED-Betriebsgerät mit „Maintenance Funktion“ gewährleistet einen konstanten Lichtstrom über die gesamte Lebensdauer der Leuchte
- Anschlussleistung: NT1 (6 W), NT3 (6 W), NDA (5,5 W), NSI (7 W)
- Werkzeugloser Wechsel des NiMH-Akkus bei den Einzelbatterievarianten (NT1 und NT3)
- Steckklemmen zur Durchgangsverdrahtung bis zu 2,5 mm<sup>2</sup>
- Montage mittels beiliegenden Schlitzscheiben

**Einzelbatterieversorgt mit Überwachung**

SQUARESIGN 300+ C AW LED NT1 1h	42 183 256
SQUARESIGN 300+ C AW LED NT3 3h	42 183 258

**Zentralversorgt**

SQUARESIGN 300+ C AW LED NDA	42 183 255
SQUARESIGN 300+ C AW LED NSI	42 183 257

Abdeckung mit Sicherheitszeichen sind separat zu bestellen.

IP54 incl LED

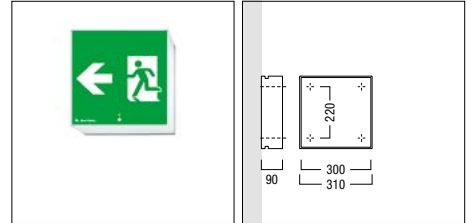
**ONLITE SQUARESIGN 300+ AW Sicherheitszeichen RZ**

- Abdeckung aus opalem, gespritzten PC
- Werkzeuglose Montage durch Federmechanismus
- Sicherheitszeichen aufgebracht in Digitaldrucktechnik
- Gleichmäßige Hinterleuchtung der Piktogramme mit über 500 cd/m<sup>2</sup> Leuchtdichte

**Sicherheitszeichen einseitig**

SQUARESIGN 300+ C RZ-1L nach links	22 168 754
SQUARESIGN 300+ C RZ-1O nach oben	22 900 400
SQUARESIGN 300+ C RZ-1R nach rechts	22 168 753
SQUARESIGN 300+ C RZ-1U nach unten	22 168 755

DIN 4844  
500 cd/m<sup>2</sup> **60m** EN 1838 850 °C



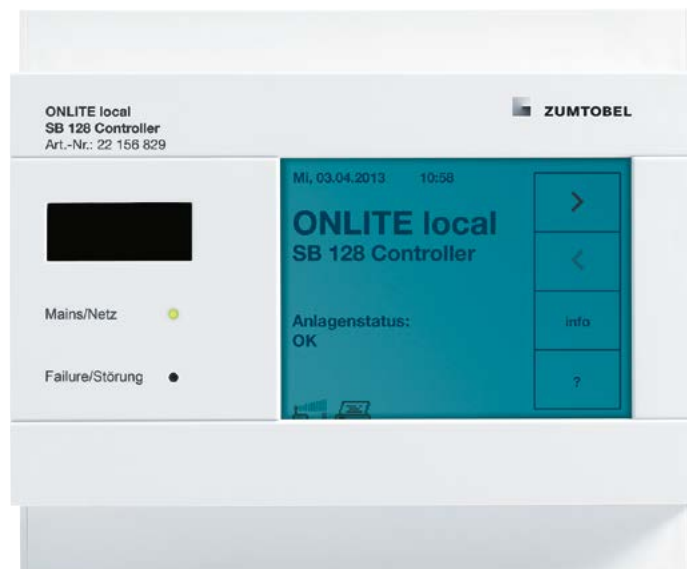

## ONLITE LOCAL

### Das Notlichtsystem mit Einzelbatterieversorgung

#### Besondere Vorteile

- Maximale Funktionssicherheit
- Automatisches Prüfbuch
- Macht Rundgänge des Wartungstechnikers überflüssig
- Alarmierung bei Störungen
- Minimaler Prüfaufwand, reduzierter Wartungsaufwand
- Kein Betätigen von Tastern an schwer zugänglichen Leuchten

## Anwendungsbeispiel ONLITE LOCAL

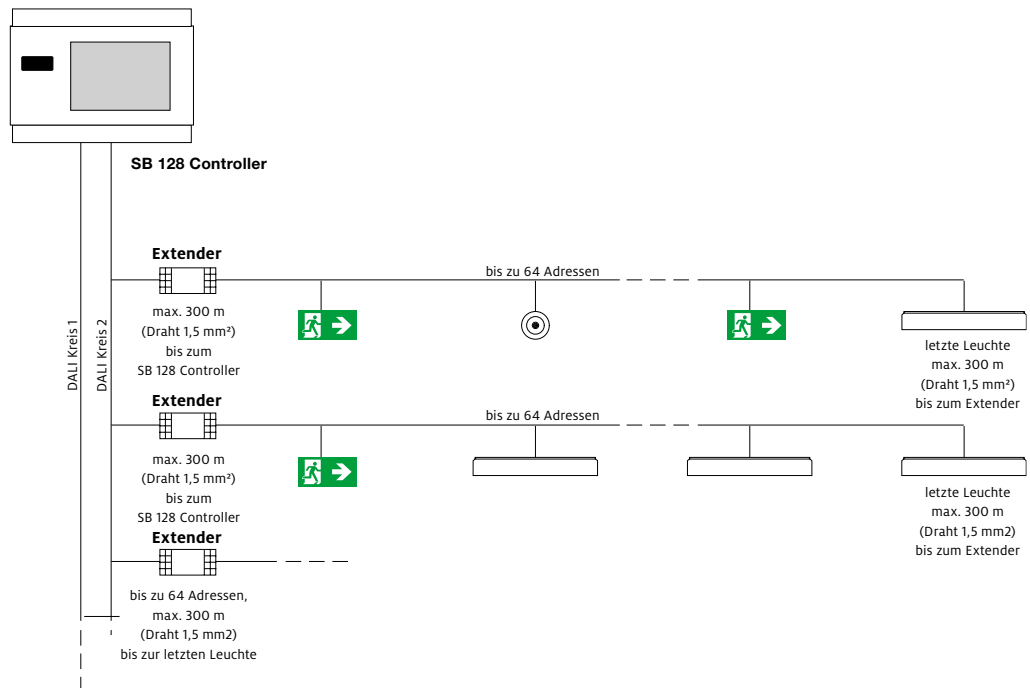

## ONLITE local SB128 CONTROLLER

Bestell-Nr.



- Zentrale Überwachung und Visualisierung von 128 Sicherheitszeichen- und Sicherheitsleuchten
- Einfache Bedienung über Touch Screen
- Frei programmierbare Funktions- und Betriebsdauerests
- Drei frei programmierbare potentialfreie Meldekontakte
- Integrierte Stromversorgung für die DALI-Steuerleitung
- Netzanschluss: 220/240 V
- Erweiterbar auf bis zu 256 Leuchten durch den Einsatz von Extendern
- Individuelle Konfiguration aller Leuchten über den Controller
- Testergebnisse werden im internen Prüfbuch für mindestens 3 Jahre gespeichert
- Auslesung des Prüfbuchs über die RS 232- oder Infrarot-Schnittstelle
- Software in sieben Sprachen verfügbar (DE, EN, FR, NL, IT, ES, PL)

ONLITE local SB 128 Controller

22 156 829

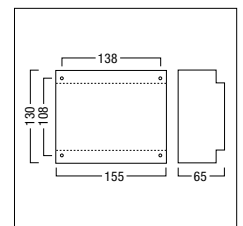

## ONLITE local EXTENDER

Bestell-Nr.



- Erweiterungsmodul für den DALI-Kreis 2 des SB 128 Controllers
- Es können 3 Extender Module mit maximal 64 Leuchten pro Extender angeschlossen werden (maximale Leuchtenanzahl 256)
- Busversorgung in Modul integriert
- Maximale Leitungslänge bis zum Extender 300 m und vom Extender zur Leuchte 300 m
- Schaltschrankmodul

ONLITE local Extender

22 156 830

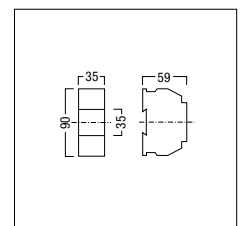

## ONLITE local REPEATER

Bestell-Nr.



- Zur galvanischen Trennung von 2 DALI Stromversorgungen in einem DALI-Adressbereich
- Schaltschrankmodul
- Pro DALI-Adressbereich darf nur eine Stromversorgung aktiv sein

ONLITE local Repeater

22 157 024

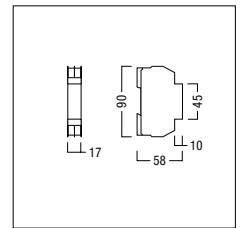

## ONLITE local SWITCH MODULE

Bestell-Nr.



- Umschaltung einzelner oder aller Sicherheitszeichen- und Sicherheitsleuchten der vier Notlichtkreise des SB 128 Controllers von Dauer- auf Bereitschaftsschaltung
- Versorgung über DALI-Leitung (2 DALI-Lasten)
- Montage in Standard UP-Dose
- Dadurch erhöhte Lampenlebensdauer und reduzierter Stromverbrauch
- Schaltung über handelsübliche Schalter oder Zeitschaltgeräte mit potentialfreien Kontakten

ONLITE local Switch Module II

22 169 120

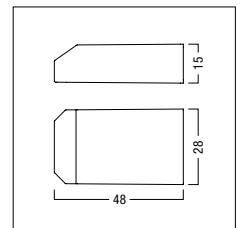

## ONLITE local PRINTER

Bestell-Nr.



- Zum Ausdrucken der Prüfprotokolle
- Robuste, feststehende Thermodruckzeile
- Akku-Pack und Netzteil im Lieferumfang
- Inkl. 4 Rollen Thermopapier
- Unempfindlich gegen Störungen und kurze Unterbrechungen der Infrarot-Verbindung

ONLITE IR-Printer

22 154 522

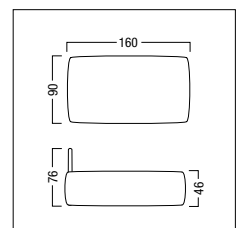



## **ONLITE CENTRAL**

Gruppen- und Zentralbatterieanlagen  
für höchste Ausfallsicherheit

### **Besondere Vorteile**

- Überwachung von Einzelleuchten und Stromkreisen
- Mischbetrieb innerhalb eines Stromkreises ist möglich
- Für jede Leuchte individuell einstellbarer Notstromlevel
- Sowohl standardisierte als auch kundenspezifische Lösungen

|...| Gemeinsame Eigenschaften ONLITE CENTRAL eBOX MSxxxx

- Zentralversorgungssystem mit Überwachung von LED Sicherheits- und Sicherheitszeichenleuchten
- TÜV zertifiziertes CPS/LPS Gerät für den Einsatz in Sicherheitsbeleuchtungsanlagen nach EN 50172
- Gesamtausbau für bis zu 600 LED Sicherheits- und Sicherheitszeichenleuchten
- TCP/IP vernetzbar bis zu 100 eBox Anlagen
- Web browser basierte Visualisierung
- Farb touch Display mit WIZARD
- geführten Erstinbetriebnahme
- Prüfbuchfunktion > 3 Jahre
- Zwei TCP/IP Schnittstellen
- USB 2.0 Schnittstelle für Daten up/download
- Wandgehäuse Stahlblech, pulverbeschichtet RAL 7035
- großer Kabelanschluss Raum für einfaches verdrahten
- Leitungsanschlussmöglichkeit von oben und unten möglich
- Federzugklemmen für alle Leitungsabgänge
- Drei optional steckbare Doppelstromkreismodule:
- OCM NDA DALI (2 Draht Kommunikation; L/N/PE/DA/DA); OCM NSI (Powerline Kommunikation; L/N/PE); OCM NPS (ohne Kommunikation)
- vier optional steckbare Stromkreisabgänge zu Unterstation
- Optimierte temperaturgeführte Batterieladung
- Spannung: 230 V ±10 %, Frequenz: 50 Hz Ausgangsspannung: 230 V AC (Netzbetrieb), 216 V DC (Notbetrieb)
- Maximale Anschlussleistung 5,5 kVA

**ONLITE central eBox MS1200 central supply system**



- |...|
- Batteriesatz (7 Ah / 12 Ah) nicht im Lieferumfang enthalten

	kg	Bestell-Nr.
<b>ONLITE central eBox</b>		
ONLITE central eBox MS1200	47,5	22 176 359
<b>Optionale Module</b>		
ONLITE central eBox OCM-NDA <input type="checkbox"/>	0,4	22 168 594
ONLITE central eBox OCM-NPS <input type="checkbox"/>	0,4	22 185 295
ONLITE central eBox OCM-NSI <input type="checkbox"/>	0,4	22 185 293
ONLITE central eBox SCM <input type="checkbox"/>	0,3	22 185 297
<b>Batteriesatz (18 x 12 V)</b>		
ONLITE central eBox ACCU PB/12 12Ah	70,0	22 168 851
ONLITE central eBox ACCU PB/12 7Ah	45,0	22 168 850

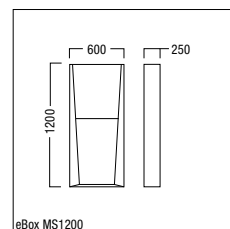

**ONLITE central eBox MS1700 central supply system**



- |...|
- Batteriesatz (12 Ah / 24 Ah) nicht im Lieferumfang enthalten

	kg	Bestell-Nr.
<b>ONLITE central eBox</b>		
ONLITE central eBox MS1700	80,0	22 176 472
<b>Optionale Module</b>		
ONLITE central eBox OCM-NDA <input type="checkbox"/>	0,4	22 168 594
ONLITE central eBox OCM-NPS <input type="checkbox"/>	0,4	22 185 295
ONLITE central eBox OCM-NSI <input type="checkbox"/>	0,4	22 185 293
ONLITE central eBox SCM <input type="checkbox"/>	0,3	22 185 297
<b>Batteriesatz (18 x 12 V)</b>		
ONLITE central eBox ACCU PB/12 12Ah	70,0	22 168 851
ONLITE central eBox ACCU PB/12 24Ah	161,0	22 168 852

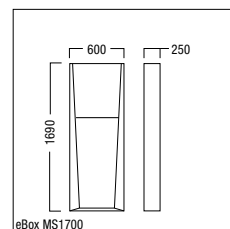

**ONLITE central eBox OCM output circuit module**

- Doppelstromkreismodul für ONLITE central eBox
- TÜV zertifiziertes Modul für den Einsatz in Sicherheitsbeleuchtungsanlagen nach EN 50172
- Pro Ausgangskreis für 20 Sicherheit- oder Sicherheitszeichenleuchten
- Ausgangsspannung 230 V AC (Netzbetrieb), 216 V DC (Notbetrieb)
- Max. Ausgangsstrom 1,89 A (Sicherung 3,15 AT); max. 420 VA / 200 W
- Federzugklemmen für alle Leitungsabgänge
- Stromkreisüberwachung aktivierbar mit „learn Function“
- Zusatzfunktionen für OCM NSI und OCM NDA:
- Mischbetrieb der Schaltungsarten Dauer- Bereitschaftsschaltung; geschaltetes Dauerlicht pro Leuchte
- SET DC Funktion, einstellbare DC Leistung der Verbraucher
- DALI in Eingang mit Memory Funktion für die Integration von Lichtmanagement OCM NSI – Powerline Kommunikation (L/N/PS) OCM NDA – 5 Leitertechnik (L/N/PE/DA/DA)

	kg	Bestell-Nr.
ONLITE central eBox OCM-NDA	0,4	22 168 594
ONLITE central eBox OCM-NPS	0,4	22 185 295
ONLITE central eBox OCM-NSI	0,4	22 185 293

**ONLITE central eBox SCM switch connection module**

- Umschalt- und Sicherungsmodul für ONLITE central eBox Unterstation
- TÜV zertifiziertes Modul für den Einsatz in Sicherheitsbeleuchtungsanlagen nach EN 50172
- Pro SCM eine Unterstation
- Ausgangsspannung: AC-Betrieb (Klemmen L, N, PE): 230 V  $\pm$  10 %, 50 Hz DC-Betrieb (Klemmen B+, B-): 216 V DC
- Ausgangsstrom 4,8 A (Sicherung 8 AT) max. 1000 VA / 750 W
- Federzugklemmen für alle Leitungsabgänge
- Leitungsquerschnitt 0,5–4 mm<sup>2</sup> eindrähtig / feindrähtig

	kg	Bestell-Nr.
ONLITE central eBox SCM	0,3	22 185 297

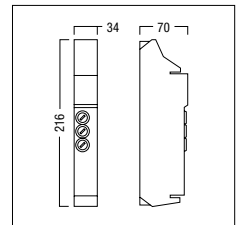

ONLITE central eBox ACCU SET

Bestell-Nr.



- OGiV High-Rate Gitterplatten (Blei/Kalzium)
- Entsprechen der EUROBAT Klasse high performance
- Brauchbarkeitsdauer 10 Jahre bei 20 °C Umgebungstemperatur
- Gehäuse und Deckel in ABS
- Pole mit Flachsteckeranschluss MP 6,3
- Extrem gasungsarm
- Niedrige Selbstentladung
- Keine Transportbeschränkungen
- 100 % recyclebar
- Wartungsfrei über die gesamte Brauchbarkeitsdauer
- Nominalspannung 18 x 12 V / 216 V DC
- Entsprechen DIN EN 60896
- Lüftung nach EN 50272-2

Batteriesatz (18 x 12 V)

ONLITE central eBox ACCU PB/12 12Ah	22 168 851
ONLITE central eBox ACCU PB/12 24Ah	22 168 852
ONLITE central eBox ACCU PB/12 7Ah	22 168 850

Zubehör

ONLITE central eBox TS35 SET	22 169 170
------------------------------	------------

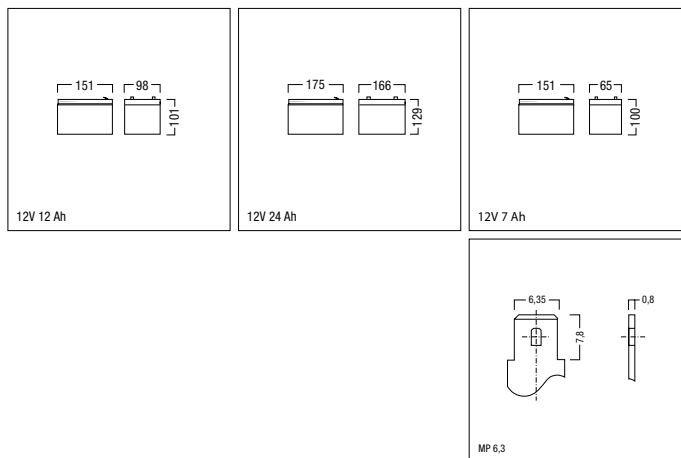

Batterie Lebensdauer \*

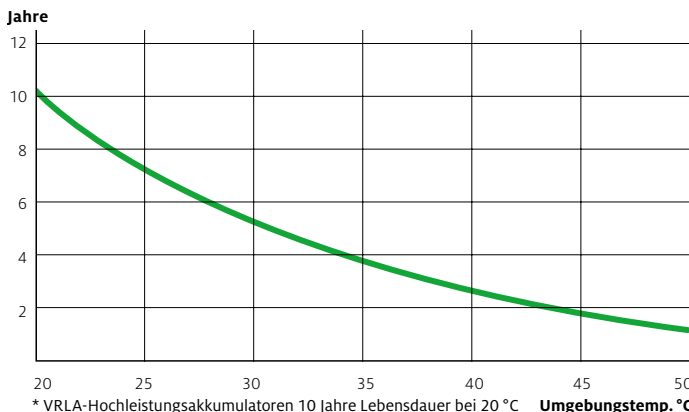

ONLITE central eBox SUB Sub distribution board



- Unterstation für Zentralversorgungssystem mit Überwachung von LED Sicherheits- und Sicherheitszeichenleuchten
- Wandgehäuse IP20 Stahlblech, pulverbeschichtet RAL 7035
- Großer Kabelanschluss Raum für einfaches verdrahten
- Leitungsanschlussmöglichkeit von oben und unten möglich
- Federzugklemmen für alle Leitungsabgänge
- Drei optional steckbare Doppelstromkreismodule: OCM NDA DALI (2 Draht Kommunikation; L/N/PE/DA/DA); OCM NSI (Powerline Kommunikation; L/N/PE); OCM NPS (ohne Kommunikation)
- Maximale Ausgangsleistung 1000 VA / 750 W

ONLITE central eBox

ONLITE central eBox SUB	9,3	22 185 290
-------------------------	-----	------------

Optionale Module

ONLITE central eBox OCM-NDA <input type="checkbox"/>	0,4	22 168 594
ONLITE central eBox OCM-NPS <input type="checkbox"/>	0,4	22 185 295
ONLITE central eBox OCM-NSI <input type="checkbox"/>	0,4	22 185 293

960 °C

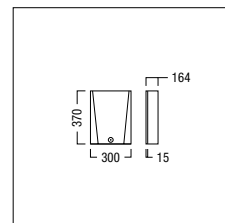

**ONLITE central eBox SUB IP65 Sub distribution board**

- Unterstation für Zentralversorgungssystem mit Überwachung von LED Sicherheits- und Sicherheitszeichenleuchten
- Wandgehäuse IP65
- Großer Kabelanschluss Raum für einfaches verdrahten
- Federzugklemmen für alle Leitungsabgänge
- Drei optional steckbare Doppelstromkreismodule: OCM NDA DALI (2 Draht Kommunikation; L/N/PE/DA/DA); OCM NSI (Powerline Kommunikation; L/N/PE); OCM NPS (ohne Kommunikation)
- Maximale Ausgangsleistung 1000 VA / 750 W

**ONLITE central eBox**

	kg	Bestell-Nr.
ONLITE central eBox SUB IP65 IP65	8,5	22 185 292

**Optionale Module**

ONLITE central eBox OCM-NDA <input type="checkbox"/>	0,4	22 168 594
ONLITE central eBox OCM-NPS <input type="checkbox"/>	0,4	22 185 295
ONLITE central eBox OCM-NSI <input type="checkbox"/>	0,4	22 185 293

960 °C

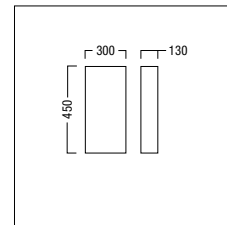
**ONLITE central eBox SUB E60 Sub distribution board**

- Unterstation mit Funktionserhalt E60 mit VDE Prüfzeichen EN 61 439-1 für Zentralversorgungssystem mit Überwachung von LED Sicherheits- und Sicherheitszeichenleuchten
- Geprüft nach DIN 4102 Teil 2 durch MPA Dresden
- Wandgehäuse IP65 mit Brandlastdämmung F60
- Schlagfestigkeit IK 10
- Großer Kabelanschluss Raum für einfaches verdrahten
- Federzugklemmen für alle Leitungsabgänge
- Drei optional steckbare Doppelstromkreismodule: OCM NDA DALI (2 Draht Kommunikation; L/N/PE/DA/DA); OCM NSI (Powerline Kommunikation; L/N/PE); OCM NPS (ohne Kommunikation)
- Maximale Ausgangsleistung 1000 VA / 750 W

**ONLITE central eBox**

	kg	Bestell-Nr.
ONLITE central eBox SUB E60	53,0	22 185 291

**Optionale Module**

ONLITE central eBox OCM-NDA	0,4	22 168 594
ONLITE central eBox OCM-NPS	0,4	22 185 295
ONLITE central eBox OCM-NSI	0,4	22 185 293

960 °C

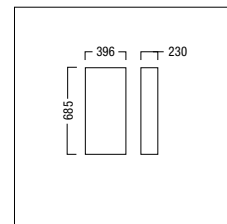
**ONLITE central eBox BPD bus phase detector**

- 3 Phasen Überwachungsmodul mit BUS Kommunikation, Schaltschrankmodul für Hutschienenbefestigung
- TÜV zertifiziertes Modul für den Einsatz in Sicherheitsbeleuchtungsanlagen nach EN 50172
- Systembus-heartbeat-Überwachung, keine feuerfeste Verkabelung notwendig
- Überwacht Drehstromnetze auf Unterspannung, Phasenausfall und Unterbrechung des Neutralleiters
- 2 potentialfrei getrennte Alarmeingänge für Standardphasenwächterschleife oder Brandmeldeanlagen
- Status LED und Testtaster für manuelle Betätigung
- Mechanischer Adressschalter für max. 9 Phasenwächter pro eBox System
- Nennspannung 230/240 V, 50 Hz
- Zulässige Eingangsspannung 207–264 V, 50 Hz
- Stromaufnahme max. 20 mA
- Zulässige Umgebungstemperatur: 0 °C ... +50 °C

**ONLITE central eBox BPD**

	kg	Bestell-Nr.
ONLITE central eBox BPD	0,2	22 185 299



960 °C

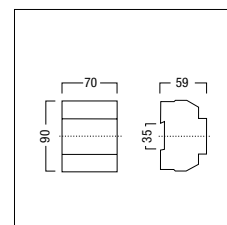



## ONLITE central phase detector II

Bestell-Nr.



- 3 Phasen Überwachungsmodul, Schaltschrankmodul für Hutschienenbefestigung
- Überwacht Drehstromnetze auf Unterspannung und Phasenausfall, ebenso wird eine Unterbrechung des Neutralleiters erkannt
- Grüne und rote Status LED und Testtaster für manuelle Betätigung
- 2 Wechsler Kontakte 750 VA (3 A / 250 V AC)
- Schaltschwelle fest, 195 V AC (Un x 0,85)
- Zulässige Eingangsspannung 3N 400/230 V, 50 Hz
- Leistungsaufnahme: 16 VA (1,7 W)
- Zulässige Umgebungstemperatur: -25 °C ... +55 °C
- Auslöseverzögerung: ca. 100 ms

ONLITE central EPD 2

24 161 074

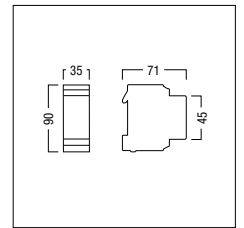

## ONLITE central Interface für Leuchten

Bestell-Nr.



- PLC-DALI Modul wandelt das Powerline Signal auf ein DALI-Signal um
- Lampenfehler werden zur Notstromquelle (ONLITE central eBox) zurückgesendet
- 20 mechanisch einstellbare Adressen
- SET DC-Funktion über PLC zum LED Treiber oder EVG (einsetzbarer Notlichtlevel im Betriebsgerät)
- Schalten und Dimmen ohne zusätzliche Steuerleitung
- Mit integriertem L' Schalteingang (Phasenlage von L' und die Versorgungsspannung der eBox muss gleich sein!)
- Die max. Leitungslänge von der Notstromquelle zum PLC kann 300 m betragen
- Eingangsspannung: 230 V AC / 230 V DC Leistungsaufnahme: AC Betrieb < 2 W (ohne Last), DC Betrieb < 0,5 W (ohne Last)
- Leuchteneinbaumodul (max. Abstand vom Modul zur Leuchte beträgt 10 m)

ONLITE central PLC DALI Interface III

22 168 875

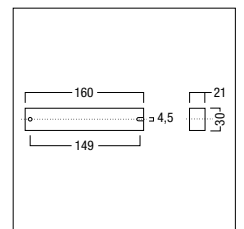

**ONLITE central Relais für Leuchten**

Bestell-Nr.



- PLC-Relais Modul schaltet AC/DC taugliche Verbraucher über das Powerline Signal
- Lampenfehler werden zur Notstromquelle (ONLITE central LPS) zurückgesendet
- 20 mechanisch einstellbare Adressen
- Schalten ohne zusätzliche Steuerleitung
- Mit integriertem L´ Schalteingang (Phasenlage von L´ und die Versorgungsspannung der eBox muss gleich sein!)
- Eingangsspannung: 230 V AC / 230 V DC Leistungsaufnahme: AC Betrieb < 2 W (ohne Last), DC Betrieb < 0,5 W (ohne Last)
- Leuchteneinbaumodul
- Die max. Leitungslänge von der Notstromquelle zum PLC kann 300 m betragen

ONLITE central PLC DALI Relais

22 156 805

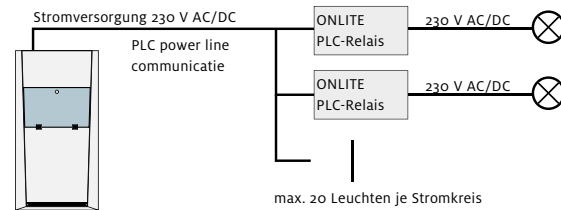
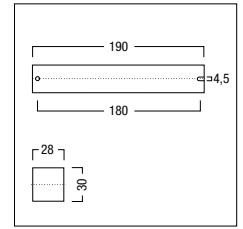

Leuchtenadresse	Adressschalter 1	Adressschalter 2
1	0	1
2	0	2
3	0	3
..	..	..
10	0	10
11	10	1
12	10	2
..	..	..
20	10	10

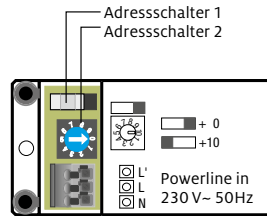

**ONLITE central eBox BSIM bus switch input module**

kg

Bestell-Nr.



- Vierfach- Schalteingangsmodul mit BUS Kommunikation, Schaltschrankmodul für Hutschienenbefestigung
- TÜV zertifiziertes Modul für den Einsatz in Sicherheitsbeleuchtungsanlagen nach EN 50172
- 4 unabhängige Netz-Schalteingänge zum schalten von Sicherheits- und Sicherheitszeichenleuchten, leuchtenindividuell oder kreisweit
- Status LED
- Mechanischer Adressschalter für max. 9 Schalteingangsmodule pro eBox System
- Nennspannung 230/240 V, 50 Hz
- Zulässige Eingangsspannung 207–264 V, 50 Hz
- Stromaufnahme max. 20 mA
- Zulässige Umgebungstemperatur: 0 °C ... +50 °C

ONLITE central eBox BSIM

0,2

22 185 298

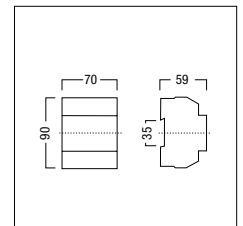

## ONLITE central eBox BRI bus remote Interface

kg Bestell-Nr.



- Fernanzeige des Anlagenstatus über Leuchtdioden
- 2 Draht Kommunikation über Systembus, für die Statusanzeige einer ONLITE central eBox
- Bei Verwendung des Systembuses ist kein zusätzliches Netzteil erforderlich
- Verwendung der direkten Eingänge (Störungsmelderelais von ONLITE Central LPS und ONLITE central CPS)
- 5-polig (+Ub; GND; LED grün; LED gelb; LED rot)

ONLITE BRI 22 185 300

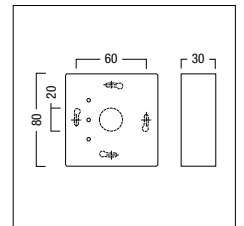

## ONLITE central eBox DSIM DALI switch input module

kg Bestell-Nr.



- Zweifach Netz- Schalteingangsmodul zum DALI seitigem mitschalten von Sicherheits- und Sicherheitszeichenleuchten
- Mechanische Adressierung möglich
- Deckeneinbau, Brüstungskanal: 193 x 50 x 21 mm (B x H x T) mit Klemmenabdeckung und Zugentlastung
- Leuchteinbau: 119 x 30 x 21 mm (B x H x T)

ONLITE central eBox DSIM 22 185 301

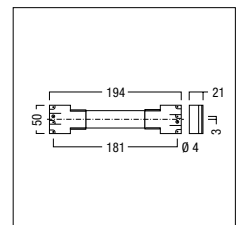

ONLITE central CPS ist die individuell anpassbare Lösung einer zentralen Batterieversorgung für jede Anforderung einer Sicherheitsbeleuchtungsaufgabe. Einzelne Leuchten am Ausgangskreis zu schalten und diese zu überwachen gehört heutzutage zum Standard. Realisiert wird dies mit den ONLITE central CPS Moduleinsätzen (E/S). Die bidirektionale Kommunikation erfolgt über die Zweidraht-DALI-Steuerleitung (E). In jeder Anlage ist auch ein Mischbetrieb mit ONLITE central CPS Moduleinsätzen (E/S) erlaubt. Die Leuchtenüberwachung erfolgt dann stromkreisbezogen.

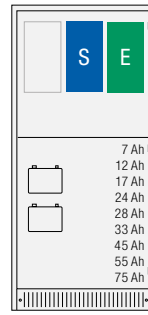

CPS-K Kompaktstation

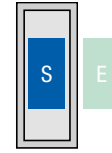

CPS-U E60 Unterverteiler

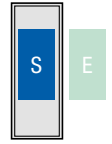

CPS-U E00 Unterverteiler

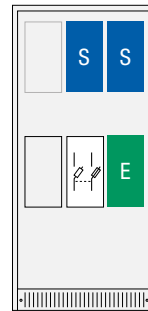

CPS-H Hauptstation

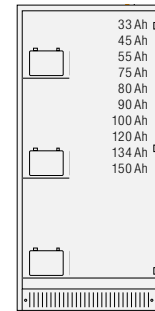

CPS-BB Batterieschrank

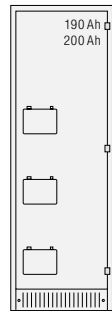

CPS-BB Batterieschrank



	Stromkreisüberwacht	Einzelleuchtenüberwacht
Stromkreise	1 – 20	1 – 20
Leuchtenanzahl	1 – 400	1 – 400
Max. Leistung (W)	4700	4700
Max. Leistung pro Stromkreis (W)	1300	1300
Sicherung pro Stromkreis (A)	10	10
Abgangsklemmen (mm <sup>2</sup> )	4	4
Digitale potentialfreie Eingänge	8 – 16	8 – 16

### CPS einzel- und stromkreisüberwacht

ONLITE central CPS-K ist für Objekte mit mittlerer Notstromleistung im Kompaktschrank. Versorgt und überwacht werden Sicherheitsleuchten direkt aus dem Schrank, weitere Abgänge zu Unterverteilern in anderen Brandabschnitten werden zusätzlich zur Verfügung gestellt.

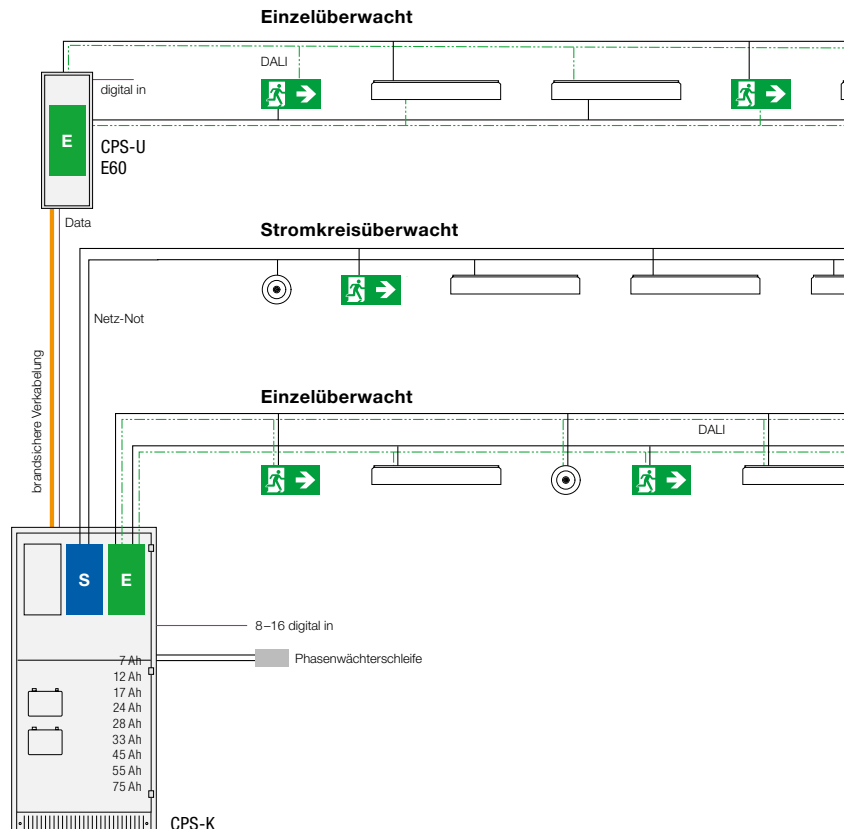

**CPS stromkreisüberwacht**

Für höchste Notstromleistungen steht die ONLITE central CPS-H, die Batterien sind hier aus Platzgründen in einem oder max. zwei separaten Batterieschränken untergebracht. Die Moduleinsätze (S) oder (E) können selbstverständlich auch gemischt vorkommen.

**Technische Daten Hauptstation CPS-H**

Abmessungen (H x B x T)	1800 x 850 x 600 mm
Gesamtleistung	7 – 30 kVA
Max. Abgangskreise	3 x 20 Stk.
Abgänge zu UVS	0 – 6 Stk.
Absicherung UVS – 35 A	bis 35 A
Abgangsklemmen UVS	16 mm <sup>2</sup>
Batterieabgangsklemmen	35 mm <sup>2</sup>
Batterie Kapazität	33 – 200 Ah (externe Batterie)
Ethernet-Anschluss	1 Stk.
Potentialfreie Ausgänge	5 Stk.
Digitale potentialfreie Eingänge	8 – 16

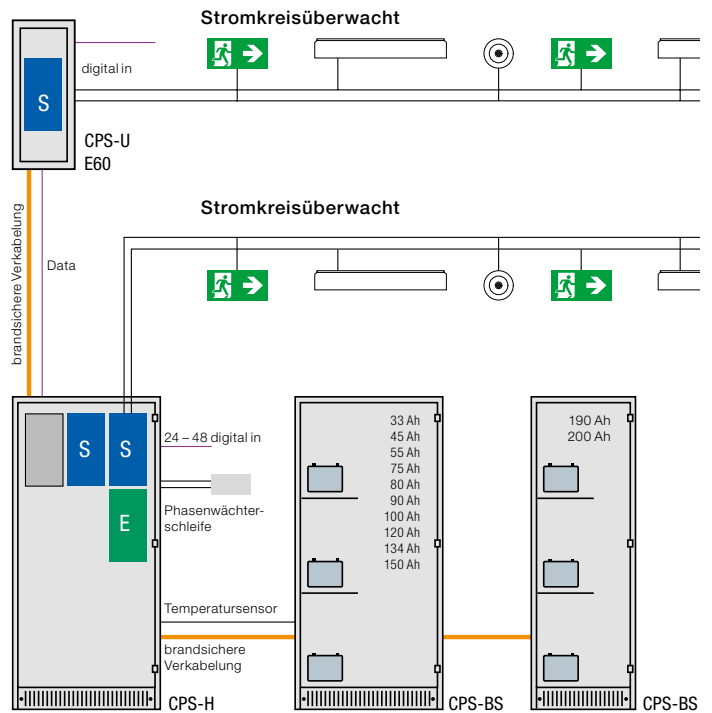

**CPS integriert in LUXMATE LITENET**

Basis für diese Systemtopologie ist eine ONLITE central CPS mit stromkreisüberwachten Modulen (S). Alle Leuchten, ob Allgemein- oder Sicherheitsleuchten, sind an einem oder mehreren gemeinsamen DALI-Strang und galvanisch getrennt über das LITENET Netlink am Technik LAN (Ethernet/TCP/IP) vernetzt. Alle Statusinformationen stehen über das Netzwerk im LITENET zur Verfügung.

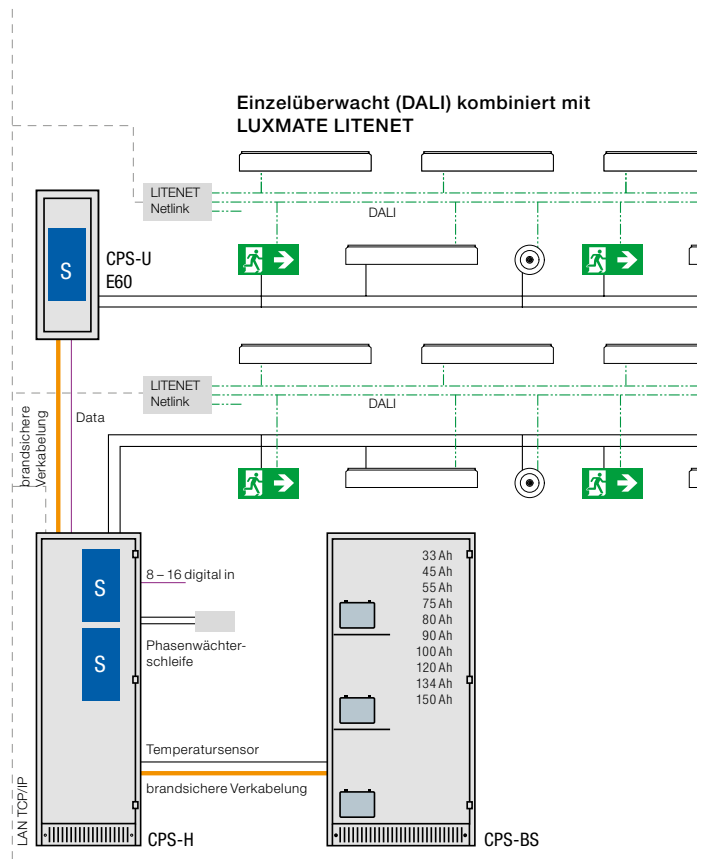

## ONLITE central CPS K (CENTRAL POWER SUPPLY)

Bestell-Nr.



- Zentralbatterieanlage im Kompaktschrank
- Vollautomatische Durchführung der Prüfungen und Dokumentation im elektronischen Prüfbuch
- 2 x 0–20 Stromkreise einzelleuchten- oder stromkreisüberwacht auch mischbar in 20er Einheiten
- Alle Leitungsabgänge sind auf einer Klemmleiste vorverdrahtet
- 7" Touch PC zur Bedienung und Visualisierung der Anlage
- Ethernet Anschluss für webbrowserbasierte Anlagenvernetzung und Visualisierung
- USB/MMC oder SD zur Prüfbucharchivierung
- Gehäuse aus pulverbeschichtetem Stahlblech in RAL 7035
- Leistung pro Stromkreis (AC/DC): 1300 W
- Max. 20 Leuchten pro Stromkreis
- Bei Einzelleuchten-Überwachung kann jede DALI Leuchte einzeln angesteuert und überwacht werden. Mischbetrieb innerhalb eines Stromkreises möglich.
- Bestellbare Ausführungen:
- Türanschlag links/rechts
- Leistungserhöhung bis 21 kVA
- 0–7 Abgänge für Unterstationen
- OGI Blockbatterien 216 V von 7–75 Ah im Kombischrank mit temperaturregelter U/I Ladung

ONLITE central CPS K

22 154 689

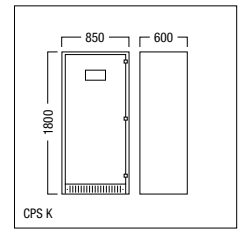
**Technische Daten Hauptstation CPS-K**

Abmessungen (H x B x T)	1800 x 850 x 600 mm
max. 2 Ausgänge für Substationen	
Gesamtleistung	7–4 kVA
Kreise intern	1–40
Abgänge zu externen UVS	max. 7
(nur möglich mit max. 20 internen Kreisen)	
Absicherung UVS	bis 35 A
Abgangsklemmen UVS	16 mm <sup>2</sup>
Batterie-Spannung (18 Blöcke)	216 V
Batterie-Kapazität	7–75 Ah
Ethernet-Anschluss	1
Potentialfreie Ausgänge	5
Digitale potentialfreie Eingänge	8–6 (pro UVS)

Batterie Set	Batterie 18 Blöcke (kg)	CPS-K (kg)	Gesamtgewicht CPS-K (kg)
7 Ah	45	180	~ 225
12 Ah	71	180	~ 251
17 Ah	107	180	~ 287
24 Ah	162	180	~ 342
28 Ah	175	180	~ 355
33 Ah	211	180	~ 391
45 Ah	267	180	~ 447
55 Ah	324	180	~ 504
75 Ah	432	180	~ 612

## ONLITE central CPS U (CENTRAL POWER SUPPLY)

Bestell-Nr.



- Unterstation für die Sicherheitsbeleuchtung im pulverbeschichteten Stahlblechschrank in RAL 7010
- 1–20 Stromkreise einzelleuchten- oder stromkreisüberwacht
- Alle Leitungsabgänge sind auf einer Klemmleiste vorverdrahtet
- Leistung pro Stromkreis (AC/DC): 1300 W
- Max. 20 Leuchten pro Stromkreis
- Bei Einzelleuchten-Überwachung kann jede DALI Leuchte einzeln angesteuert und überwacht werden. Mischbetrieb innerhalb eines Stromkreises möglich.
- Bestellbare Ausführungen:
- Türanschlag links/rechts
- E60 Ausführung möglich; RAL 7035

ONLITE central CPS U E00

22 154 691

ONLITE central CPS U E60 IP54

22 154 692

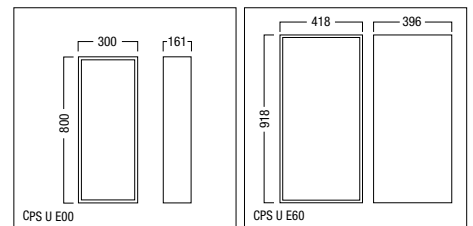

## ONLITE central CPS H (CENTRAL POWER SUPPLY)

Bestell-Nr.



- Hauptzentralbatterieanlage im pulverbeschichtetem Stahlblechschrank in RAL 7035
- Vollautomatische Durchführung der Prüfungen und Dokumentation im elektronischen Prüfbuch
- 3 x 0–20 Stromkreise einzelleuchten- oder stromkreisüberwacht auch mischbar in 20er Einheiten
- Alle Leitungsabgänge sind auf einer Klemmleiste vorverdrahtet
- Ethernet Anschluss für webbrowser-basierte Anlagenvernetzung und Visualisierung
- 7" Touch PC zur Bedienung und Visualisierung der Anlage
- USB/MMC oder SD zur Prüfbucharchivierung
- Leistung pro Stromkreis (AC/DC): 1300 W
- Max. 20 Leuchten pro Stromkreis
- Bei Einzelleuchten-Überwachung kann jede DALI Leuchte einzeln angesteuert und überwacht werden. Mischbetrieb innerhalb eines Stromkreises möglich.
- Batterien sind separat im externen Batterieschrank oder auf Batteriegestell zu bestellen
- Bestellbare Ausführungen:
  - Türanschlag links/rechts
  - Leistungserhöhung bis 30 kVA
  - 0–12 Abgänge für Unterstationen

ONLITE Central CPS H

22 154 690

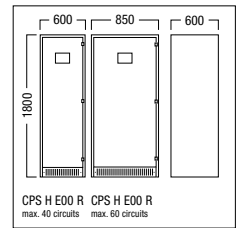
**CPS-H Hauptzentralbatterieanlage**

Gesamtleistung	7 – 30 kVA
Kreise intern	1 – 60
Absicherung UVS	bis 35 A
Abgangsklemmen UVS	35 mm <sup>2</sup>
Batterie Kapazität	33 – 200 Ah (ext. Batterie)
Ethernet-Anschluss	1
Potentialfreie Ausgänge	5
Digitale potentialfreie Eingänge	8 – 16
Abmessungen (H x B x T)	1800 x 600 x 600 mm (max. 40 interne Kreise; keine Ausgänge für Substationen)
Gesamtgewicht CPS-H	114 kg
Abgänge zu externen UVS	max. 12 (240 externe Kreise)
Abmessungen (H x B x T)	1800 x 850 x 600 mm (max. 60 interne Kreise; mit Ausgängen für Substationen)
Abgangsklemmen UVS	16 mm <sup>2</sup>
Gesamtgewicht CPS-H	180 kg

## ONLITE central phase detector II

Bestell-Nr.



- 3 Phasen Überwachungsmodul, Schaltschrankmodul für Hutschienenbefestigung
- Überwacht Drehstromnetze auf Unterspannung und Phasenausfall, ebenso wird eine Unterbrechung des Neutralleiters erkannt
- Grüne und rote Status LED und Testtaster für manuelle Betätigung
- 2 Wechsler Kontakte 750 VA (3 A / 250 V AC)
- Schaltschwelle fest, 195 V AC (Un x 0,85)
- Zulässige Eingangsspannung 3N 400/230 V, 50 Hz
- Leistungsaufnahme: 16 VA (1,7 W)
- Zulässige Umgebungstemperatur: -25 °C ... +55 °C
- Auslöseverzögerung: ca. 100 ms

ONLITE central EPD 2

24 161 074

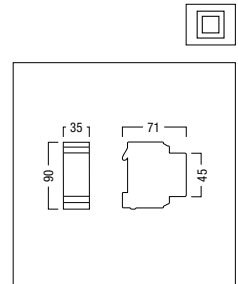

## ONLITE central CPS BS

Bestell-Nr.



- Batterieschrank aus pulverbeschichtetem Stahlblech in RAL 7035 mit Fachträgern zur Aufnahme der Batterien
- Integrierte Elektrolyt-Auffangwanne am Schrankboden
- Temperatursensor im Batterieschrank integriert
- Verbindungsleitungen liegen den Batterien bei
- OGI Blockbatterien 216 V von 7–200 Ah
- Bestellbare Ausführungen:
- Türanschlag links/rechts

ONLITE central CPS BS 33-75Ah	22 154 693
ONLITE central CPS BS 80-134Ah	22 162 076
ONLITE central CPS BS 120Ah	22 162 077
ONLITE central CPS BS 150Ah	22 162 078
ONLITE central CPS BS 190+200Ah	22 162 079

## Externer Batterieschrank (CPS-BS)

Batteriesatz	Batterien 18 Blöcke (kg)	CPS-BS H x W x D (mm)		CPS-BS Gesamtgewicht CPS-BS (kg)	
33 Ah	211	1600 x	600 x 600	80	291
45 Ah	267	1600 x	600 x 600	80	347
55 Ah	324	1600 x	600 x 600	80	404
75 Ah	432	1600 x	600 x 600	80	512
80 Ah	472	1800 x	850 x 600	100	572
90 Ah	540	1800 x	850 x 600	100	640
100 Ah	540	1800 x	850 x 600	100	640
120 Ah	679	1800 x	950 x 600	130	809
134 Ah	765	1800 x	850 x 600	130	895
150 Ah	836	1800 x	1100 x 600	150	986
190 Ah	1167	2 x 1800 x	850 x 600	260	1427
200 Ah	1206	2 x 1800 x	850 x 600	260	1466

## ONLITE central CPS BG



- PE sinterbeschichtete, vollisolierte, säurefeste Längs- und Querträger
- Höhenverstellbare Füße aus isolierendem Kunststoff
- Rasche, einfache und saubere Montage
- Spannungsfestigkeit nach DIN VDE 0100 bzw. DIN VDE 0510 TV
- Einfache Erdungsmöglichkeit

Batteriegestell	L/B/H	kg	Bestell-Nr.
ONLITE central BG f. 120 Ah	900 / 715 / 1301	39,0	22 161 978
ONLITE central BG f. 150 Ah	1050 / 715 / 1314	50,0	22 161 979
ONLITE central BG f. 190 u. 200 Ah	1200 / 930 / 1317	67,0	22 161 980
ONLITE central BG f. 33-75 Ah	600 / 715 / 1289	27,0	22 154 694
ONLITE central BG f. 80-100 u. 134 Ah	750 / 715 / 1351	43,0	22 161 977

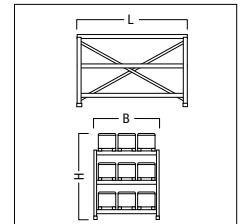

Art.Nr Batterie- Gestell	für Batterie- satz	Gewicht Batteriesatz [kg]	Aufstellung der Batterien	Etagen	Reihen	Höhe (HB) über der Batterie [mm]
22 154 694	33 Ah	211	quer	3	2	1300
	45 Ah	267	quer	3	2	1300
	55 Ah	324	quer	3	2	1300
	75 Ah	432	quer	3	2	1300
22 161 977	80 Ah	472	quer	3	2	1350
	90 Ah	540	quer	3	2	1350
	100 Ah	540	quer	3	2	1350
	134 Ah	765	quer	3	2	1350
22 161 978	120 Ah	679	quer	3	2	1350
22 161 979	150 Ah	836	quer	3	2	1350
22 161 980	190 Ah	1167	quer	3	2	1350
	200 Ah	1206	quer	3	2	1350



ONLITE central Blockbatterie



- OGIV High-Rate Gitterplatten (Blei/Kalzium)
- Entsprechen DIN EN 60896-2:1997
- Glasfaser-Vliestechnik
- Gehäuse und Deckel in ABS
- Versenkte Pole mit Messingkern, innen verschraubbar
- Extrem gasungsarm
- Niedrige Selbstentladung
- 100 % recyclebar
- Blöcke sind wartungsfrei
- Kapazität von 7–200 Ah in 12 V Blöcken

10 Jahresblockbatterie

	L/B/H	Bestell-Nr.
Accu Pb/10 12V 7Ah Anschluss: Faston	151 / 65 / 94	22 162 309
Accu Pb/10 12V 12Ah Anschluss: Faston	151/98/95	22 162 307
Accu Pb/10 12V 17Ah Anschluss: M5	181 / 77 / 167	22 154 695
Accu Pb/10 12V 24Ah Anschluss: M5	166/175/125	22 154 696
Accu Pb/10 12V 28Ah Anschluss: M5	165 / 125 / 182	22 154 697
Accu Pb/10 12V 33Ah Anschluss: M6	195/130/172	22 154 698
Accu Pb/10 12V 45Ah Anschluss: M6	197/165/170	22 154 699
Accu Pb/10 12V 55Ah Anschluss: M6	239 / 132 / 210	22 154 700
Accu Pb/10 12V 75Ah Anschluss: M6	258/166/215	22 154 702
Accu Pb/10 12V 80Ah Anschluss: M6	350/167/179	22 154 703
Accu Pb/10 12V 90Ah Anschluss: M6	306/169/214	22 154 704
Accu Pb/10 12V 100Ah Anschluss: M6	330/171/222	22 154 705
Accu Pb/10 12V 120Ah Anschluss: M8	410/176/277	22 154 706
Accu Pb/10 12V 134Ah Anschluss: M8	342/172/277	22 154 707
Accu Pb/10 12V 150Ah Anschluss: M8	485 / 172 / 240	22 154 708
Accu Pb/10 12V 200Ah Anschluss: M8	522/238/223	22 154 710

Batterie Lebensdauer \*

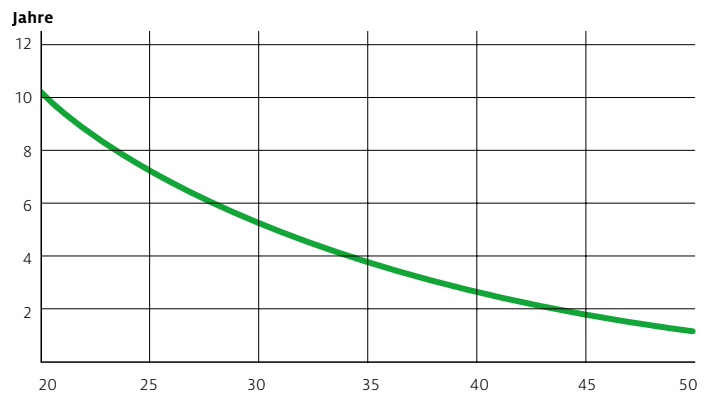

\* VRLA-Hochleistungsakkumulatoren 10 Jahre Lebensdauer bei 20 °C Umgebungstemp. °C



[zumtobel.com/office](http://zumtobel.com/office)

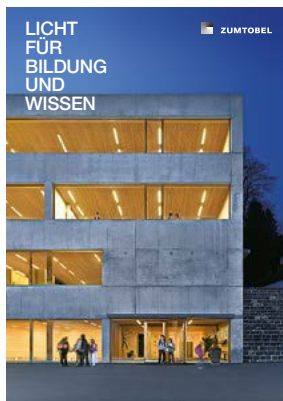

[zumtobel.com/education](http://zumtobel.com/education)



[zumtobel.com/shop](http://zumtobel.com/shop)

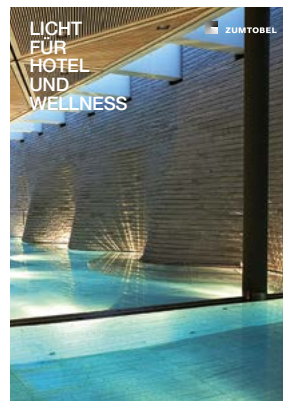

[zumtobel.com/hotel](http://zumtobel.com/hotel)



[zumtobel.com/culture](http://zumtobel.com/culture)



[zumtobel.com/healthcare](http://zumtobel.com/healthcare)



[zumtobel.com/industry](http://zumtobel.com/industry)



[zumtobel.com/facade](http://zumtobel.com/facade)

**Zumtobel ist ein Unternehmen der Zumtobel Gruppe und international führender Anbieter ganzheitlicher Lichtlösungen in der professionellen Gebäudebeleuchtung für innen und außen.**

- Büro und Kommunikation
- Bildung und Wissen
- Präsentation und Verkauf
- Hotel und Wellness
- Kunst und Kultur
- Gesundheit und Pflege
- Industrie und Technik
- Fassade und Architektur

Durch die Kombination von Innovation, Technologie, Design, Emotion und Energieeffizienz generieren wir einzigartigen Kundennutzen. Wir vereinen ergonomisch beste Lichtqualität zum Wohlbefinden des Menschen mit einem verantwortungsvollen Umgang von Ressourcen zum Konzept Humanergy Balance. Eigene Vertriebsorganisationen in zwanzig Ländern und Handelsvertretungen in fünfzig weiteren bilden ein internationales Netzwerk mit Spezialisten und Planungspartnern für eine qualifizierte Lichtberatung, Planungsunterstützung und umfassenden Service.

#### Licht und Nachhaltigkeit

Gemäß der Unternehmensphilosophie „Mit Licht wollen wir Erlebniswelten schaffen, Arbeit erleichtern, Kommunikation und Sicherheit erhöhen in vollem Bewusstsein unserer Verantwortung für die Umwelt“ bietet Zumtobel hochwertige energieeffiziente Produkte und achtet gleichzeitig auf eine umweltfreundliche und ressourcenschonende Fertigung.

[zumtobel.com/nachhaltigkeit](http://zumtobel.com/nachhaltigkeit)



**Qualität drin – 5 Jahre Garantie drauf.**  
Zumtobel bietet als weltweit führendes Leuchtenunternehmen eine fünfjährige Herstellergarantie auf Zumtobel Markenprodukte gemäß Garantiebedingungen unter [zumtobel.com/garantie](http://zumtobel.com/garantie) an.

D 05/2017 © Zumtobel Lighting GmbH  
Die technischen Inhalte entsprechen dem Stand bei Drucklegung. Änderungen bleiben vorbehalten. Bitte informieren Sie sich bei Ihrem zuständigen Verkaufsbüro. Der Umwelt zuliebe: Das Papier Luxo Light wird chlorfrei gebleicht und stammt aus nachhaltig bewirtschafteten Wäldern und kontrollierten Quellen.





Strahler und Stromschienen



Modulare Lichtsysteme



Downlights



Einbauleuchten



Anbau- und Pendelleuchten



Steh- und Wandleuchten



Lichtbandsysteme und  
Einzellichtleisten



Hallenleuchten und  
Werfer Spiegel Systeme



Leuchten höherer Schutzart



Fassaden-, Medien- und  
Außenleuchten



Lichtmanagement



Sicherheitsbeleuchtung



Medizinische Versorgungssysteme

Deutschland  
ZG Licht Mitte-Ost GmbH  
Grevenmarschstraße 74-78  
32657 Lemgo  
T +49/(0)5261 212-0  
F +49/(0)5261 212-9000  
info.de@zumtobelgroup.com  
zumtobel.de

ZG Licht Nord-West GmbH  
Stahlwiete 20  
22761 Hamburg  
T +49/(0)40 53 53 81-0  
F +49/(0)40 53 53 81-99  
info.de@zumtobelgroup.com  
zumtobel.de

ZG Licht Süd GmbH  
Carl-Benz-Straße 21  
60386 Frankfurt  
T +49/(0)69 26 48 89-0  
F +49/(0)69 26 48 89-80  
info.de@zumtobelgroup.com  
zumtobel.de

Österreich  
ZG Lighting Austria GmbH  
Wagramer Straße 19  
1220 Wien  
T +43/(0)1/258 2601-0  
F +43/(0)1/258 2601-82845  
info.at@zumtobelgroup.com  
zumtobel.at

Schweiz  
Zumtobel Licht AG  
Thurgauerstrasse 39  
8050 Zürich  
T +41/(0)44/305 35 35  
F +41/(0)44/305 35 36  
info.ch@zumtobelgroup.com  
zumtobel.ch

Headquarters  
Zumtobel Lighting GmbH  
Schweizer Strasse 30  
Postfach 72  
6851 Dornbirn, AUSTRIA  
T +43/(0)5572/390-0  
info@zumtobel.info

zumtobel.com



**ZUMTOBEL**

## **ONLITE**

### **Produktprogramm**

Sicherheitsbeleuchtung  
und Notlichtsysteme

